

Roto NX

Новая система поворотно-откидной фурнитуры для окон и балконных дверей

Петлевая группа Designo ось фурнитурного паза 13 мм
Инструкция по монтажу, техническому обслуживанию и эксплуатации для профилей из ПВХ



Контакт

Roto Frank

Fenster- und Türtechnologie GmbH

Wilhelm-Frank-Platz 1

70771 Leinfelden-Echterdingen

Германия

Телефон +49 711 7598 0

Факс +49 711 7598 253

info@roto-frank.com

www.roto-frank.com

	1	Общая информация.....	12
	1.1	История версии.....	12
	1.2	Инструкция.....	12
	1.3	Символы.....	13
	1.4	Пиктограммы.....	14
	1.5	Характеристики изделия.....	14
	1.6	Сокращения.....	16
	1.7	Целевые группы.....	16
	1.8	Обязанность целевых групп по проведению инструктажа.....	17
	1.9	Авторские права.....	18
	1.10	Ограничение ответственности.....	18
	1.11	Сохранение качества поверхности.....	19
	2	Безопасность.....	21
	2.1	Представление и структура инструкций по технике безопасности.....	21
	2.2	Уровни предупреждения об опасности.....	21
	2.3	Использование по назначению.....	22
	2.3.1	Ненадлежащее использование.....	22
	2.3.2	Ограничения по использованию.....	22
	2.4	Использование по назначению для конечных потребителей.....	23
	2.4.1	Ненадлежащее использование.....	23
	2.5	Основная информация по технике безопасности.....	24
	2.5.1	Монтаж.....	24
	2.5.2	Использование.....	24
	2.5.3	Условия окружающей среды.....	25
2.6	Обслуживание.....	26	
	3	Информация об изделии.....	28
	3.1	Общие характеристики фурнитуры.....	28
	3.2	Общие указания.....	28
	3.3	Схемы применения.....	30
	3.3.1	Поворотная/поворотнo-откидная фурнитура для прямоугольного окна.....	30
	3.3.1.1	80 кг.....	30
	3.3.1.2	100 кг.....	31

3.3.1.3	Распределение нагрузки 80–150 кг.....	32
3.3.2	Откидная фурнитура для прямоугольного окна.....	33
3.4	Необходимые размеры профильных систем для возможности установки деталей фурнитуры.....	34
3.5	Свободные размеры рамы.....	35
3.5.1	Свободный размер рамы при угле открывания 90°.....	35
3.5.2	Размеры.....	36
3.6	Рекомендации по монтажу противовзломных окон.....	37



4	Обзор фурнитуры.....	38
4.1	Поворотно-откидной запор KSR – постоянное расположение ручки.....	40
4.1.1	Поворотно-откидная фурнитура.....	40
4.1.1.1	Базовое противовзломное исполнение.....	40
4.1.1.2	RC 1 N.....	44
4.1.1.3	RC 2 / RC 2 N.....	48
4.1.1.4	TiltSafe RC 2 / RC 2 N.....	52
4.1.2	Фурнитура TiltFirst.....	56
4.1.2.1	Базовое противовзломное исполнение.....	56
4.1.3	Поворотная фурнитура.....	60
4.1.3.1	Базовое противовзломное исполнение.....	60
4.1.4	Фурнитура для штапеловых окон.....	64
4.1.4.1	Стандарт – базовое противовзломное исполнение.....	64
4.1.4.2	Стандарт – RC 1 N.....	68
4.1.4.3	Стандарт – RC 2 / RC 2 N.....	72
4.1.4.4	Plus – базовое противовзломное исполнение.....	76
4.1.4.5	Plus – RC 1 N.....	80
4.1.4.6	Plus – RC 2 / RC 2 N.....	84
4.2	Поворотно-откидной запор – постоянное расположение ручки.....	88
4.2.1	Поворотно-откидная фурнитура.....	88
4.2.1.1	Базовое противовзломное исполнение.....	88
4.2.1.2	RC 1 N.....	92
4.2.1.3	RC 2 / RC 2 N.....	96
4.2.1.4	TiltSafe RC 2 / RC 2 N.....	100
4.2.2	Фурнитура TiltFirst.....	104

4.2.2.1	Базовое противовзломное исполнение.....	104
4.2.3	Поворотная фурнитура.....	108
4.2.3.1	Базовое противовзломное исполнение.....	108
4.2.4	Фурнитура для штапеловых окон.....	112
4.2.4.1	Стандарт – базовое противовзломное исполнение.....	112
4.2.4.2	Стандарт – RC 1 N.....	116
4.2.4.3	Стандарт – RC 2 / RC 2 N.....	120
4.2.4.4	Plus – базовое противовзломное исполнение.....	124
4.2.4.5	Plus – RC 1 N.....	128
4.2.4.6	Plus – RC 2 / RC 2 N.....	132
4.3	Поворотно-откидной запор – положение ручки средн./перем.....	136
4.3.1	Поворотно-откидная фурнитура.....	136
4.3.1.1	Базовое противовзломное исполнение.....	136
4.3.1.2	RC 1 N.....	140
4.3.1.3	RC 2 / RC 2 N.....	144
4.3.1.4	TiltSafe RC 2 / RC 2 N.....	148
4.3.2	Фурнитура TiltFirst.....	152
4.3.2.1	Базовое противовзломное исполнение.....	152
4.3.3	Поворотная фурнитура.....	156
4.3.3.1	Базовое противовзломное исполнение.....	156
4.3.4	Откидная фурнитура.....	160
4.3.4.1	Стандарт.....	160
4.3.5	Фурнитура для штапеловых окон.....	162
4.3.5.1	Стандарт – базовое противовзломное исполнение.....	162
4.3.5.2	Стандарт – RC 1 N.....	166
4.3.5.3	Стандарт – RC 2 / RC 2 N.....	170
4.3.5.4	Plus – базовое противовзломное исполнение.....	174
4.3.5.5	Plus – RC 1 N.....	178
4.3.5.6	Plus – RC 2 / RC 2 N.....	182
5	Поворотно-откидной запор / штапеловый запор.....	186
5.1	Штапеловый запор.....	186
5.1.1	Стандартный вариант.....	186



5.1.1.1	KSR – постоянное расположение ручки.....	186
	Возможности комбинирования.....	186
5.1.1.2	Постоянное расположение ручки.....	189
	Возможности комбинирования.....	189
5.1.1.3	Положение ручки средн./перем.....	192
	Возможности комбинирования.....	192
5.1.2	Плюс.....	194
5.1.2.1	KSR – постоянное расположение ручки.....	194
	Возможности комбинирования.....	194
5.1.2.2	Постоянное расположение ручки.....	197
	Возможности комбинирования.....	197
5.1.2.3	Положение ручки средн./перем.....	199
	Возможности комбинирования.....	199



6	Элементы рамы.....	201
6.1	Ножницы на раме.....	201
6.1.1	Стандартное исполнение – ножницы на раме 250.....	201
6.1.2	Стандартное исполнение – ножницы на раме 350.....	202
6.1.3	Стандартное исполнение – ножницы на раме 500.....	204
6.1.4	TiltFirst (TF) – ножницы на раме 250.....	205
6.1.5	TiltFirst (TF) – ножницы на раме 350.....	206
6.1.6	TiltFirst (TF) – ножницы на раме 500.....	207
6.2	Поворотная петля.....	208
6.2.1	Стандарт.....	208
6.3	Нижние петли на раме.....	210
6.3.1	Стандарт.....	210
6.4	Откидная опора.....	211
6.4.1	Стандартный вариант.....	211
6.4.1.1	Цинк.....	211
6.4.1.2	Сталь.....	213
6.4.2	TiltFirst (TF).....	214
6.5	Ответные планки.....	216
6.5.1	Стандартное исполнение.....	216

6.5.2	Противовзломное исполнение.....	217
6.5.2.1	Цинк.....	217
6.5.2.2	Сталь.....	219
6.5.2.3	TiltSafe.....	221
6.6	Подкладки под корпус.....	222
6.7	Защёлка.....	224
6.7.1	Балконная защёлка	224
6.8	Блокировщики откидывания.....	225
6.8.1	Блокировщик откидывания.....	225
6.9	Ограничитель поворота.....	227
6.9.1	Рамные части.....	227
6.10	Микропроветриватель.....	228
6.10.1	Рамные части.....	228



7	Шаблоны.....	230
7.1	Накладные шаблоны.....	230
7.1.1	Поворотно-откидной запор – постоянное расположение ручки.....	230
7.1.1.1	Стандартное исполнение.....	231
7.1.1.2	Поворотно-откидная ответная планка / угловой переключатель.....	231
7.1.1.3	Средний запор.....	232
7.1.1.4	Поворотная створка.....	232
7.1.2	Поворотно-откидной запор – положение ручки средн./перем.....	233
7.1.2.1	Стандартное исполнение.....	234
7.1.2.2	Поворотно-откидная ответная планка / угловой переключатель.....	235
7.1.2.3	Средний запор.....	235
7.1.2.4	Поворотная створка.....	235
7.1.3	Накладные шаблоны.....	235



8	Монтаж.....	236
8.1	Технологические инструкции.....	236
8.2	Крепление шурупами.....	236
8.3	Рекомендации по монтажу противовзломных окон.....	237
8.4	Винтовые соединения.....	238
8.5	Соединение с силовым замыканием.....	239

8.6	Размеры под высверливание и фрезеровку.....	240
8.6.1	Поворотно-откидной запор.....	240
8.6.2	Запор с большим дорнмассом.....	241
8.6.3	Нижняя петля на створке и разгрузатель.....	242
8.7	Створка.....	244
8.7.1	Последовательность установки.....	244
8.7.2	Подготовка створки под поворотно-откидной запор.....	247
8.7.2.1	Отверстия для ручки.....	247
8.7.2.2	Вырез под запор.....	247
8.7.3	Подготовка створки под поворотно-откидной запор с запираением.....	248
8.7.3.1	Отверстия для ручки.....	248
8.7.3.2	Вырез под корпус запора с корпусом замка.....	248
8.7.4	Укорачивание деталей фурнитуры.....	249
8.7.5	Угловой переключатель.....	250
8.7.6	Поворотно-откидной запор.....	250
8.7.6.1	Постоянное расположение ручки.....	250
8.7.6.2	Положение ручки средн./перем.....	251
8.7.7	Запор с большим дорнмассом	252
8.7.8	Штульповый запор Plus.....	254
8.7.9	Ручка.....	254
8.7.9.1	Ручка – поворотно-откидной запор.....	254
8.7.9.2	Фиксация в среднем положении.....	255
8.7.10	Ножницы на створке.....	256
8.7.10.1	Монтаж ножниц на створке.....	256
8.7.11	Ножницы	257
8.7.12	Нижняя петля на створке.....	258
8.7.13	Блокировщик откидывания / микролифт.....	259
8.7.14	Защёлка	260
8.7.15	Средний прижим скрытый.....	260
8.8	Рама.....	261
8.8.1	Положение ответных планок и поворотно-откидных ответных планок.....	261
8.8.1.1	Посадочные места ответных планок и поворотно-откидных ответных планок....	261

8.8.1.2	Поворотно-откидная фурнитура / фурнитура TiltFirst – базовое противовзломное исполнение.....	261
8.8.1.3	Поворотно-откидная фурнитура – RC 1 N.....	264
8.8.1.4	Поворотно-откидная фурнитура – RC 2 / RC 2 N.....	267
8.8.1.5	Поворотно-откидная фурнитура – TiltSafe RC 2 / RC 2 N.....	270
8.8.1.6	Поворотная фурнитура – базовое противовзломное исполнение.....	273
8.8.1.7	Откидная фурнитура – базовое противовзломное исполнение.....	276
8.8.1.8	Стандартная фурнитура для штапеловых окон – базовое противовзломное исполнение.....	277
8.8.1.9	Стандартная фурнитура для штапеловых окон – RC 1 N.....	279
8.8.1.10	Стандартная фурнитура для штапеловых окон – RC 2 / RC 2 N.....	280
8.8.1.11	Фурнитура Plus для штапеловых окон – базовое противовзломное исполнение	282
8.8.1.12	Фурнитура Plus для штапеловых окон – RC 1 N.....	284
8.8.1.13	Фурнитура Plus для штапеловых окон – RC 2 / RC 2 N.....	285
8.8.2	Положение блокиратора откидывания и балконной защёлки.....	288
8.8.3	Противовзломная ответная планка TiltSafe.....	290
8.8.4	Ножницы.....	292
8.8.5	Нижняя петля на раме.....	292
8.8.6	Блокировщик откидывания.....	293
8.8.7	Защёлка	293
8.8.8	Средний прижим скрытый.....	294
8.9	Принадлежности.....	294
8.9.1	Ограничитель хода.....	294
8.9.2	Защита от вывешивания.....	295
8.9.3	Дополнительные ножницы.....	296
8.9.3.1	Створочная часть.....	296
8.9.3.2	Рамная часть.....	297
8.9.4	Фрамужные ножницы.....	297
8.9.4.1	Установочные размеры.....	297
8.9.4.2	Створочная часть.....	299
8.9.4.3	Рамная часть.....	300
8.9.5	Стопорные ножницы.....	301
8.9.5.1	Установочные размеры.....	301
8.9.5.2	Стопорные ножницы.....	302

8.9.5.3	Створочная часть.....	303
8.9.5.4	Рамная часть.....	304
8.9.6	Разгрузатель.....	305
8.9.6.1	Створочная часть.....	305
8.9.6.2	Рамная часть.....	306
8.9.7	Ограничитель поворота.....	307
8.9.7.1	Размеры под высверливание и фрезеровку.....	307
8.9.7.2	Створочная часть.....	308
8.9.7.3	Рамная часть.....	308
8.9.8	Защита от захлопывания.....	309
8.10	Соединение створки с рамой.....	309
8.10.1	Соединение нижней петли на створке с петлёй на раме.....	310
8.10.2	Навешивание ножниц на раме.....	311
8.10.3	Разгрузатель.....	313
8.10.4	Ограничитель поворота.....	314
8.10.5	Стопорные ножницы.....	314
8.10.6	Декоративный элемент нижней петли на раме.....	315





9	Наладка.....	316
9.1	Запорная цапфа.....	316
9.2	Нижние петли на раме и створке.....	318
9.3	Ножницы.....	319
9.4	Разгрузатель.....	320



10	Обслуживание.....	322
10.1	Положение ручки при поворотно-откидной фурнитуре.....	322
10.2	Положение ручки при фурнитуре TiltFirst.....	322
10.3	Положение ручки при стопорных ножницах.....	322
10.4	Устранение неисправностей.....	323



11	Обслуживание.....	324
11.1	Интервалы обслуживания.....	325
11.2	Очистка.....	325
11.3	Уход.....	325
11.3.1	Точки смазки.....	327

11.4	Испытание на функциональность.....	328
11.5	Ремонт.....	328
	12 Демонтаж.....	329
12.1	Снятие с петель створки с разгрузателем.....	329
12.2	Снятие с петель створки без разгрузателя.....	331
12.3	Снятие ножниц.....	332
12.4	Элементы фурнитуры.....	333
	13 Транспортировка.....	334
13.1	Транспортировка элементов и фурнитуры.....	334
13.2	Хранение фурнитуры.....	335
	14 Утилизация.....	336
14.1	Утилизация упаковки.....	336
14.2	Утилизация фурнитуры.....	336

1 Общая информация

1.1 История версии

Версия	Дата	Изменения
v0	10.02.2020	Публикация
v1	15.11.2021	Разделение обзоров фурнитуры на поворотнo-откидной запор с постоянным расположением ручки и поворотнo-откидной запор со средним/переменным положением ручки → <i>со стр. 38</i>

1.2 Инструкция

Настоящая инструкция содержит важную информацию, указания, диаграммы применения (макс. размеры и вес створки) и инструкции по монтажу, обслуживанию и использованию фурнитуры.

Информация и указания, содержащиеся в данной инструкции, относятся к системе фурнитуры Roto, указанной на титульном листе.

Строго соблюдайте последовательность выполнения операций.

Наравне с настоящей инструкцией действуют следующие документы:

- Каталог
 - Roto NX: CTL_105
 - Roto Handles: CTL_1

Также действительны следующие директивы:

- директива TBDK некоммерческой организации Ассоциация качества замков и фурнитуры (Крепление несущих элементов поворотной и поворотнo-откидной фурнитуры),
- директива VHBE некоммерческой организации Ассоциация качества замков и фурнитуры (Фурнитура для окон и балконных дверей – предписания и рекомендации для конечных потребителей),
- директива VNBH некоммерческой организации Ассоциация качества замков и фурнитуры (Фурнитура для окон и балконных дверей – предписания и рекомендации по обращению с фурнитурой при дальнейшей обработке),
- директива FPKF некоммерческой организации Ассоциация качества замков и фурнитуры (Использование ограничительных ножниц на откидных створках и фрамугах),
- инструкции и информация производителей профиля (например, производителей окон или балконных дверей),
- действующие правила, предписания и национальное законодательство.

Дополнительно рекомендуется соблюдать указания следующих директив:

- TLE.01 от VFF (Объединение производителей окон и фасадов) Правильное обращение с готовыми для установки окнами и входными дверями при транспортировке, хранении и установке,
- WP.01 от VFF (Объединение производителей окон и фасадов) Поддержание окон, фасадов и входных дверей в исправном состоянии – обслуживание, уход и проверка – указания для сбытовых организаций,
- WP.02 от VFF (Объединение производителей окон и фасадов) Поддержание окон, фасадов и входных дверей в исправном

- состоянии – обслуживание, уход и проверка – мероприятия и документация,
- WP.03 от VFF (Объединение производителей окон и фасадов)
Поддержание окон, фасадов и входных дверей в исправном состоянии – обслуживание, уход и проверка – договор на техническое обслуживание.

Хранение инструкции

Настоящая инструкция является важной составной частью изделия. Храните инструкцию в доступном месте.

Пояснения к обозначениям

Для выделения, например, деталей на рисунках или указаний по использованию, в инструкции применяются следующие обозначения:

Обозначение	Значение
	Створка
	Рама
	Отверстия, фрезеровка или положения винтов
	незатронутые / косвенно затронутые элементы
	описываемые в настоящий момент элементы, стрелки или движения
	Номер позиции
[1]	Экспликация
[A]	Последовательность выполнения операций



ИНФО

Все размеры, указанные в руководстве без единиц измерения, даны в миллиметрах (мм). Прочие единицы измерения указываются явно.









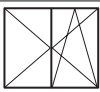

ИНФО

На рисунках изображены варианты с открыванием вправо (DIN 107).











1.3 Символы

Символ	Значение
■	Перечень первого уровня
□	Перечень второго уровня
→	(Перекрестная) ссылка
▷	Результат
▶	Операция без нумерации
1.	Операция с нумерацией
a.	Операция с нумерацией второго уровня
⇨	Необходимое условие

1.4 Пиктограммы

Символ	Значение
	Поворотное/поворотнo-откиднoе окнo со штульповoй створкoй
	Поворотнoе окнo
	Поворотнo-откиднoе окнo
	Ширина створки по фальцу
	Высота створки по фальцу
	Вес створки
	Откиднoе окнo
	ПВХ

1.5 Характеристики изделия

Символ	Значение
	Ось фурнитурного паза
	Обозначение
	Подкладка
	Левое/правое открывание створки согласно DIN
	Интегрированный угловой переключатель
	Фальцлюфт
	Ширина створки по фальцу
	Высота створки по фальцу
	Вес створки
	Фиксированная высота расположения ручки

Символ	Значение
	Высота расположения ручки средн./перем.
	Размер
	Информация
	Положение рычага шульпового запора фиксированное
	Положение рычага шульпового запора средн./перем.
	Соединяемый
	Длина
	Артикул
	Тип монтажа
	Блокировщик откидывания
	Поверхность
	Позиция
	Профиль
	Количество приваренных ответных планок
	Количество запорных цапф
	Тип запорных цапф
	Класс взломостойкости
	Защёлка
	Система
	Регулировка

1.6 Сокращения

Сокращение	Значение
APD	Регулировка по прижиму
CTL	Каталог
DIN L / R	Левое/правое открывание створки согласно DIN
d_k	Диаметр головки винта
П/О	Поворотнo-откидной
DM	Дорнмасс
ШСФ	Ширина створки по фальцу
ВСФ	Высота створки по фальцу
BC	Вес створки
BPP	Высота расположения ручки
GSH	Базовое противовзломное исполнение
IMO	Монтажная инструкция
Д	Да
кг	Килограмм
KU	Соединяемый
мм	Миллиметр
MV	Средний запор
Н	Нет
Н·м	Крутящий момент в ньютон-метрах
Блок. откидывания	Блокировщик откидывания
RC	Класс взломостойкости
S	Защёлка
SH	Противовзломное исполнение
SST	Ответная планка

1.7 Целевые группы

Информация, содержащаяся в настоящем документе, адресована следующим целевым группам:

Дилеры по продаже фурнитуры

Целевая группа «Дилеры по продаже фурнитуры» включает все предприятия / всех физических лиц, закупающие / закупающих фурнитуру у производителя с целью перепродажи без внесения изменений или модификаций.

Производители окон и балконных дверей

Целевая группа «Производители окон и балконных дверей» включает все предприятия / всех физических лиц, закупающие / закупающих фурнитуру у производителя или дилера по продаже фурнитуры и устанавливающие её в окна или балконные двери.

Продавцы оконных конструкций и монтажные организации

Целевая группа «Продавцы оконных конструкций и монтажные организации» включает все предприятия / всех физических лиц, закупающие / закупающих окна и/или балконные двери у производителя окон и балконных дверей с целью их перепродажи и монтажа при выполнении строительных проектов, без внесения изменений в конструкцию окон или балконных дверей.

Застройщики

Целевая группа «Застройщики» включает все предприятия / всех физических лиц, заказывающих производство окон и балконных дверей для установки в свои строительные проекты.

Конечные потребители

Целевая группа «Конечные потребители» включает всех физических лиц, использующих установленные окна и балконные двери.

1.8 Обязанность целевых групп по проведению инструктажа



ИНФО

Каждая целевая группа должна в полном объеме выполнять свои обязанности по проведению инструктажа.

Если далее не оговорено иное, передача документов и информации может происходить, например, в виде печатных изданий, на носителе информации или через интернет.

Ответственность дилеров по продаже фурнитуры

Дилер по продаже фурнитуры должен передать производителю окон или балконных дверей следующие документы:

- Каталог
- Инструкция по монтажу, техническому обслуживанию и эксплуатации
- Директива Крепление несущих элементов поворотной и поворотно-откидной фурнитуры (TBDK)
- Предписания и рекомендации по продукции и гарантийным обязательствам (VHVN)
- Предписания и рекомендации для конечных потребителей (VHBE)

Ответственность производителя окон и балконных дверей

Производитель окон и балконных дверей должен передать продавцу оконных конструкций или застройщику, даже если между ними имеется субподрядчик (монтажная организация), следующие документы:

- Инструкция по монтажу, техническому обслуживанию и эксплуатации
- Директива Крепление несущих элементов поворотной и поворотно-откидной фурнитуры (TBDK)
- Предписания и рекомендации по продукции и гарантийным обязательствам (VHVN)
- Предписания и рекомендации для конечных потребителей (VHBE)

Он должен убедиться, что конечному потребителю предоставлена вся необходимая документация, причём в печатном виде.

Ответственность продавца оконных конструкций и монтажной организации

Продавец оконных конструкций должен передать застройщику, даже если между ними имеется субподрядчик (монтажная организация), следующие документы:

- Инструкция по монтажу, техническому обслуживанию и эксплуатации (основное назначение: фурнитура)
- Предписания и рекомендации по продукции и гарантийным обязательствам (VHVN)
- Предписания и рекомендации для конечных потребителей (VHBE)

Ответственность застройщика

Застройщик должен передать конечному потребителю следующие документы:

- Инструкция по монтажу, техническому обслуживанию и эксплуатации (основное назначение: фурнитура)
- Предписания и рекомендации для конечных потребителей (VNBE)

1.9 Авторские права

На содержание этого документа распространяется действие закона о защите авторских прав. Его использование допускается только в рамках дальнейшей переработки фурнитуры. Использование для других целей без письменного разрешения производителя не допускается.

1.10 Ограничение ответственности

Все данные и указания в этом документе приводятся с учётом действующих норм и предписаний, уровня технического развития и многолетнего опыта и знаний.

Производитель фурнитуры не несет ответственности за повреждения, возникшие в результате:

- несоблюдения указаний этого и всех других относящихся к изделию документов и действующих директив (см. главу «Безопасность, использование по назначению»);
- ненадлежащего использования (см. главу «Безопасность, использование по назначению»);
- недостаточной информированности, несоблюдения предписаний по монтажу и диаграмм применения (при наличии);
- сильного загрязнения.

Претензии третьих лиц к производителю фурнитуры из-за повреждений, вызванных ненадлежащим использованием или отсутствием инструктажа со стороны дилеров по продаже фурнитуры, производителей окон или дверей (в т. ч. балконных) и продавцов оконных конструкций или застройщиков перенаправляются соответствующим адресатам.

Действуют оговорённые в договоре на поставку обязательства, общие условия заключения сделок и условия поставки производителя фурнитуры и нормативные акты, действующие на момент заключения договора.

Гарантийная ответственность распространяется только на оригинальные детали Roto.

Оставляем за собой право на технические изменения в рамках улучшения эксплуатационных характеристик и дальнейшего развития.

1.11 Сохранение качества поверхности



ВНИМАНИЕ

Материальный ущерб вследствие обработки поверхности!

Обработка поверхности (например, покрытие элементов красками и лаками) может повредить элементы или нарушить их функционирование.

- ▶ При обклеивании используйте только клейкие ленты, которые не повреждают лакокрасочное покрытие. В случае сомнения спросите у производителя.
- ▶ Оберегайте элементы от непосредственного контакта со средствами для обработки поверхностей.
- ▶ Защищайте элементы от загрязнений.



ВНИМАНИЕ

Материальный ущерб из-за неправильного выбора чистящих средств и герметиков!

Чистящие средства и герметики могут повредить поверхности элементов и уплотнения.

- ▶ Запрещается использовать агрессивные или горючие жидкости, кислотосодержащие очистители или абразивные материалы.
- ▶ Применяйте только мягкие, pH-нейтральные чистящие средства в разбавленном виде.
- ▶ Нанесите на элементы тонкую защитную плёнку, например, пропитанной маслом салфеткой.
- ▶ Не допускайте наличия агрессивных паров (например от муравьиной или уксусной кислоты, аммиака, аминокислот, альдегидов, фенолов, хлора, дубильной кислоты) в области элементов фурнитуры.
- ▶ Не используйте герметики с содержанием уксуса или кислоты, так как они могут воздействовать на защитное покрытие элементов фурнитуры, как при прямом контакте, так и в виде испарений.



ВНИМАНИЕ

Материальный ущерб из-за загрязнения!

Загрязнения нарушают функционирование элементов фурнитуры.

- ▶ Удалите остатки и загрязнения строительными материалами (например, штукатурки, гипса).
- ▶ Защищайте элементы фурнитуры от отложений и загрязнений.



ВНИМАНИЕ

Материальный ущерб из-за (длительной) высокой влажности воздуха в помещении!

Влажный воздух в помещении может привести к образованию плесени и коррозии из-за появления конденсата.

- ▶ Обеспечьте проветривание элементов фурнитуры, особенно на этапе монтажа.
- ▶ Ежедневно несколько раз проводите усиленное проветривание, открывайте все элементы примерно на 15 минут. Если усиленное проветривание невозможно, переведите элементы в положение откидывания и герметично обклейте со стороны помещения, например если нужно исключить хождение по свежелитому полу или сквозняк. Отведите влагу, содержащуюся в воздухе помещения, наружу с помощью конденсационных сушилок.
- ▶ Сложные строительные проекты могут потребовать составления плана вентиляции.
- ▶ Обеспечьте достаточную вентиляцию на период отпуска или праздников.



2 Безопасность

Настоящее руководство содержит указания по безопасности. Основная информация по технике безопасности в данной главе относится к безопасной эксплуатации или поддержанию безопасного состояния изделия. Инструкции по технике безопасности при обращении учитывают остаточные опасности и приведены перед описанием соответствующих операций.

- ▶ Все указания направлены на предотвращение травм, материального ущерба и загрязнения окружающей среды.

2.1 Представление и структура инструкций по технике безопасности

Инструкции по технике безопасности относятся к определённым операциям, снабжены предупреждающим символом и имеют следующую структуру:



ОПАСНОСТЬ

Вид и источник опасности!

- Объяснения и описание опасности и её последствий.
- ▶ Меры по предотвращению опасности.

2.2 Уровни предупреждения об опасности

Относящиеся к определённым действиям предупреждения отмечены разными символами в зависимости от степени опасности. Ниже приводится описание используемых сигнальных слов с соответствующими предупреждающими символами.



ОПАСНОСТЬ

Непосредственная опасность для жизни или серьёзные травмы!

- ▶ Принимайте во внимание данные предупреждения во избежание причинения вреда собственному здоровью и здоровью других людей.



ПРЕДУПРЕЖДЕНИЕ

Возможна опасность для жизни или опасность серьёзных травм!

- ▶ Принимайте во внимание данные предупреждения во избежание причинения вреда собственному здоровью и здоровью других людей.



ОСТОРОЖНО

Опасность травмирования!

- ▶ Принимайте во внимание данные предупреждения во избежание причинения вреда собственному здоровью и здоровью других людей.



ВНИМАНИЕ

Указание на материальный или экологический ущерб!

- ▶ Принимайте во внимание данные предупреждения во избежание материального или экологического ущерба.

2.3 Использование по назначению

Поворотная и поворотно-откидная фурнитура в смысле этого определения, является поворотной, поворотно-откидной фурнитурой, включая элементы управления, для окон и балконных дверей в наземном строительстве. Она служит для приведения створки окна или балконной двери с помощью ручки в открытое положение или ограничиваемое ножницами положение откидывания. Поворотная и поворотно-откидная фурнитура применяется в вертикально устанавливаемых окнах и балконных дверях из дерева, ПВХ, алюминия или стали и комбинаций этих материалов. В соответствии с определением, поворотная и поворотно-откидная фурнитура запирает оконные и балконные створки или приводит их в разные положения для проветривания. При запираии требуется, как правило, преодолеть противодействие уплотнителя.

Использование по назначению подразумевает соблюдение всех указаний по технике безопасности и требований настоящего руководства, прилагаемой документации и действующих правил, предписаний и национального законодательства.

2.3.1 Ненадлежащее использование

Любое использование и переработка изделия, выходящие за рамки использования по назначению, считаются ненадлежащим использованием и могут привести к опасным последствиям.



ПРЕДУПРЕЖДЕНИЕ

Потенциальная опасность для жизни вследствие ненадлежащего использования!

Ненадлежащее использование и неправильная установка фурнитуры могут привести к тяжёлым травмам.

- ▶ Применяйте только комплекты фурнитуры, разрешённые к использованию производителем фурнитуры.
- ▶ Используйте только оригинальные или допущенные производителем фурнитуры комплектующие.
- ▶ Ознакомьтесь с прилагаемыми к изделию документами → *со стр. 12.*

2.3.2 Ограничения по использованию

Открытые створки окон и балконных дверей, а также незапертые или находящиеся в положении для проветривания створки окон и балконных дверей выполняют исключительно экранирующую функцию. Они не соответствуют следующим требованиям:

- Герметичность стыков
- Ливнестойкость
- Звукоизоляция
- Теплоизоляция
- Защита от взлома



ИНФО

Окна, которые были установлены с противовзломными ответными планками для откидного проветривания, выполняют функцию защиты от взлома в положении откидывания.



2.4 Использование по назначению для конечных потребителей

Окна или балконные двери с поворотной или поворотно-откидной фурнитурой приводятся в открытое положение или ограничиваемое ножницами откидное положение с помощью ручки.

При закрывании створки и запираении фурнитуры требуется, как правило, преодолевать противодействие уплотнителя.



ПРЕДУПРЕЖДЕНИЕ

Потенциальная опасность для жизни из-за неконтролируемого открывания и закрывания створок!

Неконтролируемое открывание и закрывание створок может привести к серьёзным травмам.

- ▶ Убедитесь, что створка до достижения полностью открытого или закрытого положения не ударяется о раму, ограничитель открывания (амортизатор) или другую створку.
- ▶ Убедитесь, что створка медленно перемещается вручную на всём протяжении своего пути между полностью открытым и закрытым положением.



ВНИМАНИЕ

Материальный ущерб из-за неконтролируемого открывания и закрывания створок!

Неконтролируемое открывание и закрывание створки может привести к нарушению работы элемента.

- ▶ Убедитесь, что створка до достижения полностью открытого или закрытого положения не ударяется о раму, ограничитель открывания (амортизатор) или другую створку.
- ▶ Убедитесь, что створка медленно перемещается вручную на всём протяжении своего пути между полностью открытым и закрытым положением.

Любое использование и переработка изделия, выходящее за рамки использования по назначению, считается ненадлежащим использованием и может привести к опасным последствиям.

Претензии любого рода из-за повреждений вследствие использования не по назначению исключены.

2.4.1 Ненадлежащее использование

Любое использование и переработка изделия, выходящие за рамки использования по назначению, считаются ненадлежащим использованием и могут привести к опасным последствиям.



ПРЕДУПРЕЖДЕНИЕ

Потенциальная опасность для жизни вследствие ненадлежащего использования!

Ненадлежащее использование и неправильная установка фурнитуры могут привести к тяжёлым травмам.

- ▶ Применяйте только комплекты фурнитуры, разрешённые к использованию производителем фурнитуры.
- ▶ Используйте только оригинальные или допущенные производителем фурнитуры комплектующие.
- ▶ Ознакомьтесь с прилагаемыми к изделию документами → со стр. 12.

2.5 Основная информация по технике безопасности

При обращении с изделием возможны следующие опасности:

2.5.1 Монтаж

Непосредственная опасность для жизни или серьёзные травмы в случае неправильной установки!

Неправильная установка или неправильная сборка фурнитуры может привести к опасным ситуациям или материальному ущербу. В зависимости от высоты падения возможно причинение тяжёлых травм, в том числе со смертельным исходом, и разбитие стекла.

- ▶ Применяйте только комплекты фурнитуры, разрешённые к использованию производителем фурнитуры.
- ▶ Используйте только оригинальные или допущенные производителем фурнитуры комплектующие.
- ▶ Монтаж должен выполняться только специализированным предприятием.

Опасность травмирования вследствие большого веса!

Подъём и переноска тяжёлых предметов могут привести к травмам в результате падения или физической перегрузки.

- ▶ Соблюдайте действующие правила техники безопасности.
- ▶ При транспортировке тяжёлых грузов привлечите помощника и воспользуйтесь подходящим транспортным средством, например напольной тележкой.

Вред здоровью вследствие физических перегрузок!

Длительное перемещение тяжёлых грузов наносит вред здоровью.

- ▶ При переноске и поднятии тяжестей вручную соблюдайте максимальный вес 25 кг для мужчин и 10 кг для женщин.
- ▶ Даже небольшие грузы следует переносить и поднимать в правильном положении тела.

2.5.2 Использование

Непосредственная опасность для жизни или серьёзные травмы в результате падения из открытых окон и балконных дверей!

Открытые створки окон и балконных дверей являются опасной зоной. В зависимости от высоты падения возможно причинение тяжёлых травм, в том числе со смертельным исходом, и разбитие стекла.

- ▶ Соблюдайте осторожность вблизи открытых окон и балконных дверей.
- ▶ Не допускайте в опасную зону детей и лиц, не способных оценить уровень опасности.

Возможны серьёзные травмы в результате защемления частей тела в пространстве между створками и рамой!

Опасность защемления между створкой и рамой при закрывании окон и балконных дверей.

- ▶ При закрывании окон и балконных дверей не держите руки между створкой и рамой. Соблюдайте осторожность.



- ▶ Не допускайте в опасную зону детей и лиц, не способных оценить уровень опасности.

Опасность травмирования и материального ущерба вследствие неправильного открывания и закрывания створок!

Неправильное открывание и закрывание створок может привести к серьёзным травмам и значительному материальному ущербу.

- ▶ При перемещении створки убедитесь, что при достижении полностью открытого или закрытого положения она не сталкивается с рамой или другой створкой.
- ▶ Убедитесь, что створка медленно перемещается вручную на всем протяжении своего пути между полностью открытым и закрытым положением.
- ▶ При закрывании створки и запирании фурнитуры должно преодолеть сопротивление уплотнителя.

Опасность травмирования и материального ущерба вследствие ненадлежащего использования!

Ненадлежащее использование может привести к опасным ситуациям и разрушению фурнитуры, материалов рамы или других деталей окон или балконных дверей.

- ▶ Не размещайте препятствия на пути перемещения створки окна или балконной двери.
- ▶ Не создавайте дополнительную нагрузку на створку окна или балконную дверь.
- ▶ Не допускайте намеренное или случайное захлопывание или прижатие створки окна или балконной двери к откосу проёма.

Потенциальная опасность травмирования и материального ущерба вследствие неправильного ремонта!

Для поддержания исправного состояния и безопасной эксплуатации окна и балконные двери, включая фурнитуру, требуют квалифицированного ухода (обслуживания, чистки и проверки).

- ▶ Удаляйте с фурнитуры отложения и загрязнения.
- ▶ Выполняйте обслуживание и очистку в соответствии с указаниями настоящего руководства.
- ▶ Регулярное обслуживание и наладочные и ремонтные работы должны проводиться исключительно специалистами.

2.5.3 Условия окружающей среды

Возможный материальный ущерб вследствие физического и химического воздействия!

Элементы фурнитуры могут быть повреждены при эксплуатации в среде, содержащей соли, агрессивной или способствующей коррозии.

- ▶ Не эксплуатируйте элементы фурнитуры в среде, содержащей соли, агрессивной или способствующей коррозии.
- ▶ Выполняйте обслуживание и очистку в соответствии с указаниями настоящего руководства.

- ▶ Поручите специалистам проверку защиты от коррозии при регулярном обслуживании.

Возможный материальный ущерб вследствие воздействия влаги!



В зависимости от наружной температуры, относительной влажности воздуха в помещении и способа монтажа окон и балконных дверей возможно временное образование конденсата. Это может привести к коррозии фурнитуры и образованию плесени на рамах или стенах. Чрезмерная влажность, особенно на этапе монтажа, может привести к перекосу деревянных элементов.

- ▶ Не допускайте нарушения естественной циркуляции воздуха, например, глубокими откосами, шторами, неправильным расположением отопительных приборов и т. п.
- ▶ Ежедневно несколько раз проводите усиленное проветривание. Открывайте все окна и балконные двери примерно на 15 минут, чтобы обеспечить полноценную циркуляцию воздуха.
- ▶ Обеспечьте достаточную вентиляцию на период отпуска или праздников.
- ▶ При необходимости составьте план вентиляции на этапе строительного проекта.



2.6 Обслуживание

Безопасное обслуживание окон и балконных дверей регламентируется перечисленными ниже символами и обозначениями безопасности, а также соответствующими инструкциями по технике безопасности.

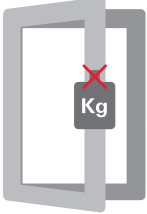
Символы и обозначения безопасности

Символ	Значение
	Непосредственная опасность для жизни или серьёзные травмы в результате падения из открытых окон и балконных дверей! Соблюдайте осторожность вблизи открытых окон и балконных дверей. Не допускайте в опасную зону детей и лиц, не способных оценить уровень опасности.
	Возможные серьёзные травмы в результате защемления частей тела в пространстве между створками и рамой! При закрывании окон и балконных дверей не держите руки между створкой и рамой. Соблюдайте осторожность. Не допускайте в опасную зону детей и лиц, не способных оценить уровень опасности.
	Лёгкие травмы и материальный ущерб вследствие дополнительной нагрузки на створку! Избегайте дополнительной нагрузки на створку.

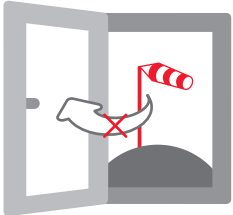

Символ	Значение
	<p>Лёгкие травмы и материальный ущерб вследствие воздействия ветра!</p> <p>Не допускайте воздействия ветра на открытую створку.</p> <p>При ветре и сквозняке закрывайте и запирайте створки окон и балконных дверей.</p>
	<p>Лёгкие травмы и материальный ущерб вследствие препятствий в пространстве между створкой и рамой!</p> <p>Не помещайте препятствия в пространство между створкой и рамой.</p>
	<p>Легкие травмы и материальный ущерб вследствие прижима створки за конечное положение (край стены)</p> <p>Не допускайте прижима створки за конечное положение (край стены).</p>

3 Информация об изделии

3.1 Общие характеристики фурнитуры

- В фальце створки полностью скрытый центральный запор с управлением одной ручкой:
 - Профилированный шульп
 - Лёгкий ход без трения благодаря плавно скользящим по поверхности, регулируемым запорным цапфам
- Простая возможность боковой регулировки и регулировки по высоте; дополнительная регулировка прижима с помощью следующих элементов:
 - запорная цапфа E: эксцентриковая цапфа с регулировкой по прижиму
 - запорная цапфа P: противовзломная эксцентриковая цапфа с регулировкой по прижиму
 - запорная цапфа V: противовзломная эксцентриковая цапфа с регулировкой по прижиму и высоте
- Ножницы на раме с направляющей кулисой, серийно с:
 - Встроенная защита от захлопывания (только вариант поворотно-откидной фурнитуры)
 - Защита от ошибок управления в положении откидывания (только вариант поворотно-откидной фурнитуры)
 - Изменяемый ограничитель откидывания (80–140 мм, только вариант поворотно-откидной фурнитуры)
 - Притормаживатель поворота створки
- В фальце створки полностью скрытые верхняя и нижняя петли на раме.
- 3D-регулировка в ножницах на раме / нижней петле на створке / нижней петле на раме.
- Стабильная и надёжная разгрузка нижней петли на раме.
- Соединение «Clip&Fit» с геометрическим замыканием.
- В стандартном исполнении с противовзломной защитой от вывешивания в поворотно-откидной ответной планке.
- Благодаря запатентованным выемкам для смазки не требуется обслуживание.
- Испытания по EN 13126-8 и EN 1191 и сертификат по QM 328.
- Высококачественная поверхность Roto Sil (серебристая матовая) для максимальной коррозионной стойкости (DIN EN 13126 / 8 и без соединений оксида хрома (VI)).
 В комбинации с Roto Sil покрытие Roto Sil Level 6 является дополняющим стандартом для высоконагруженных соединительных элементов, таких как заклёпки, штыри и направляющие.
- 10-летняя функциональная гарантия на фурнитуру.

3.2 Общие указания

Эксплуатационная надёжность фурнитуры

Необходимые условия для обеспечения эксплуатационной надёжности:

1. Квалифицированный монтаж элементов фурнитуры в соответствии с монтажной инструкцией.
2. Квалифицированный монтаж элементов при монтаже окна.
3. Производитель окон должен передать пользователю инструкцию по монтажу и эксплуатации и, при наличии, документы, подтверждающие его ответственность за изделия.
4. Все детали фурнитуры должны быть оригинальными системными деталями Roto. Использование неоригинальных деталей вместе с оригинальными ведёт к отмене любых гарантийных обязательств.

Положения об ответственности за качество продукции

Для крепления частей фурнитуры используются гальванически оцинкованные оконные саморезы из стали.

Производитель окон должен обеспечить достаточное прочное прикрепление элементов фурнитуры, при необходимости свяжитесь с производителем саморезов.

При креплении несущих частей фурнитуры, влияющих на безопасность, (петлевые группы) производитель окон и балконных дверей должен подтвердить в ходе испытаний, что его изделие выдерживает силы согласно следующей таблице (выдержка из директивы TBDK некоммерческой организации Ассоциация качества замков и фурнитуры).



Вес створки	Сила отрыва в ньютонах (Н)
60 кг	1650 Н
70 кг	1900 Н
80 кг	2200 Н
90 кг	2450 Н
100 кг	2700 Н
110 кг	3000 Н
120 кг	3250 Н
130 кг	3500 Н
140 кг	3900 Н
150 кг	4200 Н



ИНФО

Учитывайте величину силы отрыва в зависимости от веса створки согласно директиве TBDK!
Дополнительная информация на www.beschlagindustrie.de.

Запрещается использовать герметики, которые могут привести к коррозии элементов фурнитуры. Соблюдайте директивы по применению монтажных подкладок при установке стеклопакетов.

Гарантия качества продукции – исключение ответственности

Производитель фурнитуры не несёт ответственность за нарушение работы или повреждение фурнитуры, а также оборудованных фурнитурой окон или балконных дверей, если они произошли из-за недостаточной информированности, несоблюдения предписаний по монтажу и диаграмм применения и/или имеют сильные загрязнения.

Гарантийное обязательство распространяется только на оригинальные детали Roto.

Классификация профилей – области применения

Обязательно обращайтесь внимание на соответствующие диаграммы применения.

Кроме того, при определении максимально допустимых размеров и веса створки нельзя превышать данные производителя профиля и владельца системы.

3.3 Схемы применения

3.3.1 Поворотная/поворотно-откидная фурнитура для прямоугольного окна

3.3.1.1 80 кг

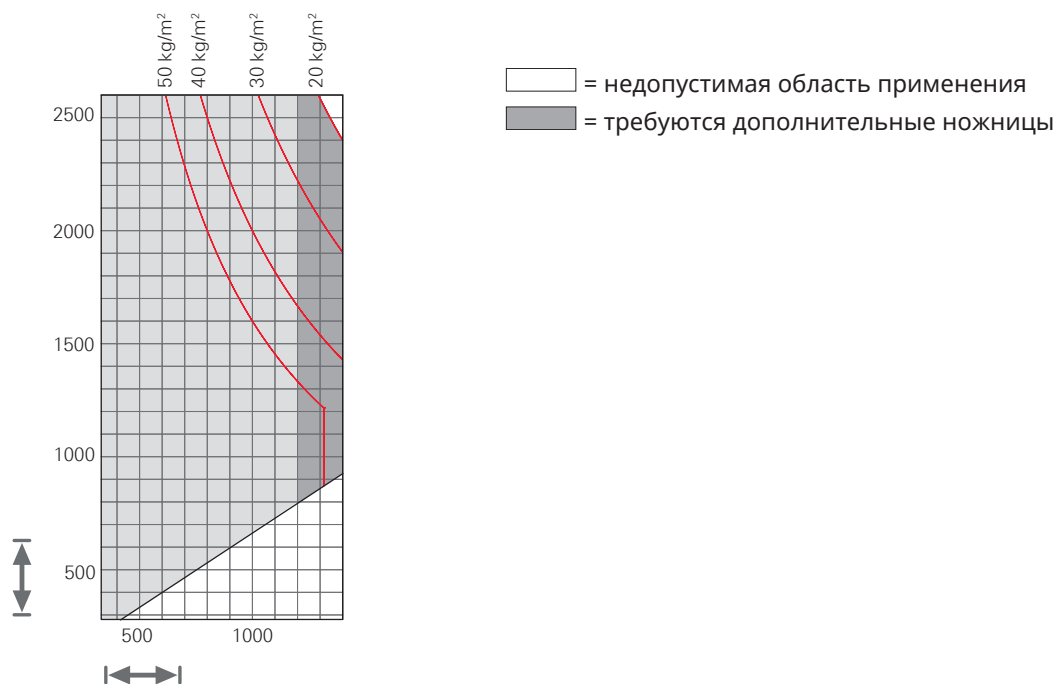

Данные на диаграмме применения обозначают вес стеклопакета в кг/м².

1 м² при толщине стекла 1 мм \approx 2,5 кг

Область применения

		Базовое противовзломное исполнение	Противовзломное исполнение RC 1 N	Противовзломное исполнение RC 2 / RC 2 N
	Ширина створки по фальцу	330-1400 мм	450-1400 мм	450-1400 мм
	Высота створки по фальцу	280-2600 мм	280-2600 мм	490-2400 мм
	Вес створки	макс. 80 кг	макс. 80 кг	макс. 80 кг



ИНФО

Учитывайте величину силы отрыва в зависимости от веса створки согласно директиве TBCD!

Дополнительная информация на www.beschlagindustrie.de.



3.3.1.2 100 кг

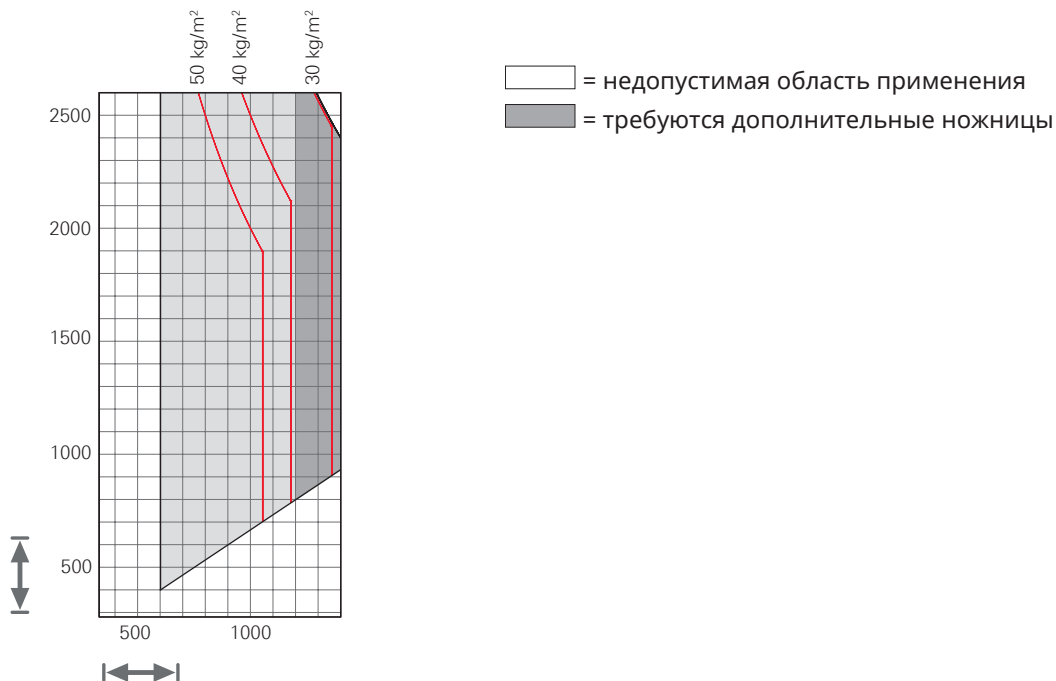

Данные на диаграмме применения обозначают вес стеклопакета в кг/м².

1 м² при толщине стекла 1 мм ≈ 2,5 кг

Область применения

		Базовое противозломное исполнение	Противозломное исполнение RC 1 N	Противозломное исполнение RC 2 / RC 2 N
↔	Ширина створки по фальцу	600–1400 мм	600–1400 мм	600–1400 мм
↑↓	Высота створки по фальцу	400–2600 мм	400–2600 мм	490–2400 мм
🗄	Вес створки	макс. 100 кг	макс. 100 кг	макс. 100 кг



ИНФО

Учитывайте величину силы отрыва в зависимости от веса створки согласно директиве TBDK!

Дополнительная информация на www.beschlagindustrie.de.

3.3.1.3 Распределение нагрузки 80–150 кг

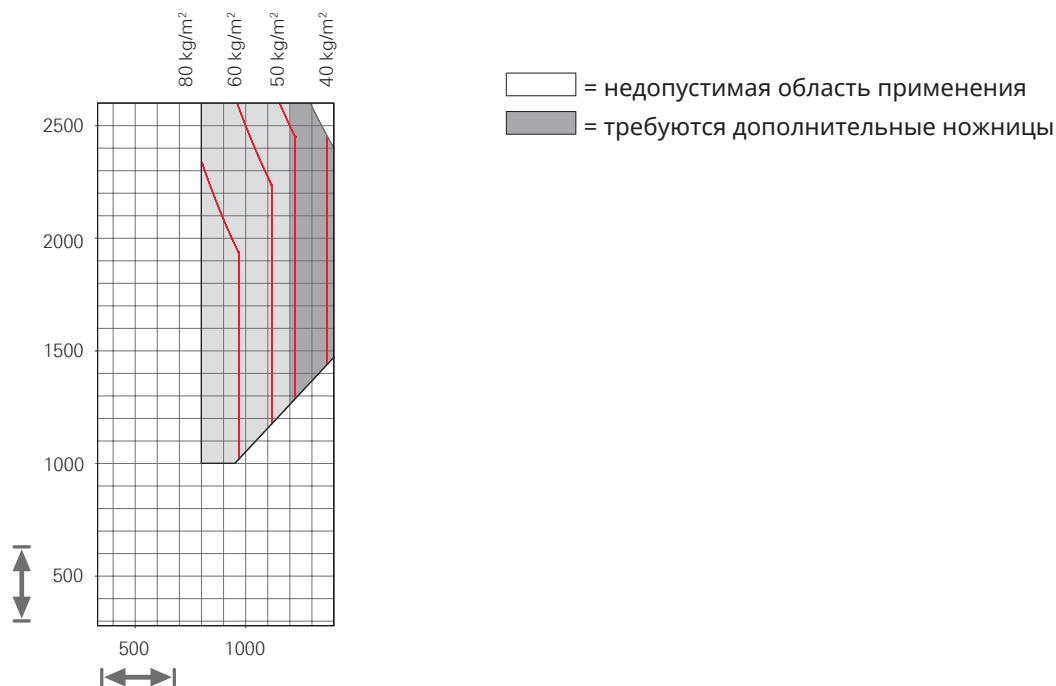

Данные на диаграмме применения обозначают вес стеклопакета в кг/м².

1 м² при толщине стекла 1 мм ≈ 2,5 кг

Область применения

		Базовое противозломное исполнение	Противозломное исполнение RC 1 N	Противозломное исполнение RC 2 / RC 2 N
	Ширина створки по фальцу	800–1400 мм	800–1400 мм	800–1400 мм
	Высота створки по фальцу	1000–2600 мм	1000–2600 мм	1000–2400 мм
	Вес створки	80–150 кг	80–150 кг	80–150 кг



ИНФО

Вес створки > 130 кг: установите ограничитель откидывания ножниц на раме на 80 мм.



ИНФО

Учитывайте величину силы отрыва в зависимости от веса створки согласно директиве TBDK!

Дополнительная информация на www.beschlagindustrie.de.



3.3.2 Откидная фурнитура для прямоугольного окна

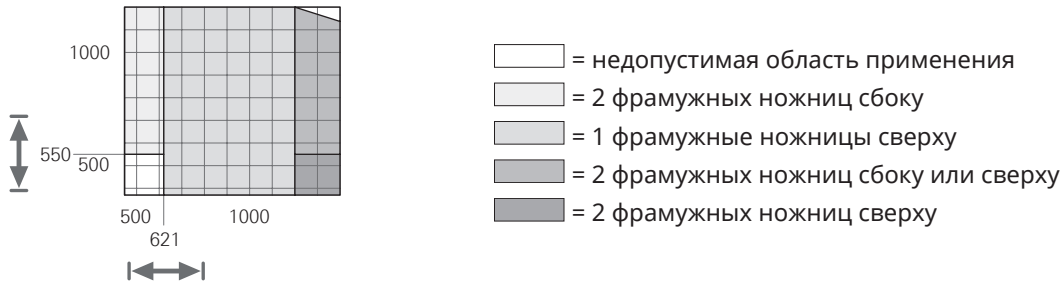

Данные на диаграмме применения обозначают вес стеклопакета в кг/м².

1 м² при толщине стекла 1 мм ≈ 2,5 кг

Область применения

Базовое противовзломное исполнение		
	Ширина створки по фальцу	450-1400 мм
	Высота створки по фальцу	370-1200 мм
	Вес створки	макс. 80 кг



ИНФО

Рекомендуются ограничительные ножницы. Для фрамужных окон они требуются согласно RAL RG 607 / 12.

Ограничительные ножницы макс. до 60 кг.



ИНФО

Учитывайте величину силы отрыва в зависимости от веса створки согласно директиве TBSDK!

Дополнительная информация на www.beschlagindustrie.de.

3.4 Необходимые размеры профильных систем для возможности установки деталей фурнитуры

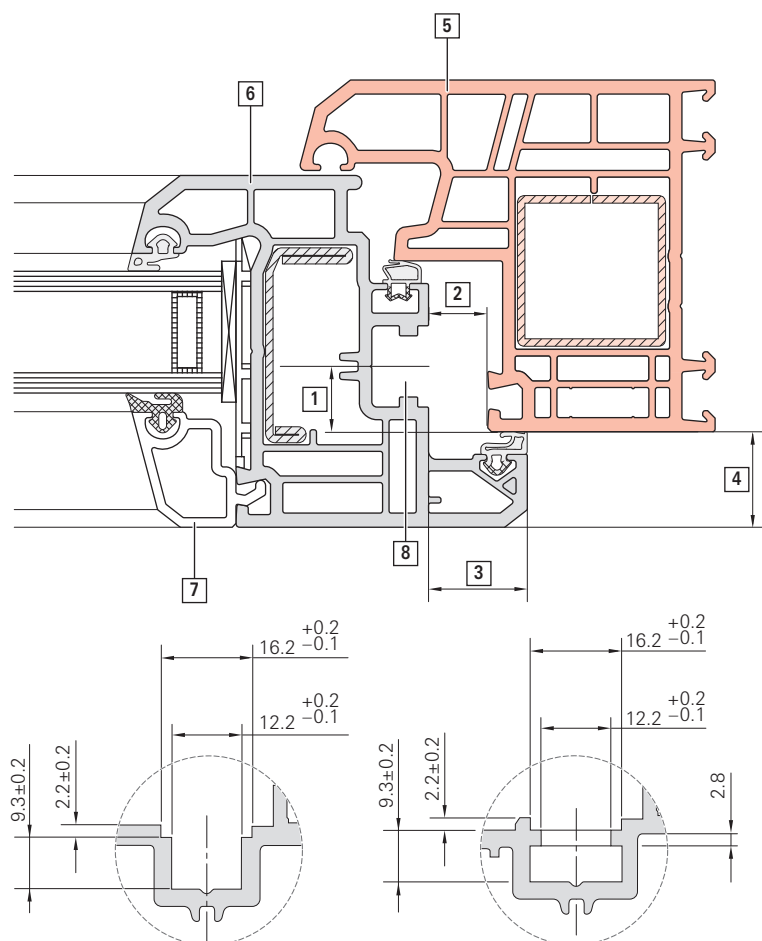

- [1] Ось фурнитурного паза
- [2] Фальцлюфт
- [3] Ширина наплава
- [4] Высота наплава
- [5] Рама
- [6] Створка
- [7] Штапик
- [8] Фурнитурный паз

Система	Ось фурнитурного паза [1]	Фальцлюфт [2]	Ширина наплава [3]
12/18-9	9 мм	Внизу / вверху по горизонтали: 11–14 мм	18 мм
12/18-13	13 мм	Сбоку: 10–14 мм	20 мм
12/20-9	9 мм	Фальцлюфт внизу по горизонтали предустановлен на 12 мм.	
12/20-13	13 мм		
12/21-13	13 мм		
12/22-13	13 мм		



3.5 Свободные размеры рамы

3.5.1 Свободный размер рамы при угле открывания 90°

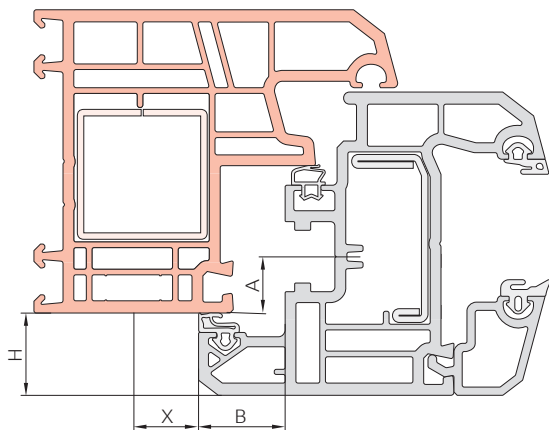

Ось фурнитурного паза [A]	Высота наплава [H]	Ширина наплава [B]	Свободный размер рамы [X]
13	16	18	5,2
	20	18	7,6
	24	18	10,6
	16	20	4,9
	20	20	7,2
	24	20	9,9
	16	22	4,7
	20	22	6,8
	24	22	9,3

3.5.2 Размеры

Система 12/18 (20/22)-13

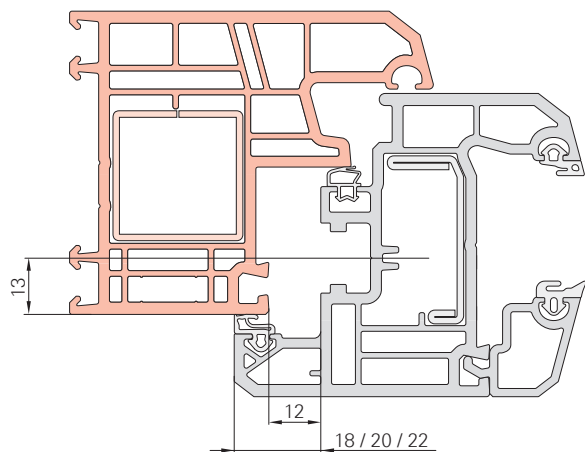

Фальцлюфт внизу /верху по горизонтали: 11–14 мм

Фальцлюфт сбоку: 10–14 мм



ИНФО

Фальцлюфт внизу по горизонтали предустановлен на 12 мм.

Поперечный разрез профиля створки

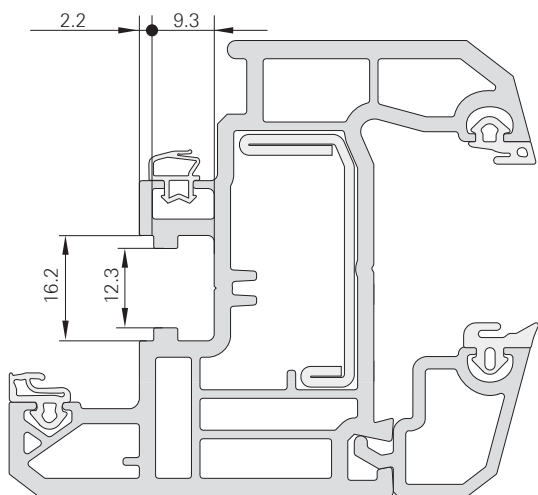



3.6 Рекомендации по монтажу противовзломных окон

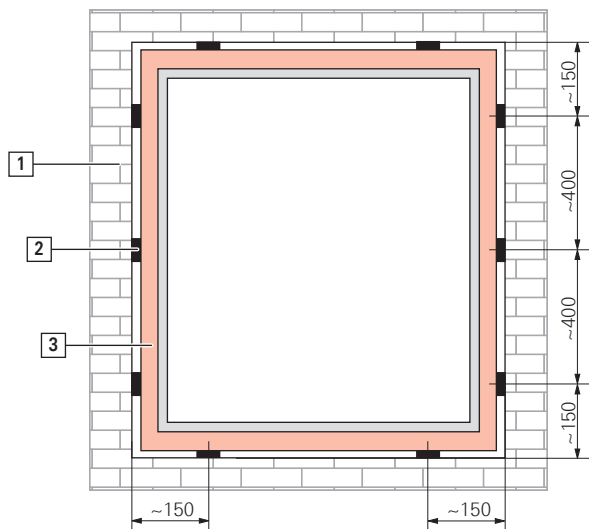

[1] Стена

[2] Дистанционные подкладки

[3] Рама



ИНФО

Установите дистанционные подкладки в области крепления противовзломных ответных планок.

Обозначение «Противовзломные окна по DIN EN 1627–1630» может быть присвоено только окнам, монтаж которых произведён с соблюдением всех пунктов указанного стандарта.

4 Обзор фурнитуры

Обзоры фурнитуры на следующих страницах являются рекомендациями компании Roto Frank Fenster- und Türtechnologie GmbH.

В главе «Обзор фурнитуры» информация распределена следующим образом: сначала показывается примерный набор отдельных элементов фурнитуры. На следующих страницах приводятся соответствующие списки артикулов.

Дополнительные комбинации элементов фурнитуры приведены в каталоге.

Номера позиций в квадратах позволяют установить соответствия между обзором фурнитуры и списком артикулов.

Фактический комплект фурнитуры зависит от:

- Высота элемента
- Ширина элемента
- Вес элемента
- Класс взломостойкости
- Система профиля



ИНФО

Классы взломостойкости

- Классы взломостойкости RC 1 N, RC 2, RC 2 N и RC 3 относятся ко всей системе.
- Показанные в обзоре всей фурнитуры комплекты являются рекомендациями.
- Фурнитура в предусмотримых системных испытаниях достигает соответствующего класса взломостойкости.
- Однако, классы взломостойкости достигаются только в том случае, если и все остальные компоненты системы (например, система профиля, армирование, стекло и т. д.) рассчитаны на это.
- В системах с осью фурнитурного паза 9 мм обязательно должны использоваться противовзломные планки из стали.

Профилезависимые элементы и универсальные комплекты перечислены в дополнительных главах.

Рекомендованные ручки приведены в каталоге «Roto Handles».

Количество элементов фурнитуры рассчитывается в Roto Con Orders.



ИНФО

Roto Con Orders

Мощный онлайн-конфигуратор фурнитуры для индивидуальной конфигурации отдельных элементов фурнитуры для окон и дверей. С его помощью можно за кратчайшее время самостоятельно сконфигурировать любые распространённые формы и типы открывания. Индивидуальные списки артикулов, включая области применения и примерный обзор фурнитуры вы можете запросить у ответственного выездного специалиста.



www.roto.ru



4.1 Поворотно-откидной запор KSR – постоянное расположение ручки

4.1.1 Поворотно-откидная фурнитура

4.1.1.1 Базовое противовзломное исполнение

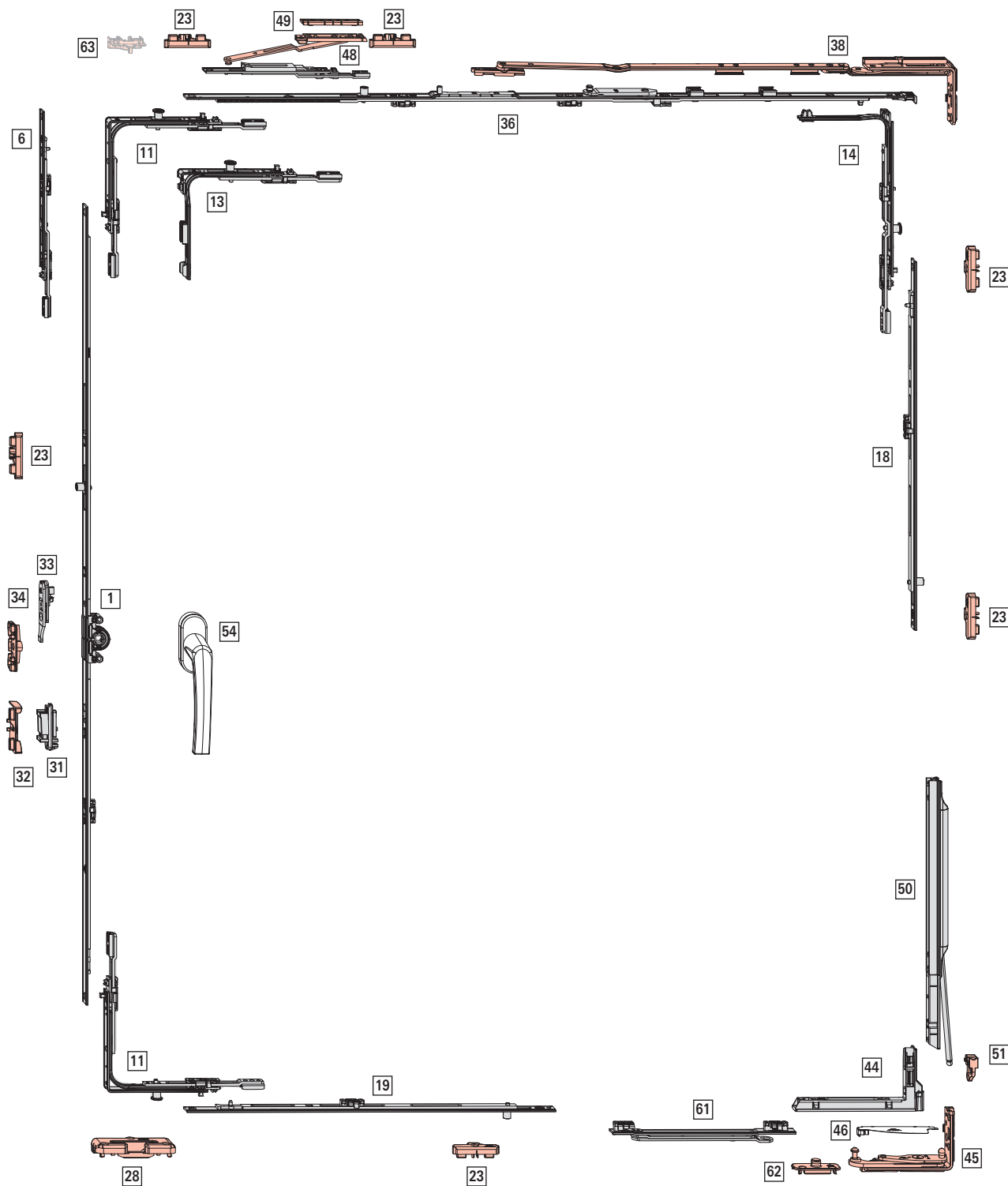



Область применения

без разгрузителя петель

ШСФ: 330–1400 мм

ВСФ: 280–2600 мм

ВС: макс. 100 кг

с разгрузителем петель

ШСФ: 800–1400 мм

ВСФ: 1000–2600 мм

ВС: макс. 150 кг

ИНФО

ШСФ 330–430 мм при ВСФ от 361 мм

ВСФ 280–370 мм при ШСФ от 431 мм

[1] Поворотно-откидной запор KSR – постоянное расположение ручки, дорнмасс 15 мм

↑	↓	←	→	↺	↻	№	
280 – 570	120	460	Д	Н	-	-	742199
511 – 710	170	600	Д	Д	-	-	795324
601 – 800	263	690	Н	Д	-	-	619591
801 – 1000	413	890	Н	Д	1	Е	619592
1001 – 1200	513	1090	Н	Д	1	Е	619593
1201 – 1400	563	1290	Н	Д	1	Е	619594
1401 – 1600	563	1490	Н	Д	2	Е	619595
1601 – 1800	563	1690	Н	Д	2	Е	619596
1601 – 1800	1000	1690	Н	Д	2	Е	838345
1801 – 2000	1000	1890	Н	Д	2	Е	794637
2001 – 2200	1000	2090	Н	Д	3	Е	794638
2201 – 2400	1000	2290	Н	Д	3	Е	794639

ИНФО

При ВСФ 280–290 мм необходимо удалить направляющую шурупа (например, с помощью клещей).

[6] Удлинитель запора, (ВСФ ≥ 2401 мм)

←	→	↻	↻	№
200	Д	-	-	308267

[11] Угловой переключатель стандартный

↻	↻	№
1	Е	260275
1	Р	260277

[13] Специальный угловой переключатель, короткий

↻	↻	№
1	Е	260280
1	Р	260282

Использование при:

ШСФ ≤ 430 мм

ВСФ ≤ 370 мм

[14] Угловой переключатель ножниц

↻	↻	№
1	Р	260286

ИНФО

При ВСФ 280–330 мм необходимо укоротить тягу (для этого полностью её выдвинуть).

[18] Средний запор составной – стандартное исполнение, вертикальный

←	→	↻	↻	№
400	Н	1	Е	255280
600	Н	1	Е	255281
600	Д	1	Е	255282
200	Н	1	Р	255284

Комбинации, зависящие от размера:

↑	↓	←	↻	↻	№
без разгрузителя петель	с разгрузителем петель				
801–1200	1001–1200	400	1	Е	255280
1201–1400	1201–1400	600	1	Е	255281
	1401–1600	600 KU	1	Е	255282
		200	1	Р	255284
1401–1800	1601–1800	600 KU	1	Е	255282
		400	1	Е	255280
1801–2000	1801–2000	600 KU	1	Е	255282
		600	1	Е	255281
	2001–2200	600 KU	1	Е	255282
		600 KU	1	Е	255282
		200	1	Р	255284
2001–2400	2201–2400	600 KU	1	Е	255282
		600 KU	1	Е	255282
		400	1	Е	255280
2401–2600	2401–2600	600 KU	1	Е	255282
		600 KU	1	Е	255282
		600	1	Е	255281

[19] Средний запор составной – стандартное исполнение, горизонтальный

←	→	↻	↻	№
400	Н	1	Е	255280
600	Н	1	Е	255281
200	Н	1	Р	255284

Комбинации, зависящие от размера:

↔	↔	←	↻	↻	№
без ограничителя поворота	с ограничителем поворота				
-	801–850	200	1	Р	255284
801–1200	851–1200	400	1	Е	255280
1201–1400	1201–1400	600	1	Е	255281

[23] Ответная планка → со стр. 216

[28] Поворотно-откидная ответная планка → со стр. 211

[31] Балконная защёлка, створочная часть (опционально при ВСФ ≥ 1601 мм)

	№
Защёлка, створочная часть	788363

[32] Балконная защёлка, рамная часть (опционально при ВСФ ≥ 1601 мм) → со стр. 224

[33] Блокировщик откидывания, створочная часть

	№
Створочная часть блокировщика откидывания	795927

[34] Блокиратор откидывания, рамная часть → со стр. 225

[36] Ножницы на створке – базовое противозломное исполнение

						№
330 – 600	250	490	-	-	-	385393
601 – 800	350	690	-	-	-	385394
801 – 1000	500	890	1	E	-	385415
1001 – 1200	500	1090	1	E	-	385416

[38] Ножницы на раме → со стр. 201

ИНФО
При ВСФ < 600 мм установите глубину откидывания на 80 мм.

[44] Нижняя петля на створке

	№
Нижняя петля на створке - петлевая группа Designo (ось 13)	634705

[45] Нижняя петля на раме → со стр. 210

[48] Дополнительные ножницы (ШСФ ≥ 1201 мм)

	№
Рамная и створочная части	200 255237

[49] Подкладка под корпус → со стр. 222

[50] Разгрузатель петель, деталь на створке (ШСФ ≥ 801 мм, ВСФ ≥ 1001 мм)

	№
макс. 150 кг	567972

[51] Разгрузатель петель, деталь на раме(ШСФ ≥ 801 мм, ВСФ ≥ 1001 мм)

	№
макс. 150 кг	565254

[54] Ручка → CTL_1

[61] Ограничитель поворота 198, створочная часть

	№
Петлевая группа Designo	485591

ИНФО
Ограничитель поворота можно использовать при ШСФ от 525 мм, обязательно использовать при ШСФ > 1000 мм и при использовании разгрузателя.

[62] Ограничитель поворота, рамная часть → со стр. 227

Опционально

[46] Декоративный элемент нижней петли на раме

	№
Декоративный элемент нижней петли на раме - петлевая группа Designo	799664
	П 799789

ИНФО
Фальцлюфт внизу по горизонтали 11-14 мм.

[63] С микропрветривателем → со стр. 228

ИНФО
Использование только в комбинации с цапфой P или V.

Стопорные ножницы → CTL_105

Микролифт → CTL_105

Обзор фурнитуры

Поворотно-откидной запор KSR – постоянное расположение ручки

Поворотно-откидная фурнитура



Обзор фурнитуры

Поворотно-откидной запор KSR – постоянное расположение ручки

Поворотно-откидная фурнитура

4.1.1.2 RC 1 N

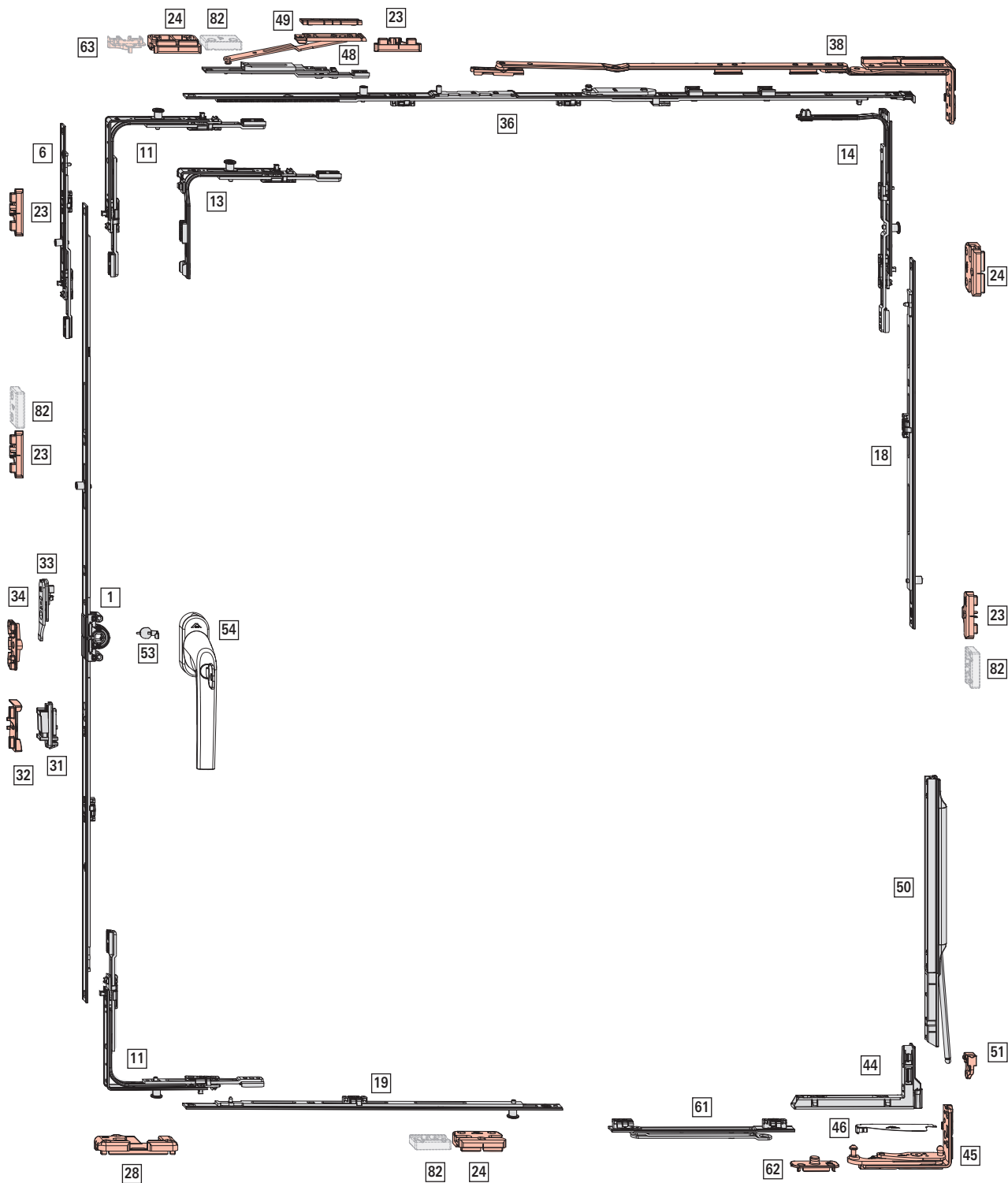



Область применения

без разгрузителя петель

ШСФ: 450–1400 мм

ВСФ: 280–2600 мм

ВС: макс. 100 кг

с разгрузителем петель

ШСФ: 800–1400 мм

ВСФ: 1000–2600 мм

ВС: макс. 150 кг

[1] Поворотно-откидной запор KSR – постоянное расположение ручки, дорнмасс 15 мм

↓								№
280 – 570	120	460	Д	Н	–	–	–	742199
511 – 710	170	600	Д	Д	–	–	–	795324
601 – 800	263	690	Н	Д	–	–	–	619591
801 – 1000	413	890	Н	Д	1	Е	–	619592
1001 – 1200	513	1090	Н	Д	1	Е	–	619593
1201 – 1400	563	1290	Н	Д	1	Е	–	619594
1401 – 1600	563	1490	Н	Д	2	Е	–	619595
1601 – 1800	563	1690	Н	Д	2	Е	–	619596
1601 – 1800	1000	1690	Н	Д	2	Е	–	838345
1801 – 2000	1000	1890	Н	Д	2	Е	–	794637
2001 – 2200	1000	2090	Н	Д	3	Е	–	794638
2201 – 2400	1000	2290	Н	Д	3	Е	–	794639



ИНФО

При ВСФ 280–290 мм необходимо удалить направляющую шурупа (например, с помощью клещей).

[6] Удлинитель запора, (ВСФ ≥ 2401 мм)

				№
200	Д	1	Е	450821

[11] Угловой переключатель стандартный

		№
1	Р	260277

[13] Специальный угловой переключатель, короткий

		№
1	Р	260282

Использование при ВСФ ≤ 370 мм.

[14] Угловой переключатель ножниц

		№
1	Р	260286



ИНФО

При ВСФ 280–330 мм необходимо укоротить тягу (для этого полностью её выдвинуть).

[18] Средний запор составной – стандартное исполнение, вертикальный

				№
400	Н	1	Е	255280
600	Н	1	Е	255281
600	Д	1	Е	255282
200	Н	1	Р	255284

Комбинации, зависящие от размера:

↓	↓				№
без разгрузителя петель	с разгрузителем петель				
801–1200	1001–1200	400	1	Е	255280
1201–1400	1201–1400	600	1	Е	255281
	1401–1600	600 KU	1	Е	255282
		200	1	Р	255284
1401–1800	1601–1800	600 KU	1	Е	255282
		400	1	Е	255280
1801–2000	1801–2000	600 KU	1	Е	255282
		600	1	Е	255281
	2001–2200	600 KU	1	Е	255282
		600 KU	1	Е	255282
		200	1	Р	255284
2001–2400	2201–2400	600 KU	1	Е	255282
		600 KU	1	Е	255282
		400	1	Е	255280
2401–2600	2401–2600	600 KU	1	Е	255282
		600 KU	1	Е	255282
		600	1	Е	255281

[19] Средний запор составной – стандартное исполнение, горизонтальный

				№
400	Н	1	Е	255280
600	Н	1	Е	255281
600	Д	1	Е	255282
200	Н	1	Р	255284

Комбинации, зависящие от размера:

↔	↔				№
без ограничителя поворота	с ограничителем поворота				
450–650	651–850	200	1	Р	255284
651–850	851–1050	400	1	Е	255280
851–1000	1051–1250	600 [1]	1	Е	255281
	1251–1400	600 KU	1	Е	255282
		200	1	Р	255284

[1] Укоротить средний запор на 15 мм до ШСФ 854; с ограничителем поворота: укоротить средний запор на 15 мм до ВСФ 1053

[23] Ответная планка → со стр. 216

[24] Противовзломная ответная планка → со стр. 217

[28] Поворотно-откидная ответная планка → со стр. 211

[31] Балконная защёлка, створочная часть (опционально при ВСФ ≥ 1601 мм)

	№
Защёлка, створочная часть	788363





[32] Балконная защёлка, рамная часть (опционально при ВСФ ≥ 1601 мм) → со стр. 224

[33] Блокировщик откидывания, створочная часть

	№
Створочная часть блокировщика откидывания	795927

[34] Блокиратор откидывания, рамная часть → со стр. 225

[36] Ножницы на створке – базовое противозломное исполнение

↔					№
330 – 600	250	490	-	-	385393
601 – 800	350	690	-	-	385394
801 – 1000	500	890	1	E	385415
1001 – 1200	500	1090	1	E	385416

[38] Ножницы на раме → со стр. 201



ИНФО
При ВСФ < 600 мм установите глубину откидывания на 80 мм.

[44] Нижняя петля на створке

	№
Нижняя петля на створке - петлевая группа Designo (ось 13)	634705

[45] Нижняя петля на раме → со стр. 210

[48] Дополнительные ножницы (ШСФ ≥ 1201 мм)

		№
Рамная и створочная части	200	255237

[49] Подкладка под корпус → со стр. 222

[50] Разгрузитель петель, деталь на створке (ШСФ ≥ 801 мм, ВСФ ≥ 1001 мм)

	№
макс. 150 кг	567972

[51] Разгрузитель петель, деталь на раме(ШСФ ≥ 801 мм, ВСФ ≥ 1001 мм)

	№
макс. 150 кг	565254

[53] Защита от высверливания

	№
Защита от высверливания	797819

[54] Ручка, с запирающим → CTL_1

[61] Ограничитель поворота 198, створочная часть



	№
Петлевая группа Designo	485591

ИНФО
Ограничитель поворота можно использовать при ШСФ от 650 мм, обязательно использовать при ШСФ > 1000 мм и при использовании разгрузателя.

[62] Ограничитель поворота, рамная часть → со стр. 227

Опционально

[46] Декоративный элемент нижней петли на раме

			№
Декоративный элемент нижней петли на раме - петлевая группа Designo	Зажимной	Л	799664
		П	799789

ИНФО
Фальцлюфт внизу по горизонтали 11–14 мм.

[63] С микропроветривателем → со стр. 228

ИНФО
Использование только в комбинации с цапфой Р или V.

[82] Защита от вывешивания

		№
Защита от вывешивания	глубина фальца от 26 мм	811715

Микролифт → CTL_105

Обзор фурнитуры

Поворотно-откидной запор KSR – постоянное расположение ручки

Поворотно-откидная фурнитура



Обзор фурнитуры

Поворотно-откидной запор KSR – постоянное расположение ручки

Поворотно-откидная фурнитура

4.1.1.3 RC 2 / RC 2 N

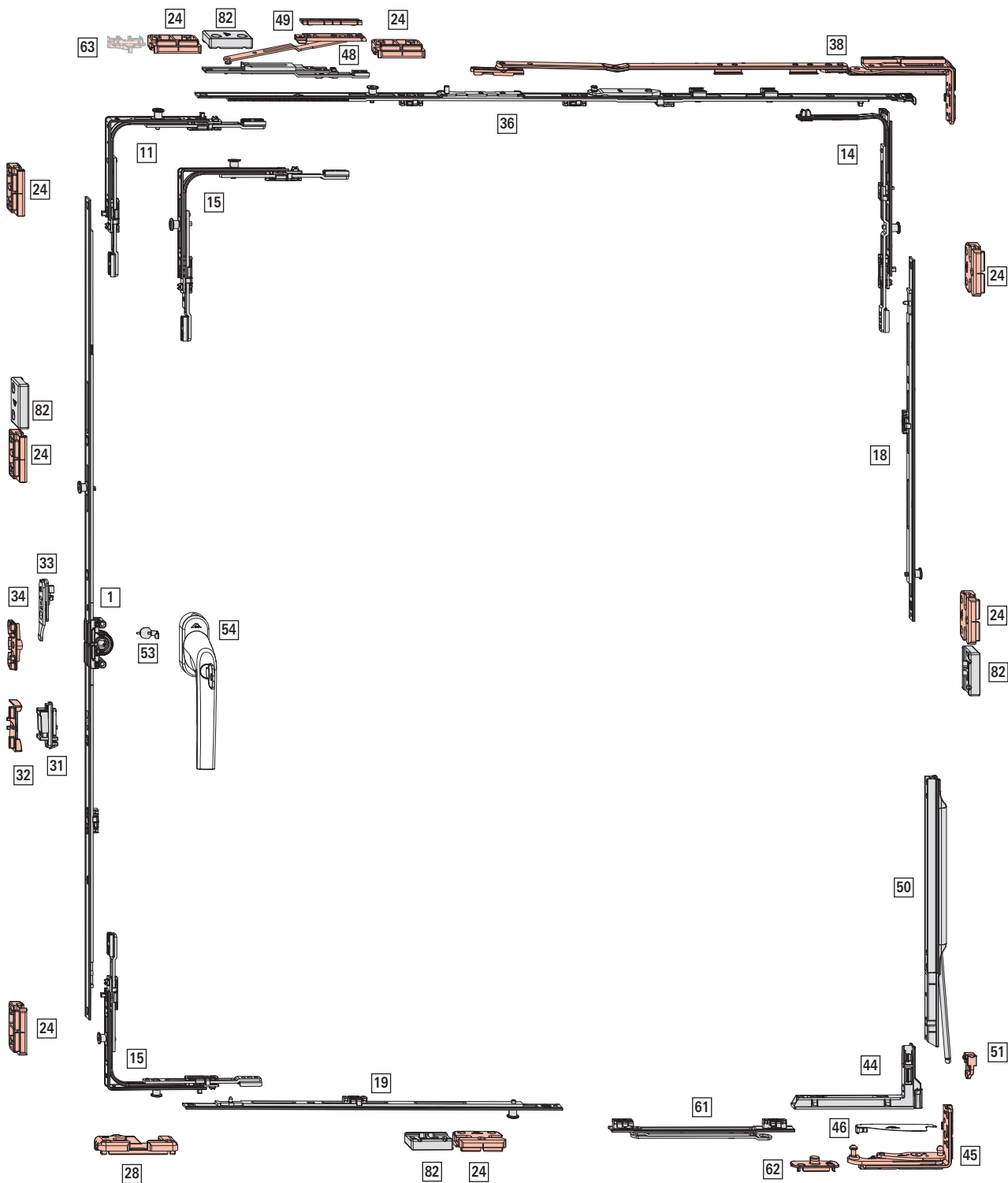



Область применения

без разгрузителя петель

ШСФ: 450–1400 мм

ВСФ: 600–2400 мм

ВС: макс. 100 кг

с разгрузителем петель

ШСФ: 800–1400 мм

ВСФ: 1000–2400 мм

ВС: макс. 150 кг

[1] Поворотно-откидной запор KSR – постоянное расположение ручки, дорнмасс 15 мм

↑	↓	←	→	↺	↻	№	
601 – 800	263	690	H	Д	–	–	619591
801 – 1000	413	890	H	Д	1	V	626542
1001 – 1200	513	1090	H	Д	1	V	626543
1201 – 1400	563	1290	H	Д	1	V	626544
1401 – 1600	563	1490	H	Д	2	V	626575
1601 – 1800	563	1690	H	Д	2	V	626576
1601 – 1800	1000	1690	H	Д	2	V	838324
1801 – 2000	1000	1890	H	Д	2	V	794641
2001 – 2200	1000	2090	H	Д	3	V	794642
2201 – 2400	1000	2290	H	Д	3	V	794643

[11] Угловой переключатель стандартный

↻	↻	№
1	V	260272

Использование при ВСФ от 801 мм

[14] Угловой переключатель ножниц

↻	↻	№
1	V	260284

[15] Угловой переключатель стандартный (RC3)

↻	↻	№
2	V	260274

[18] Средний запор составной – противозломное исполнение, вертикальный

←	→	↻	↻	№
200	H	1	V	296853
400	H	1	V	296854
600	H	1	V	296855
600	Д	1	V	337711

Комбинации, зависящие от размера:

↑	↑	←	↻	↻	№
без разгрузителя петель	с разгрузителем петель				
600–650	–	200	1	V	296853
651–850	1000–1150	400	1	V	296854
851–1050	1151–1350	600 [2]	1	V	296855

[2] Укоротить средний запор на 15 мм до ВСФ 861; с разгрузителем петель: укоротить средний запор на 15 мм при ВСФ 1151

[3] Укоротить средний запор на 15 мм до ВСФ 1461; с разгрузителем петель: укоротить средний запор на 15 мм при ВСФ 1751

[4] Укоротить средний запор на 15 мм до ВСФ 2061; с разгрузителем петель: укоротить средний запор на 15 мм при ВСФ 2351

[5] Укоротить средний запор на 15 мм до ШСФ 854; с ограничителем поворота: укоротить средний запор на 15 мм до ВСФ 1053

↑	↑	←	↻	↻	№
без разгрузителя петель	с разгрузителем петель				
1051–1250	1351–1550	600 KU	1	V	337711
		200	1	V	296853
1251–1450	1551–1750	600 KU	1	V	337711
		400	1	V	296854
1451–1650	1751–1950	600 KU	1	V	337711
		600 [3]	1	V	296855
1651–1850	1951–2150	600 KU	1	V	337711
		600 KU	1	V	337711
		200	1	V	296853
1851–2050	2151–2350	600 KU	1	V	337711
		600 KU	1	V	337711
		400	1	V	296854
2051–2250	2351–2400	600 KU	1	V	337711
		600 KU	1	V	337711
		600 [4]	1	V	296855
2251–2400	–	600 KU	1	V	337711
		600 KU	1	V	337711
		600 KU	1	V	337711
		200	1	V	296853

[19] Средний запор составной – противозломное исполнение, горизонтальный

←	→	↻	↻	№
200	H	1	V	296853
400	H	1	V	296854
600	H	1	V	296855
600	Д	1	V	337711

Комбинации, зависящие от размера:

↔	↔	←	↻	↻	№
без ограничителя поворота	с ограничителем поворота				
450–650	801–850	200	1	V	296853
651–850	851–1050	400	1	V	296854
851–1000	1051–1250	600 [5]	1	V	296855
–	1251–1400	600 KU	1	V	337711
		200	1	V	296853

[24] Противозломная ответная планка → со стр. 217

[28] Поворотно-откидная ответная планка → со стр. 211

[31] Балконная защёлка, створочная часть (опционально при ВСФ ≥ 1601 мм)

№	
Защёлка, створочная часть	788363

[32] Балконная защёлка, рамная часть (опционально при ВСФ ≥ 1601 мм) → со стр. 224

[33] Блокировщик откидывания, створочная часть

	№
Створочная часть блокировщика откидывания	795927

[34] Блокиратор откидывания, рамная часть
→ со стр. 225

[36] Ножницы на створке – противовзломное исполнение

						№
330 – 600	490	250	-	-	-	385393
601 – 800	690	350	-	-	-	385394
801 – 1000	890	500	1	V		450373
1001 – 1200	1090	500	1	V		450374

ИНФО
ШСФ 1201–1400 мм возможна только с ножницами на створке 450374 и дополнительными ножницами

[38] Ножницы на раме → со стр. 201

[44] Нижняя петля на створке

	№
Нижняя петля на створке - петлевая группа Designo (ось 13)	634705

[45] Нижняя петля на раме → со стр. 210

[48] Дополнительные ножницы (ШСФ ≥ 1201 мм)

	№
Рамная и створочная части	200 255237

[49] Подкладка под корпус → со стр. 222

[50] Разгрузатель петель, деталь на створке
(ШСФ ≥ 801 мм, ВСФ ≥ 1001 мм)

	№
макс. 150 кг	567972

[51] Разгрузатель петель, деталь на раме(ШСФ ≥ 801 мм, ВСФ ≥ 1001 мм)

	№
макс. 150 кг	565254

[53] Защита от высверливания

	№
Защита от высверливания	797819

[54] Ручка, с запирающим → CTL_1

[61] Ограничитель поворота 198, створочная часть

	№
Петлевая группа Designo	485591

ИНФО
Ограничитель поворота можно использовать при ШСФ от 650 мм, обязательно использовать при ШСФ > 1000 мм и при использовании разгрузателя.

[62] Ограничитель поворота, рамная часть → со стр. 227

[82] Защита от вывешивания

	№
Защита от вывешивания глубина фальца от 26 мм	811715

Опционально

[46] Декоративный элемент нижней петли на раме

	№
Декоративный элемент нижней петли на раме - петлевая группа Designo	799664
	П 799789

ИНФО
Фальцлюфт внизу по горизонтали 11–14 мм.

[63] С микропроветривателем → со стр. 228

ИНФО
Использование только в комбинации с цапфой Р или V.

Обзор фурнитуры

Поворотно-откидной запор KSR – постоянное расположение ручки

Поворотно-откидная фурнитура



4.1.1.4 TiltSafe RC 2 / RC 2 N

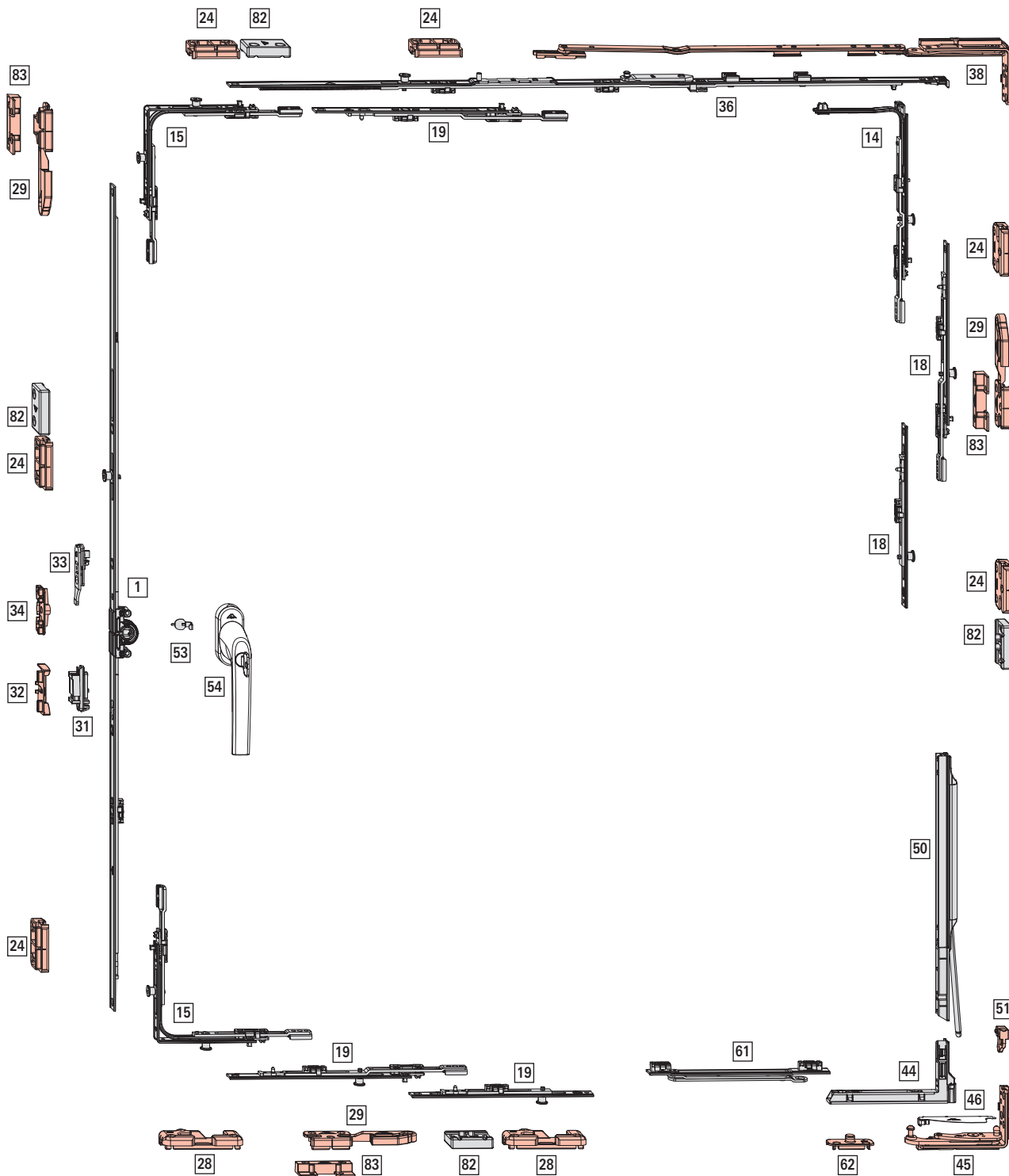



Область применения

без разгрузителя петель

ШСФ: 450–1400 мм

ВСФ: 600–2400 мм

ВС: макс. 100 кг

с разгрузителем петель

ШСФ: 800–1400 мм

ВСФ: 1000–2400 мм

ВС: макс. 150 кг

ИНФО

Только для оси фурнитурного паза 13 и глубины фальца 30 мм.

[1] Поворотно-откидной запор KSR – постоянное расположение ручки, дорнмасс 15 мм

↓	↖	↗	↘	↙	↕	↔	№
601 – 800	263	690	Н	Д	–	–	619591
801 – 1000	413	890	Н	Д	1	V	626542
1001 – 1200	513	1090	Н	Д	1	V	626543
1201 – 1400	563	1290	Н	Д	1	V	626544
1401 – 1600	563	1490	Н	Д	2	V	626575
1601 – 1800	563	1690	Н	Д	2	V	626576
1601 – 1800	1000	1690	Н	Д	2	V	838324
1801 – 2000	1000	1890	Н	Д	2	V	794641
2001 – 2200	1000	2090	Н	Д	3	V	794642
2201 – 2400	1000	2290	Н	Д	3	V	794643

[14] Угловой переключатель ножниц

↖	↗	№
1	V	260284

[15] Угловой переключатель стандартный (RC3)

↖	↗	№
2	V	260274

[18] Средний запор составной – противозломное исполнение, вертикальный

↔	↕	↖	↗	№
200	Н	1	V	296853
200	Д	1	V	337708
400	Н	1	V	296854
400	Д	1	V	337710
600	Н	1	V	296855
600	Д	1	V	337711

Комбинации, зависящие от размера:

↓	↓	↔	↖	↗	№
без разгрузителя петель	с разгрузителем петель				
490–650	1000–1100	200	1	V	296853
651–850	1101–1300	200 KU	1	V	337708
		200	1	V	296853
851–1050	1301–1500	200 KU	1	V	337708
		400	1	V	296854

↓	↓	↔	↖	↗	№
без разгрузителя петель	с разгрузителем петель				
1051–1250	1501–1700	200 KU	1	V	337708
		600	1	V	296855
1251–1450	1701–1900	200 KU	1	V	337708
		600 KU	1	V	337711
		200	1	V	296853
1451–1650	1901–2100	200 KU	1	V	337708
		600 KU	1	V	337711
		400	1	V	296854
1651–1850	2101–2300	200 KU	1	V	337708
		600 KU	1	V	337711
		600	1	V	296855
1851–2050	2301–2400	200 KU	1	V	337708
		600 KU	1	V	337711
		600 KU	1	V	337711
		200	1	V	296853
2051–2250	–	200 KU	1	V	337708
		600 KU	1	V	337711
		600 KU	1	V	337711
		400	1	V	296854
2251–2400	–	200 KU	1	V	337708
		600 KU	1	V	337711
		600 KU	1	V	337711
		600	1	V	296855

[19] Средний запор составной – противозломное исполнение, горизонтальный

↔	↔	↖	↗	№
200	Д	–	–	308267
200	Н	1	V	296853
200	Д	1	V	337708
400	Д	1	V	337710

Комбинации, зависящие от размера:

↔	↔	↔	↖	↗	№
без ограничителя поворота	с ограничителем поворота				
450–650	801–850	200	1	V	296853
651–850	851–1050	200 KU	1	V	337708
		200	1	V	296853
851–1000	1051–1250	200 KU	1	V	337708
		200 KU	1	V	337708
		200	1	V	296853
	1251–1400	200 KU	1	V	337708
		400 KU	1	V	337710
		200	1	V	296853

[24] Противовзломная ответная планка → со стр. 217

[28] Поворотно-откидная ответная планка → со стр. 211

[29] Противовзломная ответная планка TiltSafe → со стр. 221

[31] Балконная защёлка, створочная часть (опционально при ВСФ ≥ 1601 мм)

	№
Защёлка, створочная часть	788363

[32] Балконная защёлка, рамная часть (опционально при ВСФ ≥ 1601 мм) → со стр. 224

[33] Блокировщик откидывания, створочная часть

	№
Створочная часть блокировщика откидывания	795927

[34] Блокиратор откидывания, рамная часть → со стр. 225

[36] Ножницы на створке – противовзломное исполнение

↔	⊞	⊞ [#]	⊞ [#]	№
330 – 600	490	250	-	385393
601 – 800	690	350	-	385394
801 – 1000	890	500	1	450373
1001 – 1200	1090	500	1	450374

ИНФО
ШСФ 1201–1400 мм возможна только с ножницами на створке 450374 и MV 200 KU.

[38] Ножницы на раме → со стр. 201

[44] Нижняя петля на створке

	№
Нижняя петля на створке - петлевая группа Designo (ось 13)	634705

[45] Нижняя петля на раме → со стр. 210

[50] Разгрузитель петель, деталь на створке (ШСФ ≥ 801 мм, ВСФ ≥ 1001 мм)

	№
макс. 150 кг	567972

[51] Разгрузитель петель, деталь на раме (ШСФ ≥ 801 мм, ВСФ ≥ 1001 мм)

	№
макс. 150 кг	565254

[53] Защита от высверливания

	№
Защита от высверливания	797819

[54] Ручка, с запирающим → CTL_1

[61] Ограничитель поворота 198, створочная часть

	№
Петлевая группа Designo	485591

ИНФО
Ограничитель поворота можно использовать при ШСФ от 650 мм, обязательно использовать при ШСФ > 1000 мм и при использовании разгрузателя.



[62] Ограничитель поворота, рамная часть → со стр. 227

[82] Защита от вывешивания

		№
Защита от вывешивания	глубина фальца от 26 мм	811715

Опционально

[46] Декоративный элемент нижней петли на раме

			№
Декоративный элемент нижней петли на раме - петлевая группа Designo	Зажимной	Л	799664
		П	799789

ИНФО
Фальцлюфт внизу по горизонтали 11–14 мм.

[83] Противовзломная подкладка TiltSafe → со стр. 221

Обзор фурнитуры

Поворотно-откидной запор KSR – постоянное расположение ручки

Поворотно-откидная фурнитура



4.1.2 Фурнитура TiltFirst

4.1.2.1 Базовое противовзломное исполнение

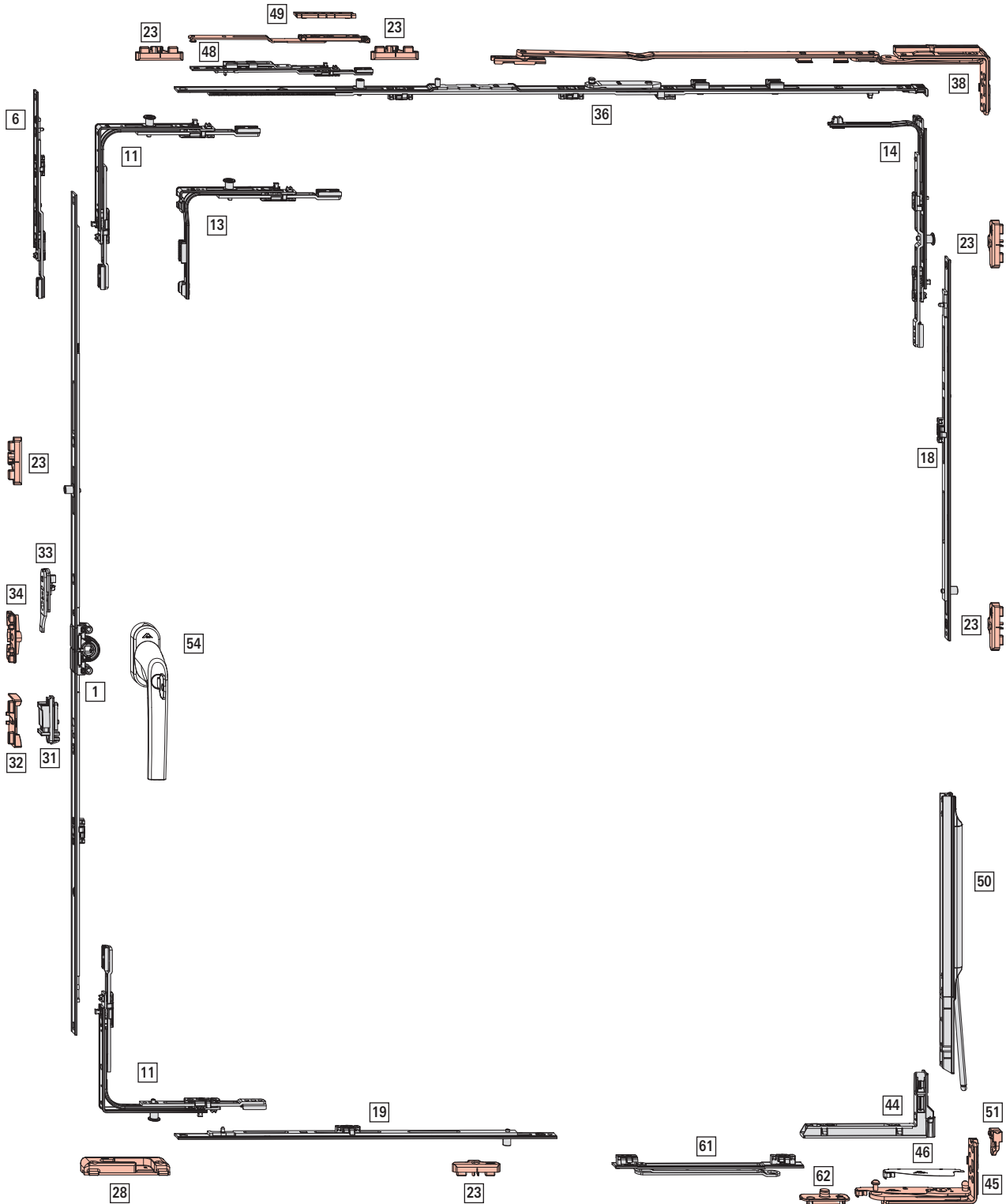



Область применения

без разгрузителя петель

ШСФ: 330–1400 мм

ВСФ: 280–2600 мм

ВС: макс. 100 кг

с разгрузителем петель

ШСФ: 800–1400 мм

ВСФ: 1000–2600 мм

ВС: макс. 150 кг



ИНФО

ШСФ 330–430 мм при ВСФ от 361 мм

ВСФ 280–370 мм при ШСФ от 431 мм

[1] Поворотно-откидной запор KSR – постоянное расположение ручки, дорнмасс 15 мм

↓	↑	←	→	↙	↘	⊕	⊖	№
280 – 570	120	460	Д	Н	-	-	-	742199
511 – 710	170	600	Д	Д	-	-	-	795324
601 – 800	263	690	Н	Д	-	-	-	619591
801 – 1000	413	890	Н	Д	1	Е	-	619592
1001 – 1200	513	1090	Н	Д	1	Е	-	619593
1201 – 1400	563	1290	Н	Д	1	Е	-	619594
1401 – 1600	563	1490	Н	Д	2	Е	-	619595
1601 – 1800	563	1690	Н	Д	2	Е	-	619596
1601 – 1800	1000	1690	Н	Д	2	Е	-	838345
1801 – 2000	1000	1890	Н	Д	2	Е	-	794637
2001 – 2200	1000	2090	Н	Д	3	Е	-	794638
2201 – 2400	1000	2290	Н	Д	3	Е	-	794639



ИНФО

При ВСФ 280–290 мм необходимо удалить направляющую шурупа (например, с помощью клещей).

[6] Удлинитель запора, (ВСФ ≥ 2401 мм)

←	→	⊕	⊖	№
200	Д	-	-	308267

[11] Угловой переключатель стандартный

⊕	⊖	№
1	Е	260275
1	Р	260277

[12] Угловой переключатель, поворотнo-откидной

⊕	⊖	№
1	Р	260290

[13] Специальный угловой переключатель, короткий

⊕	⊖	№
1	Е	260280
1	Р	260282

Использование при:

ШСФ ≤ 430 мм

ВСФ ≤ 370 мм

[14] Угловой переключатель ножниц

⊕	⊖	№
1	Р	260286

ИНФО

При ВСФ 280–330 мм необходимо укоротить тягу (для этого полностью её выдвинуть).

[18] Средний запор составной – стандартное исполнение, вертикальный

←	→	⊕	⊖	№
400	Н	1	Е	255280
600	Н	1	Е	255281
600	Д	1	Е	255282
200	Н	1	Р	255284

Комбинации, зависящие от размера:

↓	↓	←	⊕	⊖	№
без разгрузителя петель	с разгрузителем петель				
801–1200	1001–1200	400	1	Е	255280
1201–1400	1201–1400	600	1	Е	255281
	1401–1600	600 KU	1	Е	255282
		200	1	Р	255284
1401–1800	1601–1800	600 KU	1	Е	255282
		400	1	Е	255280
1801–2000	1801–2000	600 KU	1	Е	255282
		600	1	Е	255281
	2001–2200	600 KU	1	Е	255282
		600 KU	1	Е	255282
		200	1	Р	255284
2001–2400	2201–2400	600 KU	1	Е	255282
		600 KU	1	Е	255282
		400	1	Е	255280
2401–2600	2401–2600	600 KU	1	Е	255282
		600 KU	1	Е	255282
		600	1	Е	255281

[19] Средний запор составной – стандартное исполнение, горизонтальный

←	→	⊕	⊖	№
400	Н	1	Е	255280
600	Н	1	Е	255281
200	Н	1	Р	255284

Комбинации, зависящие от размера:

↔	↔	←	⊕	⊖	№
без ограничителя поворота	с ограничителем поворота				
-	801–850	200	1	Р	255284

↔	↔	☰	☰ [#]	☰	№
без ограничителя поворота	с ограничителем поворота				
801–1200	851–1200	400	1	E	255280
1201–1400	1201–1400	600	1	E	255281

[23] Ответная планка → со стр. 216

[28] Поворотно-откидная ответная планка TiltFirst → со стр. 211

[31] Балконная защёлка, створочная часть (опционально при ВСФ ≥ 1601 мм)

Защёлка, створочная часть	№
	788363

[32] Балконная защёлка, рамная часть (опционально при ВСФ ≥ 1601 мм) → со стр. 224

[33] Блокировщик откидывания, створочная часть

Створочная часть блокировщика откидывания	№
	795927

[34] Блокиратор откидывания, рамная часть → со стр. 225

[36] Ножницы на створке – базовое противозломное исполнение

↔	☐	☰	☰ [#]	☰	№
330 – 600	250	490	-	-	385393
601 – 800	350	690	-	-	385394
801 – 1000	500	890	1	E	385415
1001 – 1200	500	1090	1	E	385416

[38] Ножницы на раме TiltFirst → со стр. 201

ИНФО
При ВСФ < 600 мм установите глубину откидывания на 80 мм.

[44] Нижняя петля на створке

Нижняя петля на створке - петлевая группа Designo (ось 13)	№
	634705

[45] Нижняя петля на раме → со стр. 210

[48] Дополнительные ножницы TiltFirst (ШСФ ≥ 1201 мм)

Рамная и створочная части	№
	292022

[49] Подкладка под корпус → со стр. 222

[50] Разгрузатель петель, деталь на створке (ШСФ ≥ 801 мм, ВСФ ≥ 1001 мм)

макс. 150 кг	№
	567972

[51] Разгрузатель петель, деталь на раме (ШСФ ≥ 801 мм, ВСФ ≥ 1001 мм)

макс. 150 кг	№
	565254

[54] Ручка, с запирающим → CTL_1

ИНФО
Для окон с системой защиты детей используйте ручку TiltFirst с запирающим, см. CTL_1.

[61] Ограничитель поворота 198, створочная часть

Петлевая группа Designo	№
	485591

ИНФО
Ограничитель поворота можно использовать при ШСФ от 525 мм, обязательно использовать при ШСФ > 1000 мм и при использовании разгрузателя.

[62] Ограничитель поворота, рамная часть → со стр. 227

Опционально

[46] Декоративный элемент нижней петли на раме

Декоративный элемент нижней петли на раме - петлевая группа Designo	Зажимной	Л	№
		П	799789

ИНФО
Фальцлюфт внизу по горизонтали 11–14 мм.

Стопорные ножницы → CTL_105

Микролифт → CTL_105



4.1.3 Поворотная фурнитура

4.1.3.1 Базовое противовзломное исполнение

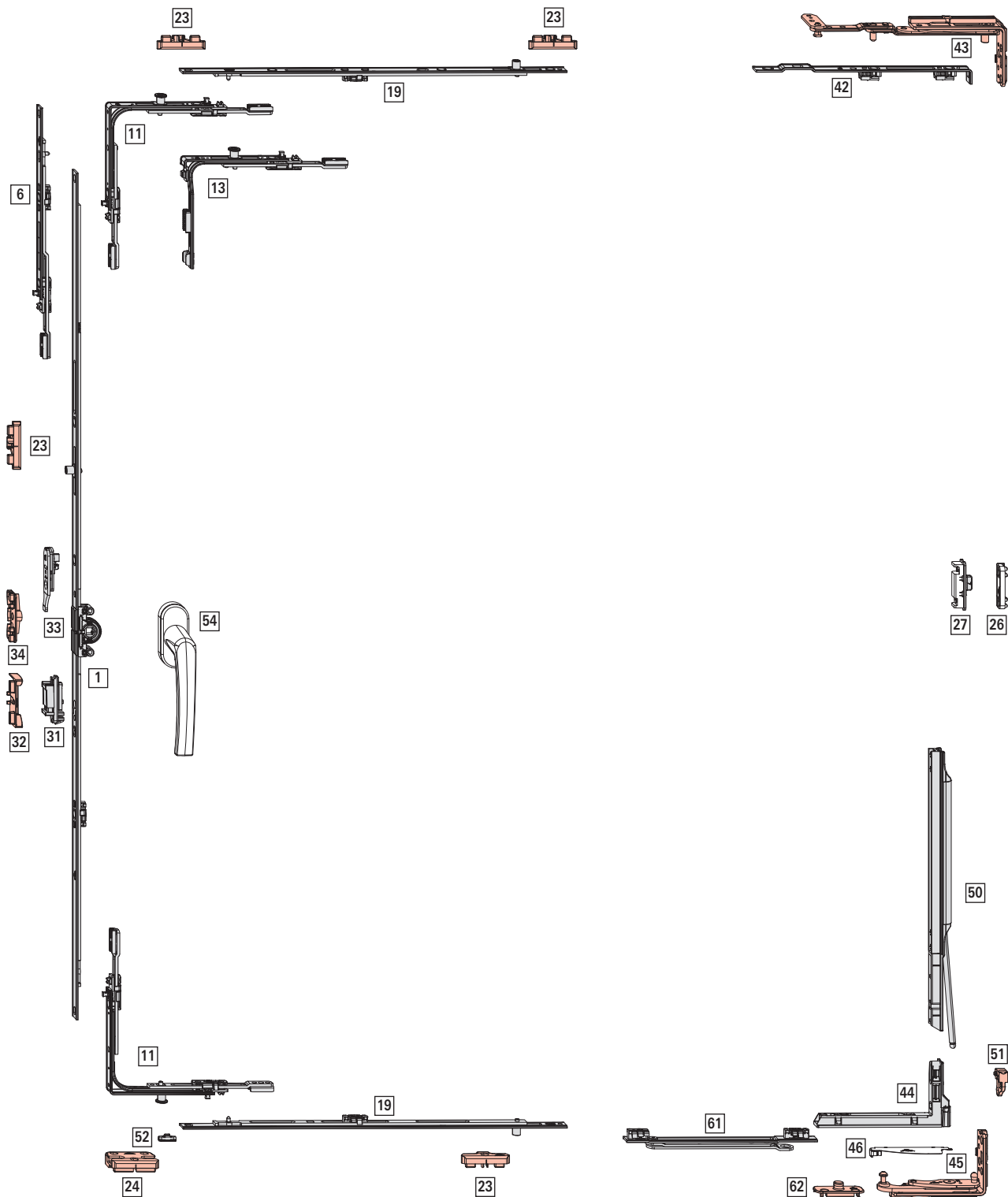



Область применения

без разгрузителя петель

ШСФ: 370–1400 мм

ВСФ: 280–2600 мм

ВС: макс. 100 кг

с разгрузителем петель

ШСФ: 800–1400 мм

ВСФ: 1000–2600 мм

ВС: макс. 150 кг

[1] Поворотно-откидной запор KSR – постоянное расположение ручки, дорнмасс 15 мм

ШСФ	Д	Д	Д	Н	Н	Н	№
280 – 570	120	460	Д	Н	-	-	742199
511 – 710	170	600	Д	Д	-	-	795324
601 – 800	263	690	Н	Д	-	-	619591
801 – 1000	413	890	Н	Д	1	Е	619592
1001 – 1200	513	1090	Н	Д	1	Е	619593
1201 – 1400	563	1290	Н	Д	1	Е	619594
1401 – 1600	563	1490	Н	Д	2	Е	619595
1601 – 1800	563	1690	Н	Д	2	Е	619596
1601 – 1800	1000	1690	Н	Д	2	Е	838345
1801 – 2000	1000	1890	Н	Д	2	Е	794637
2001 – 2200	1000	2090	Н	Д	3	Е	794638
2201 – 2400	1000	2290	Н	Д	3	Е	794639

ИНФО

При ВСФ 280–290 мм необходимо удалить направляющую шурупа (например, с помощью клещей).

[6] Удлинитель запора, (ВСФ ≥ 2401 мм)

ШСФ	Д	Н	Н	№
200	Д	-	-	308267

[11] Угловой переключатель стандартный

Н	Н	№
1	Е	260275
1	Р	260277

ИНФО

ШСФ 370–410 мм: укоротите угловой переключатель сверху при поворотной створке.

[13] Специальный угловой переключатель, короткий

Н	Н	№
1	Е	260280
1	Р	260282

Использование при:

ШСФ ≤ 430 мм

ВСФ ≤ 370 мм

ИНФО

ШСФ 370–410 мм: укоротите угловой переключатель сверху при поворотной створке.

[19] Средний запор составной – стандартное исполнение, горизонтальный

ШСФ	Н	Н	Н	№
400	Н	1	Е	255280
600	Н	1	Е	255281
200	Н	1	Р	255284

Комбинации, зависящие от размера:

ШСФ	Д	Д	Н	Н	№
-	801–850	200	1	Р	255284
801–1200	851–1200	400	1	Е	255280
1201–1400	1201–1400	600	1	Е	255281

[23] Ответная планка → со стр. 216

[24] Противовзломная ответная планка → со стр. 217

[26] Средний прижим скрытый, рамная часть → CTL_105

[27] Средний прижим скрытый, створочная часть → CTL_105

[31] Балконная защёлка, створочная часть (опционально при ВСФ ≥ 1601 мм)

ШСФ	№
Защёлка, створочная часть	788363

[32] Балконная защёлка, рамная часть (опционально при ВСФ ≥ 1601 мм) → со стр. 224

[33] Блокировщик откидывания, створочная часть

ШСФ	№
Створочная часть блокировщика откидывания	795927

[34] Блокиратор откидывания, рамная часть → со стр. 225

[42] Угловая вставка

ШСФ	Н	№
Не подходит для фрамуги / окна с откидным открыванием створки	224 / 15	477255

[43] Поворотная петля → со стр. 208

[44] Нижняя петля на створке

	№
Нижняя петля на створке - петлевая группа Designo (ось 13)	634705

[45] Нижняя петля на раме → со стр. 210

[50] Разгрузатель петель, деталь на створке (ШСФ ≥ 801 мм, ВСФ ≥ 1001 мм)

	№
макс. 150 кг	567972

[51] Разгрузатель петель, деталь на раме(ШСФ ≥ 801 мм, ВСФ ≥ 1001 мм)

	№
макс. 150 кг	565254

[52] Ограничитель поворота ручки

	№
Для поворотного-откидного запора с ограничением на 90 градусов	264603

[54] Ручка → CTL_1

[61] Ограничитель поворота 198, створочная часть

	№
Петлевая группа Designo	485591





ИНФО

Ограничитель поворота можно использовать при ШСФ от 525 мм, обязательно использовать при ШСФ > 1000 мм и при использовании разгрузателя.

[62] Ограничитель поворота, рамная часть → со стр. 227

Опционально

[46] Декоративный элемент нижней петли на раме

			№
Декоративный элемент нижней петли на раме - петлевая группа Designo	Зажимной	Л	799664
		П	799789



ИНФО

Фальцлюфт внизу по горизонтали 11–14 мм.

Стопорные ножницы → CTL_105

Микролифт → CTL_105

Обзор фурнитуры

Поворотно-откидной запор KSR – постоянное расположение ручки

Поворотная фурнитура



4.1.4 Фурнитура для штульповых окон

4.1.4.1 Стандарт – базовое противовзломное исполнение

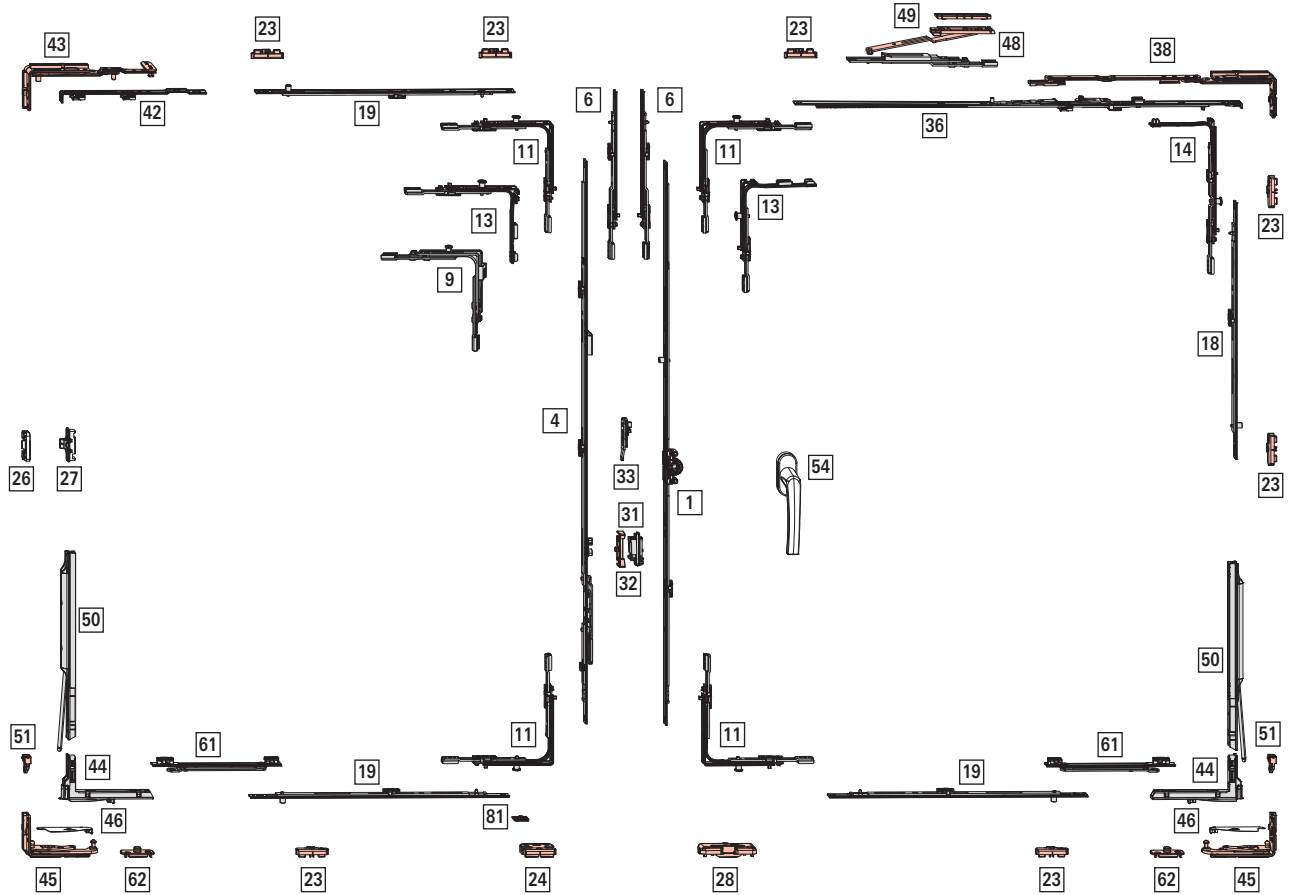



Область применения

без разгрузителя петель

ШСФ: 370–1400 мм

ВСФ: 430–2600 мм

ВС: макс. 100 кг

с разгрузителем петель

ШСФ: 800–1400 мм

ВСФ: 1000–2600 мм

ВС: макс. 150 кг



ИНФО

ШСФ 370–430 мм при ВСФ от 510 мм.

[1] Поворотно-откидной запор KSR – постоянное расположение ручки, дорнмасс 15 мм

↓								Nº
280 – 570	120	460	Д	Н	-	-	-	742199
511 – 710	170	600	Д	Д	-	-	-	795324
601 – 800	263	690	Н	Д	-	-	-	619591
801 – 1000	413	890	Н	Д	1	Е	-	619592
1001 – 1200	513	1090	Н	Д	1	Е	-	619593
1201 – 1400	563	1290	Н	Д	1	Е	-	619594
1401 – 1600	563	1490	Н	Д	2	Е	-	619595
1601 – 1800	563	1690	Н	Д	2	Е	-	619596
1601 – 1800	1000	1690	Н	Д	2	Е	-	838345
1801 – 2000	1000	1890	Н	Д	2	Е	-	794637
2001 – 2200	1000	2090	Н	Д	3	Е	-	794638
2201 – 2400	1000	2290	Н	Д	3	Е	-	794639

[4] Штапеловый запор KSR, дорнмасс 15 мм

↓							Nº
431 – 710	195	600	-	Д	Д	-	795462
601 – 800	300	690	-	Н	Д	-	763116
801 – 1000	490	890	1	Н	Д	-	763117
1001 – 1200	335	1090	1	Н	Д	-	763118
1201 – 1400	335	1290	1	Н	Д	-	763119
1401 – 1600	335	1490	2	Н	Д	-	763120
1601 – 1800	335	1690	2	Н	Д	-	795474
1801 – 2000	640	1890	2	Н	Д	-	795476
2001 – 2200	640	2090	3	Н	Д	-	795478
2201 – 2400	640	2290	3	Н	Д	-	795480

[6] Удлинитель запора, (ВСФ ≥ 2401 мм)

				Nº
200	Д	-	-	308267

[9] Угловой переключатель штапеловый с противовзломной ответной планкой

							Nº
Вторая открываемая створка	Сверху	110 / 110	1	1	V	-	313538

Использование при штапеловой створке: ВСФ ≤ 510 мм

[11] Угловой переключатель стандартный

		Nº
1	Е	260275
1	Р	260277

ИНФО

ШСФ 370–410 мм: укоротите угловой переключатель сверху при поворотной створке.

[13] Специальный угловой переключатель, короткий

		Nº
1	Е	260280
1	Р	260282

Использование → "Возможности комбинирования" со стр. 186

[14] Угловой переключатель ножниц

		Nº
1	Р	260286

[18] Средний запор составной – стандартное исполнение, вертикальный

					Nº
400	Н	1	Е	-	255280
600	Н	1	Е	-	255281
600	Д	1	Е	-	255282
200	Н	1	Р	-	255284

Комбинации, зависящие от размера:

↓	↓					Nº
без разгрузителя петель	с разгрузителем петель					
801–1200	1001–1200	400	1	Е	-	255280
1201–1400	1201–1400	600	1	Е	-	255281
	1401–1600	600 KU	1	Е	-	255282
		200	1	Р	-	255284
1401–1800	1601–1800	600 KU	1	Е	-	255282
		400	1	Е	-	255280
1801–2000	1801–2000	600 KU	1	Е	-	255282
		600	1	Е	-	255281
	2001–2200	600 KU	1	Е	-	255282
		600 KU	1	Е	-	255282
		200	1	Р	-	255284
2001–2400	2201–2400	600 KU	1	Е	-	255282
		600 KU	1	Е	-	255282
		400	1	Е	-	255280
2401–2600	2401–2600	600 KU	1	Е	-	255282
		600 KU	1	Е	-	255282
		600	1	Е	-	255281

[19] Средний запор составной – стандартное исполнение, горизонтальный

				№
400	H	1	E	255280
600	H	1	E	255281
200	H	1	P	255284

Комбинации, зависящие от размера:

					№
без ограничителя поворота	с ограничителем поворота				
–	801–850	200	1	P	255284
801–1200	851–1200	400	1	E	255280
1201–1400	1201–1400	600	1	E	255281

[23] Ответная планка → со стр. 216

[24] Противовзломная ответная планка → со стр. 217

[26] Средний прижим скрытый, рамная часть → CTL_105

[27] Средний прижим скрытый, створочная часть → CTL_105

[28] Поворотно-откидная ответная планка → со стр. 211

[31] Балконная защёлка, створочная часть (опционально при ВСФ ≥ 1601 мм)

	№
Защёлка, створочная часть	788363

[32] Балконная защёлка (опционально при ВСФ ≥ 1601 мм)

		№
Защёлка штапелового запора	С креплением шурупами	788378

[33] Блокировщик откидывания, створочная часть

	№
Створочная часть блокировщика откидывания	795927

[36] Ножницы на створке – базовое противозломное исполнение

					№
330 – 600	250	490	–	–	385393
601 – 800	350	690	–	–	385394
801 – 1000	500	890	1	E	385415
1001 – 1200	500	1090	1	E	385416

[38] Ножницы на раме → со стр. 201

ИНФО
При ВСФ < 600 мм установите глубину откидывания на 80 мм.

[42] Угловая вставка

		№
Не подходит для фрамуги / окна с откидным открыванием створки	224 / 15	477255

[43] Поворотная петля → со стр. 208

[44] Нижняя петля на створке

	№
Нижняя петля на створке - петлевая группа Designo (ось 13)	634705

[45] Нижняя петля на раме → со стр. 210

[48] Дополнительные ножницы (ШСФ ≥ 1201 мм)

		№
Рамная и створочная части	200	255237

[49] Подкладка под корпус → со стр. 222

[50] Разгрузитель петель, деталь на створке (ШСФ ≥ 801 мм, ВСФ ≥ 1001 мм)

	№
макс. 150 кг	567972

[51] Разгрузитель петель, деталь на раме (ШСФ ≥ 801 мм, ВСФ ≥ 1001 мм)

	№
макс. 150 кг	565254

[54] Ручка → CTL_1

[61] Ограничитель поворота 198, створочная часть

	№
Петлевая группа Designo	485591

ИНФО
Ограничитель поворота можно использовать при ШСФ от 525 мм, обязательно использовать при ШСФ > 1000 мм и при использовании разгрузателя.



[62] Ограничитель поворота, рамная часть →
со стр. 227

[81] Подпятник



№

Створка

350403

Опционально

[46] Декоративный элемент нижней петли на раме



№

Декоративный элемент нижней петли на раме - петлевая группа Designo

Зажимной Л

799664

П 799789

**ИНФО**

Фальцлюфт внизу по горизонтали 11–14 мм.

4.1.4.2 Стандарт – RC 1 N

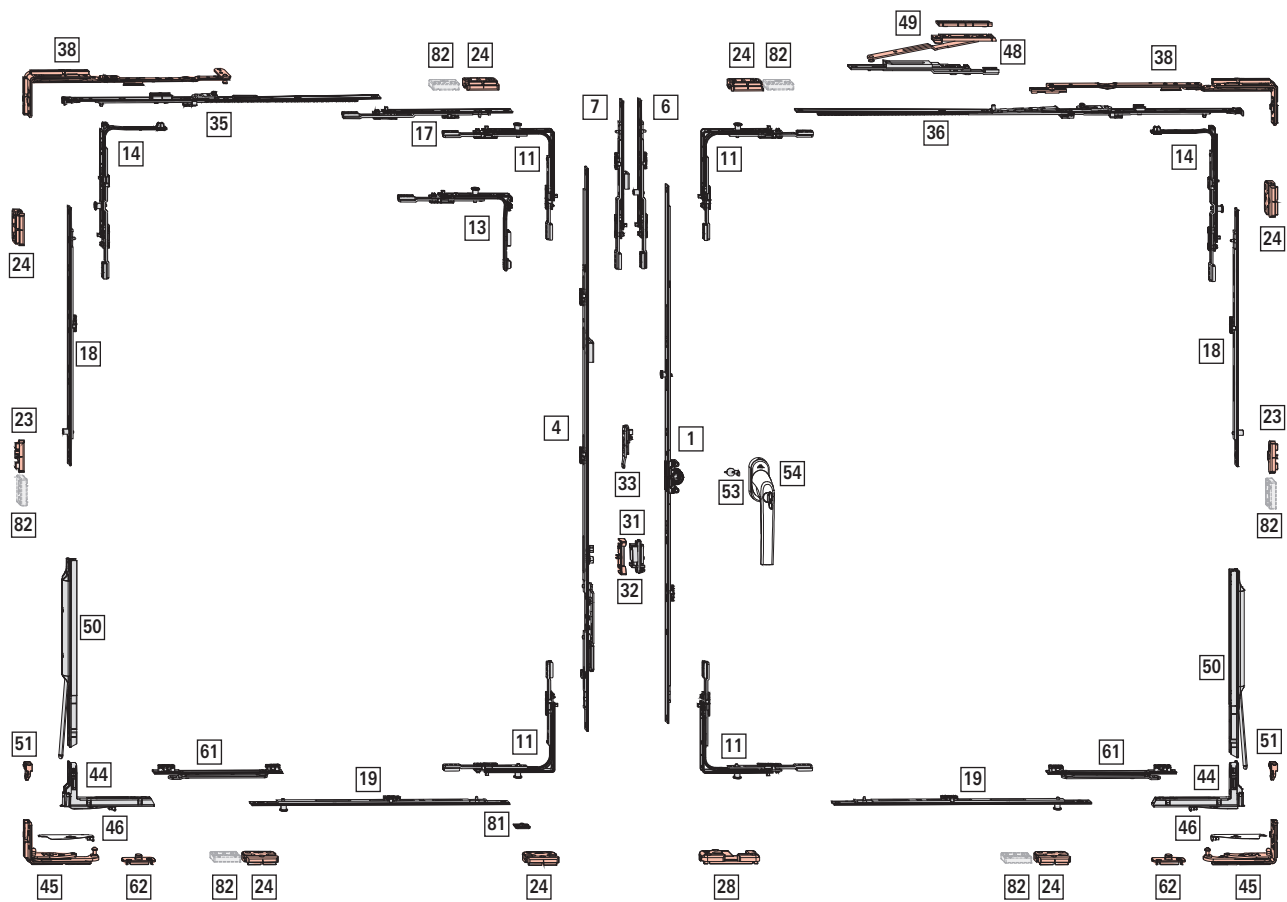



Область применения

без разгрузителя петель

ШСФ: 450–1400 мм

ВСФ: 430–2600 мм

ВС: макс. 100 кг

с разгрузителем петель

ШСФ: 800–1400 мм

ВСФ: 1000–2600 мм

ВС: макс. 150 кг

[1] Поворотно-откидной запор KSR – постоянное расположение ручки, дорнмасс 15 мм

↓								Nº
280 – 570	120	460	Д	Н	-	-	-	742199
511 – 710	170	600	Д	Д	-	-	-	795324
601 – 800	263	690	Н	Д	-	-	-	619591
801 – 1000	413	890	Н	Д	1	Е	-	619592
1001 – 1200	513	1090	Н	Д	1	Е	-	619593
1201 – 1400	563	1290	Н	Д	1	Е	-	619594
1401 – 1600	563	1490	Н	Д	2	Е	-	619595
1601 – 1800	563	1690	Н	Д	2	Е	-	619596
1601 – 1800	1000	1690	Н	Д	2	Е	-	838345
1801 – 2000	1000	1890	Н	Д	2	Е	-	794637
2001 – 2200	1000	2090	Н	Д	3	Е	-	794638
2201 – 2400	1000	2290	Н	Д	3	Е	-	794639

[4] Ступельный запор KSR, дорнмасс 15 мм

↓							Nº
431 – 710	195	600	-	Д	Д	-	795462
601 – 800	300	690	-	Н	Д	-	763116
801 – 1000	490	890	1	Н	Д	-	763117
1001 – 1200	335	1090	1	Н	Д	-	763118
1201 – 1400	335	1290	1	Н	Д	-	763119
1401 – 1600	335	1490	2	Н	Д	-	763120
1601 – 1800	335	1690	2	Н	Д	-	795474
1801 – 2000	640	1890	2	Н	Д	-	795476
2001 – 2200	640	2090	3	Н	Д	-	795478
2201 – 2400	640	2290	3	Н	Д	-	795480

[6] Удлинитель запора, (ВСФ ≥ 2401 мм)

				Nº
200	Д	1	Е	450821

[7] Удлинитель запора ступельный, (ВСФ ≥ 2401 мм)

			Nº
200	Д	1	450822

[11] Угловой переключатель стандартный

		Nº
1	Р	260277

[13] Специальный угловой переключатель, короткий

		Nº
1	Р	260282

Использование при ступельной створке: ВСФ ≤ 510 мм

[14] Угловой переключатель ножниц

		Nº
1	Р	260286

[17] Средний запор составной – стандартное исполнение, горизонтальный – сверху, поворотная створка

				Nº
200	Д	-	-	308267
400	Д	1	Е	280346
600	Д	1	Е	255282

Комбинации, зависящие от размера:

				Nº
711-910	200 KU	-	-	308267
911-1110	400 KU	1	Е	280346
1111-1310	600 KU	1	Е	255282
1311-1400	600 KU	1	Е	255282
	200 KU	-	-	308267

[18] Средний запор составной – стандартное исполнение, вертикальный

				Nº
400	Н	1	Е	255280
600	Н	1	Е	255281
600	Д	1	Е	255282
200	Н	1	Р	255284

Комбинации, зависящие от размера:

↓	↓				Nº
без разгрузителя петель	с разгрузителем петель				
801-1200	1001-1200	400	1	Е	255280
1201-1400	1201-1400	600	1	Е	255281
	1401-1600	600 KU	1	Е	255282
		200	1	Р	255284
1401-1800	1601-1800	600 KU	1	Е	255282
		400	1	Е	255280
1801-2000	1801-2000	600 KU	1	Е	255282
		600	1	Е	255281
	2001-2200	600 KU	1	Е	255282
		600 KU	1	Е	255282
		200	1	Р	255284
2001-2400	2201-2400	600 KU	1	Е	255282
		600 KU	1	Е	255282
		400	1	Е	255280
2401-2600	2401-2600	600 KU	1	Е	255282
		600 KU	1	Е	255282
		600	1	Е	255281

[19] Средний запор составной – стандартное исполнение, горизонтальный

				№
400	H	1	E	255280
600	H	1	E	255281
200	H	1	P	255284

Комбинации, зависящие от размера:

					№
без ограничителя поворота	с ограничителем поворота				
450–650	801–850	200	1	P	255284
651–850	851–1050	400	1	E	255280
851–1000	1051–1250	600 [6]	1	E	255281
	1251–1400	600 KU	1	E	255282
		200	1	P	255284

[23] Ответная планка → со стр. 216

[24] Противовзломная ответная планка → со стр. 217

[28] Поворотно-откидная ответная планка → со стр. 211

[31] Балконная защёлка, створочная часть (опционально при ВСФ ≥ 1601 мм)

	№
Защёлка, створочная часть	788363

[32] Балконная защёлка (опционально при ВСФ ≥ 1601 мм)

		№
Защёлка штапелового запора	С креплением шурупами	788378

[33] Блокировщик откидывания, створочная часть

	№
Створочная часть блокировщика откидывания	795927

[35] Ножницы на поворотной створке – базовое противовзломное исполнение

			№
430 – 510	250	400	482571
511 – 710	250	600	815784

[36] Ножницы на створке – базовое противовзломное исполнение

					№
330 – 600	250	490	-	-	385393
601 – 800	350	690	-	-	385394
801 – 1000	500	890	1	E	385415
1001 – 1200	500	1090	1	E	385416

[38] Ножницы на раме → со стр. 201

ИНФО
При размере ножниц 150 глубина откидывания составляет 80 мм.

[44] Нижняя петля на створке

	№
Нижняя петля на створке - петлевая группа Designo (ось 13)	634705

[45] Нижняя петля на раме → со стр. 210

[48] Дополнительные ножницы (ШСФ ≥ 1201 мм)

		№
Рамная и створочная части	200	255237

[49] Подкладка под корпус → со стр. 222

[50] Разгрузатель петель, деталь на створке (ШСФ ≥ 801 мм, ВСФ ≥ 1001 мм)

	№
макс. 150 кг	567972

[51] Разгрузатель петель, деталь на раме (ШСФ ≥ 801 мм, ВСФ ≥ 1001 мм)

	№
макс. 150 кг	565254

[53] Защита от высверливания

	№
Защита от высверливания	797819

[54] Ручка, с запирающим → CTL_1

[61] Ограничитель поворота 198, створочная часть

	№
Петлевая группа Designo	485591

[62] Ограничитель поворота, рамная часть → со стр. 227

[81] Подпятник

	№
Створка	350403

[6] Укоротить средний запор на 15 мм до ШСФ 854; с ограничителем поворота: укоротить средний запор на 15 мм до ВСФ 1053

**Опционально****[46] Декоративный элемент нижней петли на раме**

№

Декоративный элемент нижней петли на раме - петлевая группа Designo	Зажимной	Л	799664
---	----------	---	--------

	П	799789
--	---	--------

**ИНФО**

Фальцлюфт внизу по горизонтали 11–14 мм.

[82] Защита от вывешивания

№

Защита от вывешивания	глубина фальца от 26 мм	811715
-----------------------	-------------------------	--------

4.1.4.3 Стандарт – RC 2 / RC 2 N

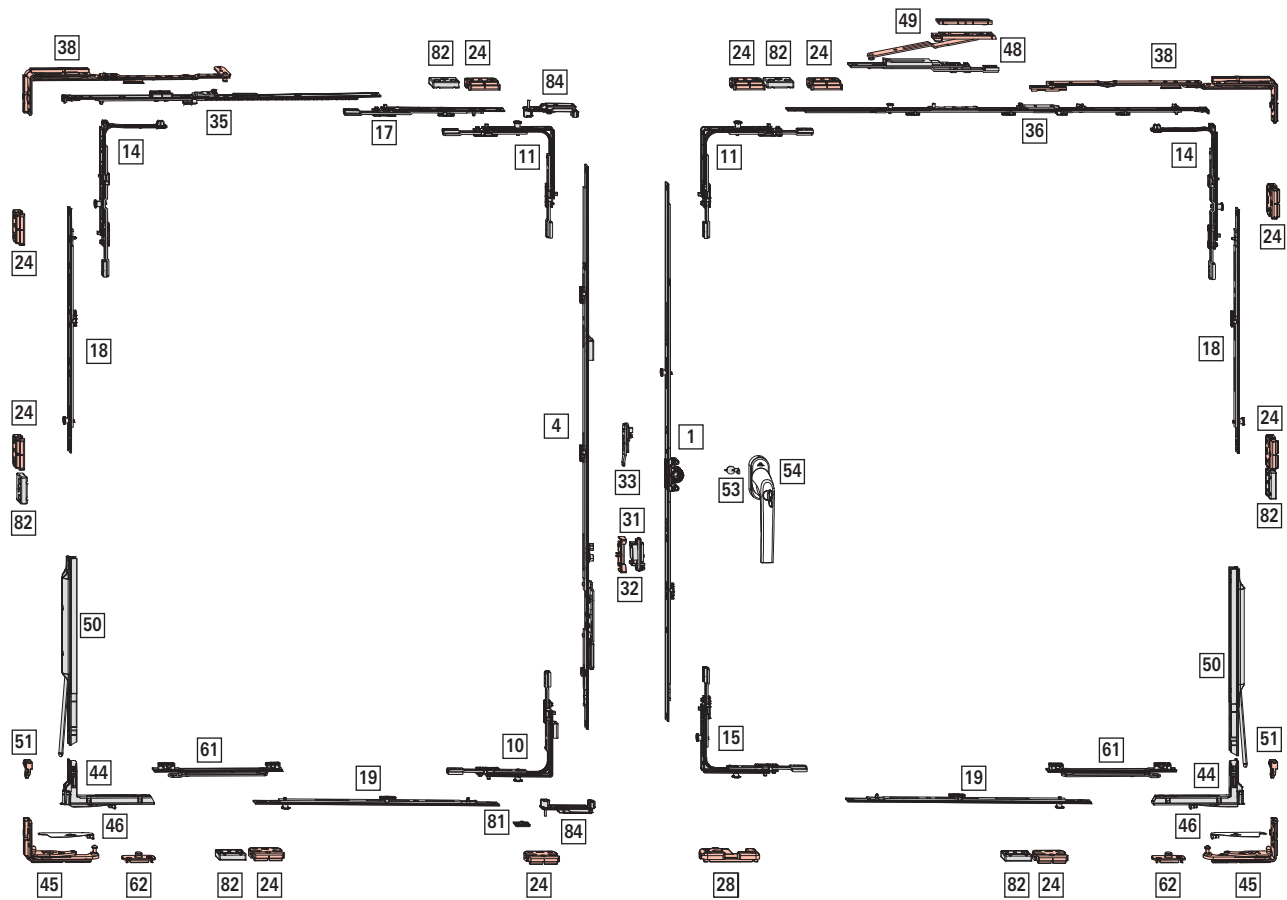



Область применения

без разгрузителя петель

ШСФ: 450–1400 мм

ВСФ: 600–2400 мм

ВС: макс. 100 кг

с разгрузителем петель

ШСФ: 800–1400 мм

ВСФ: 1000–2400 мм

ВС: макс. 150 кг

[1] Поворотно-откидной запор KSR – постоянное расположение ручки, дорнмасс 15 мм

↓								Nº
601 – 800	263	690	H	Д	–	–	–	619591
801 – 1000	413	890	H	Д	1	V	–	626542
1001 – 1200	513	1090	H	Д	1	V	–	626543
1201 – 1400	563	1290	H	Д	1	V	–	626544
1401 – 1600	563	1490	H	Д	2	V	–	626575
1601 – 1800	563	1690	H	Д	2	V	–	626576
1601 – 1800	1000	1690	H	Д	2	V	–	838324
1801 – 2000	1000	1890	H	Д	2	V	–	794641
2001 – 2200	1000	2090	H	Д	3	V	–	794642
2201 – 2400	1000	2290	H	Д	3	V	–	794643

[4] Штульповый запор KSR, дорнмасс 15 мм

↓							Nº
431 – 710	195	600	–	Д	Д	–	795462
601 – 800	300	690	–	Н	Д	–	763116
801 – 1000	490	890	1	Н	Д	–	763117
1001 – 1200	335	1090	1	Н	Д	–	763118
1201 – 1400	335	1290	1	Н	Д	–	763119
1401 – 1600	335	1490	2	Н	Д	–	763120
1601 – 1800	335	1690	2	Н	Д	–	795474
1801 – 2000	640	1890	2	Н	Д	–	795476
2001 – 2200	640	2090	3	Н	Д	–	795478
2201 – 2400	640	2290	3	Н	Д	–	795480

[10] Угловой переключатель штульповый

						Nº
Вторая открываемая створка	Снизу	1	1	V	–	367227

[11] Угловой переключатель стандартный

		Nº
1	V	260272

[14] Угловой переключатель ножниц

		Nº
1	V	260284

[15] Угловой переключатель стандартный (RC3)

		Nº
2	V	260274

[17] Средний запор составной – стандартное исполнение, горизонтальный – сверху, поворотная створка

					Nº
200	Д	1	V	–	337708
400	Д	1	V	–	337710
600	Д	1	V	–	337711

Комбинации, зависящие от размера:

↔					Nº
711–910	200 KU	1	V	–	337708
911–1110	400 KU	1	V	–	337710
1111–1310	600 KU	1	V	–	337711
1311–1400	600 KU	1	V	–	337711
	200 KU	1	V	–	337708

[18] Средний запор составной – противозломное исполнение, вертикальный

					Nº
200	H	1	V	–	296853
400	H	1	V	–	296854
600	H	1	V	–	296855
600	Д	1	V	–	337711

Комбинации, зависящие от размера:

↓	↓					Nº
без разгрузителя петель	с разгрузителем петель					
600–650	–	200	1	V	–	296853
651–850	1000–1150	400	1	V	–	296854
851–1050	1151–1350	600 [7]	1	V	–	296855
1051–1250	1351–1550	600 KU	1	V	–	337711
		200	1	V	–	296853
1251–1450	1551–1750	600 KU	1	V	–	337711
		400	1	V	–	296854
1451–1650	1751–1950	600 KU	1	V	–	337711
		600 [8]	1	V	–	296855
1651–1850	1951–2150	600 KU	1	V	–	337711
		600 KU	1	V	–	337711
		200	1	V	–	296853
1851–2050	2151–2350	600 KU	1	V	–	337711
		600 KU	1	V	–	337711
		400	1	V	–	296854
2051–2250	2351–2400	600 KU	1	V	–	337711
		600 KU	1	V	–	337711
		600 [9]	1	V	–	296855
2251–2400	–	600 KU	1	V	–	337711
		600 KU	1	V	–	337711
		200	1	V	–	296853

[7] Укоротить средний запор на 15 мм до ВСФ 861; с разгрузителем петель: укоротить средний запор на 15 мм при ВСФ 1151

[8] Укоротить средний запор на 15 мм до ВСФ 1461; с разгрузителем петель: укоротить средний запор на 15 мм при ВСФ 1751

[9] Укоротить средний запор на 15 мм до ВСФ 2061; с разгрузителем петель: укоротить средний запор на 15 мм при ВСФ 2351

[19] Средний запор составной – противовзломное исполнение, горизонтальный

				№
200	H	1	V	296853
400	H	1	V	296854
600	H	1	V	296855
600	Д	1	V	337711

Комбинации, зависящие от размера:

					№
без ограничителя поворота	с ограничителем поворота				
450–650	801–850	200	1	V	296853
651–850	851–1050	400	1	V	296854
851–1000	1051–1250	600 [10]	1	V	296855
-	1251–1400	600 KU	1	V	337711
		200	1	V	296853

[24] Противовзломная ответная планка → со стр. 217

[28] Поворотно-откидная ответная планка → со стр. 211

[31] Балконная защёлка, створочная часть (опционально при ВСФ ≥ 1601 мм)

	№
Защёлка, створочная часть	788363

[32] Балконная защёлка (опционально при ВСФ ≥ 1601 мм)

		№
Защёлка штульпового запора	С креплением шурупами	788378

[33] Блокировщик откидывания, створочная часть

	№
Створочная часть блокировщика откидывания	795927

[35] Ножницы на поворотной створке – противовзломное исполнение

			№
430 – 510	250	400	482571
511 – 710	250	600	815784

[36] Ножницы на створке – противовзломное исполнение

					№
330 – 600	490	250	-	-	385393
601 – 800	690	350	-	-	385394
801 – 1000	890	500	1	V	450373
1001 – 1200	1090	500	1	V	450374

[38] Ножницы на раме → со стр. 201

[44] Нижняя петля на створке

	№
Нижняя петля на створке - петлевая группа Designo (ось 13)	634705

[45] Нижняя петля на раме → со стр. 210

[48] Дополнительные ножницы (ШСФ ≥ 1201 мм)

		№
Рамная и створочная части	200	255237

[49] Подкладка под корпус → со стр. 222

[50] Разгрузатель петель, деталь на створке (ШСФ ≥ 801 мм, ВСФ ≥ 1001 мм)

	№
макс. 150 кг	567972

[51] Разгрузатель петель, деталь на раме (ШСФ ≥ 801 мм, ВСФ ≥ 1001 мм)

	№
макс. 150 кг	565254

[53] Защита от высверливания

	№
Защита от высверливания	797819

[54] Ручка, с запирающим → CTL_1

[61] Ограничитель поворота 198, створочная часть

	№
Петлевая группа Designo	485591

[62] Ограничитель поворота, рамная часть → со стр. 227

[81] Подпятник

	№
Створка	350403

[82] Защита от вывешивания

		№
Защита от вывешивания	глубина фальца от 26 мм	811715

[84] Стопорный элемент для штульповой створки

	№
Сторпорный элемент для штульповой створки	552392

[10] Укоротить средний запор на 15 мм до ШСФ 854; с ограничителем поворота: укоротить средний запор на 15 мм до ВСФ 1053

**Опционально****[46] Декоративный элемент нижней петли на раме**

№

Декоративный элемент нижней петли на раме - петлевая группа Designo	Зажимной	Л	799664
---	----------	---	--------

	П	799789
--	---	--------

**ИНФО**

Фальцлюфт внизу по горизонтали 11–14 мм.

4.1.4.4 Plus – базовое противозломное исполнение

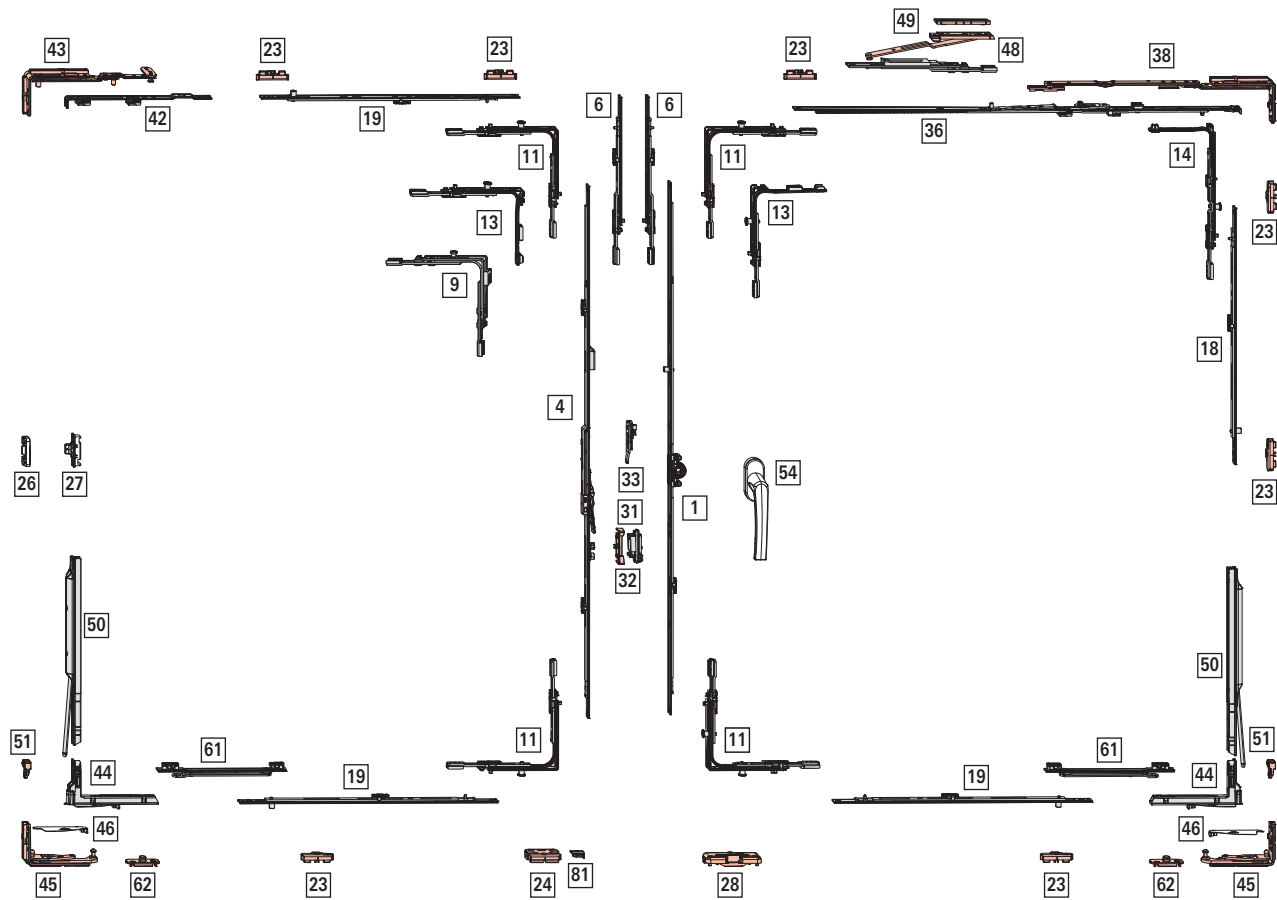



Область применения

без разгрузителя петель

ШСФ: 370–1400 мм

ВСФ: 430–2600 мм

ВС: макс. 100 кг

с разгрузителем петель

ШСФ: 800–1400 мм

ВСФ: 1000–2600 мм

ВС: макс. 150 кг

[1] Поворотно-откидной запор KSR – постоянное расположение ручки, дорнмасс 15 мм

↓								№
280 – 570	120	460	Д	Н	-	-	-	742199
511 – 710	170	600	Д	Д	-	-	-	795324
601 – 800	263	690	Н	Д	-	-	-	619591
801 – 1000	413	890	Н	Д	1	Е	-	619592
1001 – 1200	513	1090	Н	Д	1	Е	-	619593
1201 – 1400	563	1290	Н	Д	1	Е	-	619594
1401 – 1600	563	1490	Н	Д	2	Е	-	619595
1601 – 1800	563	1690	Н	Д	2	Е	-	619596
1601 – 1800	1000	1690	Н	Д	2	Е	-	838345
1801 – 2000	1000	1890	Н	Д	2	Е	-	794637
2001 – 2200	1000	2090	Н	Д	3	Е	-	794638
2201 – 2400	1000	2290	Н	Д	3	Е	-	794639

[4] Штапеловый запор Plus – KSR, дорнмасс 15 мм

↓								№
431 – 710	144	600	Д	Н	-	Д	-	795496
601 – 800	234	690	Д	Н	-	-	-	795507
801 – 1000	496	890	Д	Н	1	-	-	795508
1001 – 1200	496	1090	Д	Н	1	-	-	795509
1201 – 1400	546	1290	Д	Н	1	-	-	795510
1401 – 1600	546	1490	Д	Н	2	-	-	795511
1601 – 1800	546	1690	Д	Д	2	-	-	795512
1801 – 2000	546	1890	Д	Д	2	-	-	795513
2001 – 2200	546	2090	Д	Д	3	-	-	795514
2201 – 2400	546	2290	Д	Д	3	-	-	795515

[6] Удлинитель запора, (ВСФ ≥ 2401 мм)

				№
200	Д	-	-	308267

[9] Угловой переключатель штапеловый с противозломной ответной планкой

							№
Вторая открываемая створка	Сверху	110 / 110	1	1	V	-	313538

[11] Угловой переключатель стандартный

		№
1	Е	260275
1	Р	260277

ИНФО

ШСФ 370–410 мм: укоротите угловой переключатель сверху при поворотной створке.

[13] Специальный угловой переключатель, короткий

		№
1	Е	260280
1	Р	260282

Использование при:

Поворотно-откидная створка ШСФ ≤ 430 мм

Штапеловая створка ВСФ ≤ 510 мм

ИНФО

ШСФ 370–410 мм: укоротите угловой переключатель сверху при поворотной створке.

[14] Угловой переключатель ножниц

		№
1	Р	260286





[18] Средний запор составной – стандартное исполнение, вертикальный

					№
400	Н	1	Е	-	255280
600	Н	1	Е	-	255281
600	Д	1	Е	-	255282
200	Н	1	Р	-	255284





Комбинации, зависящие от размера:

↓	↓					№
без разгрузителя петель	с разгрузителем петель					
801–1200	1001–1200	400	1	Е	-	255280
1201–1400	1201–1400	600	1	Е	-	255281
	1401–1600	600 KU	1	Е	-	255282
		200	1	Р	-	255284
1401–1800	1601–1800	600 KU	1	Е	-	255282
		400	1	Е	-	255280
1801–2000	1801–2000	600 KU	1	Е	-	255282
		600	1	Е	-	255281
	2001–2200	600 KU	1	Е	-	255282
		600 KU	1	Е	-	255282
		200	1	Р	-	255284
2001–2400	2201–2400	600 KU	1	Е	-	255282
		600 KU	1	Е	-	255282
		400	1	Е	-	255280
2401–2600	2401–2600	600 KU	1	Е	-	255282
		600 KU	1	Е	-	255282
		600	1	Е	-	255281

[19] Средний запор составной – стандартное исполнение, горизонтальный

				№
400	H	1	E	255280
600	H	1	E	255281
200	H	1	P	255284

Комбинации, зависящие от размера:

				№
без ограничителя поворота	с ограничителем поворота			
–	801–850	200	1 P	255284
801–1200	851–1200	400	1 E	255280
1201–1400	1201–1400	600	1 E	255281

[23] Ответная планка → со стр. 216

[24] Противовзломная ответная планка → со стр. 217

[26] Средний прижим скрытый, рамная часть → CTL_105



[27] Средний прижим скрытый, створочная часть → CTL_105

[28] Поворотно-откидная ответная планка → со стр. 211

[31] Балконная защёлка, створочная часть (опционально при ВСФ ≥ 1601 мм)

	№
Защёлка, створочная часть	788363





[32] Балконная защёлка (опционально при ВСФ ≥ 1601 мм)

		№
Защёлка штапелового запора	С креплением шурупами	788378

[33] Блокировщик откидывания, створочная часть

	№
Створочная часть блокировщика откидывания	795927



[36] Ножницы на створке – базовое противовзломное исполнение

					№
330 – 600	250	490	–	–	385393
601 – 800	350	690	–	–	385394
801 – 1000	500	890	1	E	385415
1001 – 1200	500	1090	1	E	385416

[38] Ножницы на раме → со стр. 201

ИНФО
 При ВСФ < 600 мм установите глубину откидывания на 80 мм.

[42] Угловая вставка

		№
Не подходит для фрамуги / окна с откидным открыванием створки	224 / 15	477255

[43] Поворотная петля → со стр. 208

[44] Нижняя петля на створке

	№
Нижняя петля на створке - петлевая группа Designo (ось 13)	634705

[45] Нижняя петля на раме → со стр. 210

[48] Дополнительные ножницы (ШСФ ≥ 1201 мм)

		№
Рамная и створочная части	200	255237

[49] Подкладка под корпус → со стр. 222

[50] Разгрузатель петель, деталь на створке (ШСФ ≥ 801 мм, ВСФ ≥ 1001 мм)

	№
макс. 150 кг	567972

[51] Разгрузатель петель, деталь на раме (ШСФ ≥ 801 мм, ВСФ ≥ 1001 мм)

	№
макс. 150 кг	565254

[54] Ручка → CTL_1

[61] Ограничитель поворота 198, створочная часть

	№
Петлевая группа Designo	485591

ИНФО
 Ограничитель поворота можно использовать при ШСФ от 525 мм, обязательно использовать при ШСФ > 1000 мм и при использовании разгрузателя.



[62] Ограничитель поворота, рамная часть →
со стр. 227

[81] Подпятник

			Nº
Подпятник	Рама	Вставной	609211

Опционально

[46] Декоративный элемент нижней петли на раме

			Nº
Декоративный элемент нижней петли на раме - петлевая группа Designo	Зажимной	Л	799664
	П		799789



ИНФО

Фальцлюфт внизу по горизонтали 11–14 мм.

Обзор фурнитуры

Поворотно-откидной запор KSR – постоянное расположение ручки

Фурнитура для ступельных окон

4.1.4.5 Plus – RC 1 N

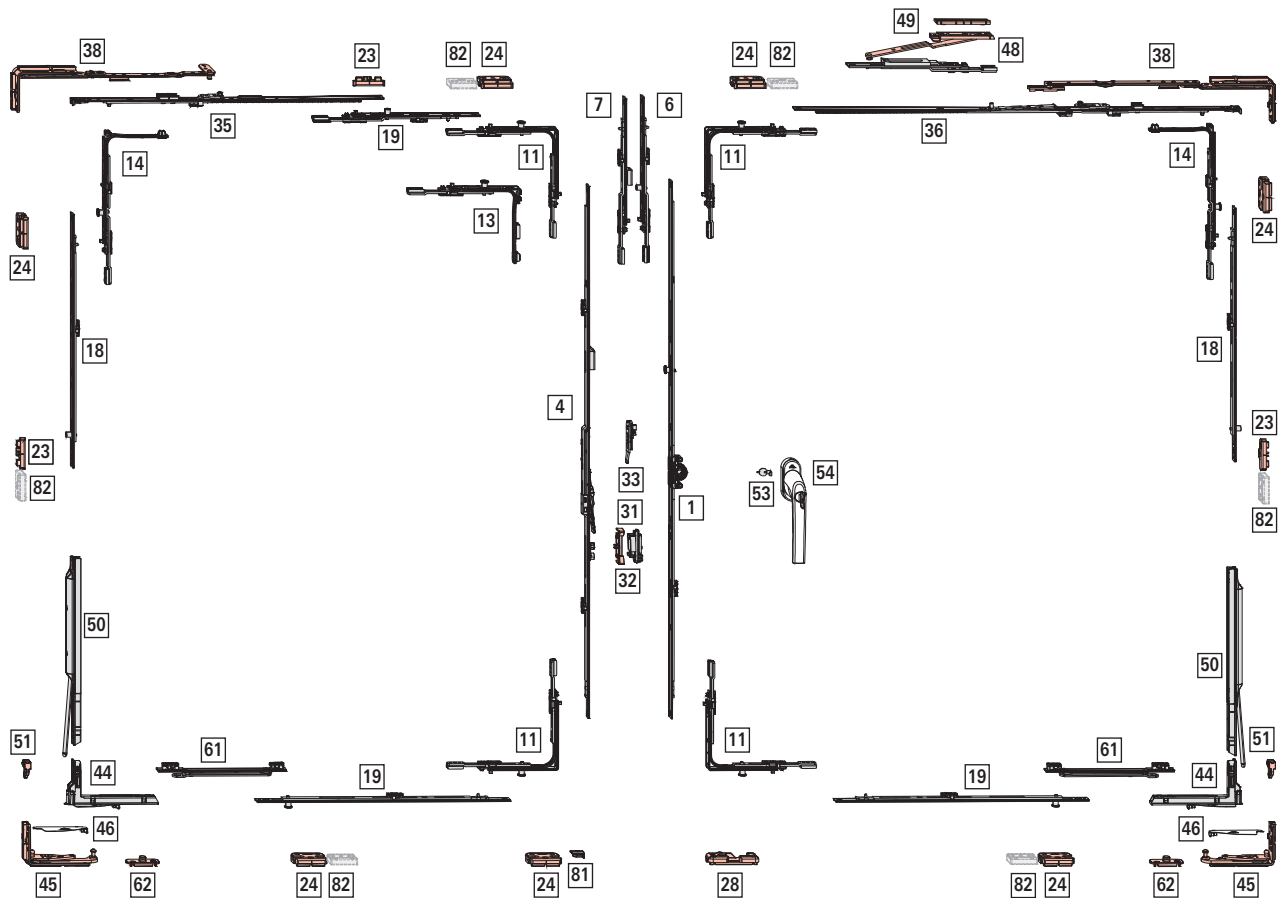



Область применения

без разгрузителя петель

ШСФ: 450–1400 мм

ВСФ: 430–2600 мм

ВС: макс. 100 кг

с разгрузителем петель

ШСФ: 800–1400 мм

ВСФ: 1000–2600 мм

ВС: макс. 150 кг

[1] Поворотно-откидной запор KSR – постоянное расположение ручки, дорнмасс 15 мм

↓								№
280 – 570	120	460	Д	Н	-	-	-	742199
511 – 710	170	600	Д	Д	-	-	-	795324
601 – 800	263	690	Н	Д	-	-	-	619591
801 – 1000	413	890	Н	Д	1	Е	-	619592
1001 – 1200	513	1090	Н	Д	1	Е	-	619593
1201 – 1400	563	1290	Н	Д	1	Е	-	619594
1401 – 1600	563	1490	Н	Д	2	Е	-	619595
1601 – 1800	563	1690	Н	Д	2	Е	-	619596
1601 – 1800	1000	1690	Н	Д	2	Е	-	838345
1801 – 2000	1000	1890	Н	Д	2	Е	-	794637
2001 – 2200	1000	2090	Н	Д	3	Е	-	794638
2201 – 2400	1000	2290	Н	Д	3	Е	-	794639

[4] Штапеловый запор Plus – KSR, дорнмасс 15 мм

↓								№
431 – 710	144	600	Д	Н	-	Д	-	795496
601 – 800	234	690	Д	Н	-	-	-	795507
801 – 1000	496	890	Д	Н	1	-	-	795508
1001 – 1200	496	1090	Д	Н	1	-	-	795509
1201 – 1400	546	1290	Д	Н	1	-	-	795510
1401 – 1600	546	1490	Д	Н	2	-	-	795511
1601 – 1800	546	1690	Д	Д	2	-	-	795512
1801 – 2000	546	1890	Д	Д	2	-	-	795513
2001 – 2200	546	2090	Д	Д	3	-	-	795514
2201 – 2400	546	2290	Д	Д	3	-	-	795515

[6] Удлинитель запора, (ВСФ ≥ 2401 мм)

				№
200	Д	1	Е	450821

[7] Удлинитель запора штапеловый, (ВСФ ≥ 2401 мм)

			№
200	Д	1	450822

[11] Угловой переключатель стандартный

		№
1	Р	260277

[13] Специальный угловой переключатель, короткий

		№
1	Р	260282

Использование при штапеловой створке: ВСФ ≤ 510 мм

[14] Угловой переключатель ножниц

		№
1	Р	260286

[18] Средний запор составной – стандартное исполнение, вертикальный

				№
400	Н	1	Е	255280
600	Н	1	Е	255281
600	Д	1	Е	255282
200	Н	1	Р	255284

Комбинации, зависящие от размера:

↓	↓				№
без разгрузителя петель	с разгрузителем петель				
801–1200	1001–1200	400	1	Е	255280
1201–1400	1201–1400	600	1	Е	255281
	1401–1600	600 KU	1	Е	255282
		200	1	Р	255284
1401–1800	1601–1800	600 KU	1	Е	255282
		400	1	Е	255280
1801–2000	1801–2000	600 KU	1	Е	255282
		600	1	Е	255281
	2001–2200	600 KU	1	Е	255282
		600 KU	1	Е	255282
		200	1	Р	255284
2001–2400	2201–2400	600 KU	1	Е	255282
		600 KU	1	Е	255282
		400	1	Е	255280
2401–2600	2401–2600	600 KU	1	Е	255282
		600 KU	1	Е	255282
		600	1	Е	255281

[19] Средний запор составной – стандартное исполнение, горизонтальный

				№
400	Н	1	Е	255280
600	Н	1	Е	255281
200	Н	1	Р	255284

Комбинации, зависящие от размера:

↔	↔				№
без ограничителя поворота	с ограничителем поворота				
450–650	801–850	200	1	Р	255284
651–850	851–1200	400	1	Е	255280

					Nº
без ограничителя поворота	с ограничителем поворота				
851-1000	1201-1250	600 [11]	1	E	255281
	1251-1400	600 KU	1	E	255282
		200	1	P	255284

Средний запор горизонтальный – сверху (вторая открываемая створка)

				Nº
1201-1400	200 KU	1	E	308267

[23] Ответная планка → со стр. 216

[24] Противовзломная ответная планка → со стр. 217

[28] Поворотно-откидная ответная планка → со стр. 211

[31] Балконная защёлка, створочная часть (опционально при ВСФ ≥ 1601 мм)

	Nº
Защёлка, створочная часть	788363

[32] Балконная защёлка (опционально при ВСФ ≥ 1601 мм)

		Nº
Защёлка ступельного запора	С креплением шурупами	788378

[33] Блокировщик откидывания, створочная часть

	Nº
Створочная часть блокировщика откидывания	795927

[35] Ножницы на поворотной створке – базовое противовзломное исполнение

					Nº
330-600	250	490	-	-	385393
601-800	250	690	-	-	2003336
801-1000	250	690	-	-	2003336
		+ MV 200 KU	1	E	450821
1001-1200	250	690	-	-	2003336
		+ MV 400 KU	1	E	280346
1201-1400	250	690	-	-	2003336
		+ MV 600 KU	1	E	255282

[36] Ножницы на створке – базовое противовзломное исполнение

					Nº
330 – 600	250	490	-	-	385393
601 – 800	350	690	-	-	385394
801 – 1000	500	890	1	E	385415
1001 – 1200	500	1090	1	E	385416

[38] Ножницы на раме → со стр. 201

ИНФО
 При ВСФ < 600 мм установите глубину откидывания на 80 мм.

[44] Нижняя петля на створке

	Nº
Нижняя петля на створке - петлевая группа Designo (ось 13)	634705

[45] Нижняя петля на раме → со стр. 210

[48] Дополнительные ножницы (ШСФ ≥ 1201 мм)

		Nº
Рамная и створочная части	200	255237

[49] Подкладка под корпус → со стр. 222

[50] Разгрузатель петель, деталь на створке (ШСФ ≥ 801 мм, ВСФ ≥ 1001 мм)

	Nº
макс. 150 кг	567972

[51] Разгрузатель петель, деталь на раме (ШСФ ≥ 801 мм, ВСФ ≥ 1001 мм)

	Nº
макс. 150 кг	565254

[53] Защита от высверливания

	Nº
Защита от высверливания	797819

[54] Ручка, с запирающим → CTL_1

[61] Ограничитель поворота 198, створочная часть

	Nº
Петлевая группа Designo	485591

[62] Ограничитель поворота, рамная часть → со стр. 227

[81] Подпятник

			Nº
Подпятник	Рама	Вставной	609211

[11] Укоротить средний запор на 15 мм до ШСФ 854; с ограничителем поворота: укоротить средний запор на 15 мм до ВСФ 1053

**Опционально****[46] Декоративный элемент нижней петли на раме**

№

Декоративный элемент нижней петли на раме - петлевая группа Designo

Зажимной Л

799664

П 799789

**ИНФО**

Фальцлюфт внизу по горизонтали 11–14 мм.

[82] Защита от вывешивания

№

Защита от вывешивания

глубина фальца от 26 мм

811715

4.1.4.6 Plus – RC 2 / RC 2 N

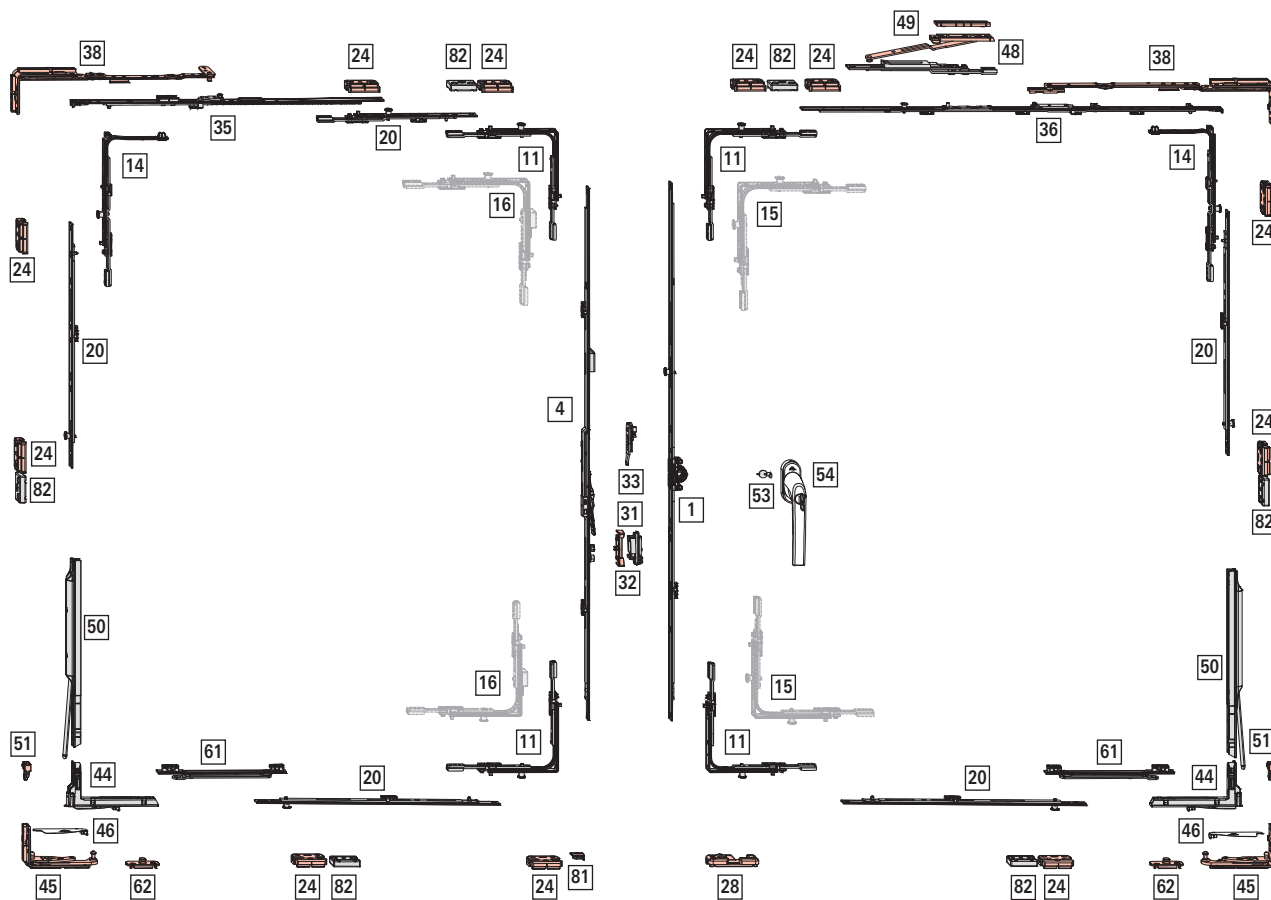



Область применения

без разгрузителя петель

ШСФ: 450–1400 мм

ВСФ: 600–2400 мм

ВС: макс. 100 кг

с разгрузителем петель

ШСФ: 800–1400 мм

ВСФ: 1000–2400 мм

ВС: макс. 150 кг

[1] Поворотно-откидной запор KSR – постоянное расположение ручки, дорнмасс 15 мм

↓								N°
601 – 800	263	690	H	Д	–	–	–	619591
801 – 1000	413	890	H	Д	1	V	–	626542
1001 – 1200	513	1090	H	Д	1	V	–	626543
1201 – 1400	563	1290	H	Д	1	V	–	626544
1401 – 1600	563	1490	H	Д	2	V	–	626575
1601 – 1800	563	1690	H	Д	2	V	–	626576
1601 – 1800	1000	1690	H	Д	2	V	–	838324
1801 – 2000	1000	1890	H	Д	2	V	–	794641
2001 – 2200	1000	2090	H	Д	3	V	–	794642
2201 – 2400	1000	2290	H	Д	3	V	–	794643

[4] Штульповый запор Plus – KSR, дорнмасс 15 мм

↓								N°
431 – 710	144	600	Д	H	–	Д	–	795496
601 – 800	234	690	Д	H	–	–	–	795507
801 – 1000	496	890	Д	H	1	–	–	795508
1001 – 1200	496	1090	Д	H	1	–	–	795509
1201 – 1400	546	1290	Д	H	1	–	–	795510
1401 – 1600	546	1490	Д	H	2	–	–	795511
1601 – 1800	546	1690	Д	Д	2	–	–	795512
1801 – 2000	546	1890	Д	Д	2	–	–	795513
2001 – 2200	546	2090	Д	Д	3	–	–	795514
2201 – 2400	546	2290	Д	Д	3	–	–	795515

[11] Угловой переключатель стандартный

		N°
1	V	260272

[14] Угловой переключатель ножниц

		N°
1	V	260284

[18] Средний запор составной – противозломное исполнение, вертикальный

				N°
200	H	1	V	296853
400	H	1	V	296854
600	H	1	V	296855
600	Д	1	V	337711

Комбинации, зависящие от размера:

↓	↓				N°
без разгрузителя петель	с разгрузителем петель				
490–650	–	200	1	V	296853
651–850	1000–1150	400	1	V	296854
851–1050	1151–1350	600 [12]	1	V	296855
1051–1250	1351–1550	600 KU	1	V	337711
		200	1	V	296853
1251–1450	1551–1750	600 KU	1	V	337711
		400	1	V	296854
1451–1650	1751–1950	600 KU	1	V	337711
		600 [13]	1	V	296855
1651–1850	1951–2150	600 KU	1	V	337711
		600 KU	1	V	337711
		200	1	V	296853
1851–2050	2151–2350	600 KU	1	V	337711
		600 KU	1	V	337711
		400	1	V	296854
2051–2250	2351–2400	600 KU	1	V	337711
		600 KU	1	V	337711
		600 [14]	1	V	296855
2251–2400	–	600 KU	1	V	337711
		600 KU	1	V	337711
		600 KU	1	V	337711
		200	1	V	296853

[19] Средний запор составной – противозломное исполнение, горизонтальный

				N°
200	H	1	V	296853
400	H	1	V	296854
600	H	1	V	296855
600	Д	1	V	337711

Комбинации, зависящие от размера:

↔	↔				N°
без ограничителя поворота	с ограничителем поворота				
450–650	801–850	200	1	V	296853
651–850	851–1050	400	1	V	296854
851–1000	1051–1250	600 [15]	1	V	296855
–	1251–1400	600 KU	1	V	337711
		200	1	V	296853

Средний запор горизонтальный – сверху (вторая открываемая створка)

↔				N°
1201–1400	200 KU	1	E	308267

[12] Укоротить средний запор на 15 мм до ВСФ 861; с разгрузителем петель: укоротить средний запор на 15 мм при ВСФ 1151

[13] Укоротить средний запор на 15 мм до ВСФ 1461; с разгрузителем петель: укоротить средний запор на 15 мм при ВСФ 1751

[14] Укоротить средний запор на 15 мм до ВСФ 2061; с разгрузителем петель: укоротить средний запор на 15 мм при ВСФ 2351

[15] Укоротить средний запор на 15 мм до ШСФ 854; с ограничителем поворота: укоротить средний запор на 15 мм до ВСФ 1053

[24] Противовзломная ответная планка → со стр. 217					
[28] Поворотно-откидная ответная планка → со стр. 211					
[31] Балконная защёлка, створочная часть (опционально при ВСФ ≥ 1601 мм)					
			№		
Защёлка, створочная часть			788363		
[32] Балконная защёлка (опционально при ВСФ ≥ 1601 мм)					
			№		
Защёлка ступельного запора	С креплением шурупами		788378		
[33] Блокировщик откидывания, створочная часть					
			№		
Створочная часть блокировщика откидывания			795927		
[35] Ножницы на поворотной створке – противовзломное исполнение					
					№
330-600	250	490	-	-	385393
601-800	250	690	-	-	2003336
801-1000	250	690	-	-	2003336
		+ MV 200 KU	1	V	337708
1001-1200	250	690	-	-	2003336
		+ MV 400 KU	1	V	337710
1201-1400	250	690	-	-	2003336
		+ MV 600 KU	1	V	337711
[36] Ножницы на створке – противовзломное исполнение					
					№
330 - 600	490	250	-	-	385393
601 - 800	690	350	-	-	385394
801 - 1000	890	500	1	V	450373
1001 - 1200	1090	500	1	V	450374
[38] Ножницы на раме → со стр. 201					
[44] Нижняя петля на створке					
			№		
Нижняя петля на створке - петлевая группа Designo (ось 13)			634705		
[45] Нижняя петля на раме → со стр. 210					
[48] Дополнительные ножницы (ШСФ ≥ 1201 мм)					
			№		
Рамная и створочная части		200	255237		

[49] Подкладка под корпус → со стр. 222			
			№
макс. 150 кг			567972
[50] Разгрузатель петель, деталь на створке (ШСФ ≥ 801 мм, ВСФ ≥ 1001 мм)			
			№
макс. 150 кг			565254
[51] Разгрузатель петель, деталь на раме (ШСФ ≥ 801 мм, ВСФ ≥ 1001 мм)			
			№
макс. 150 кг			565254
[53] Защита от высверливания			
			№
Защита от высверливания			797819
[54] Ручка, с запирающим → CTL_1			
[61] Ограничитель поворота 198, створочная часть			
			№
Петлевая группа Designo			485591
[62] Ограничитель поворота, рамная часть → со стр. 227			
[81] Подпятник			
			№
Подпятник	Рама	Вставной	609211
[82] Защита от вывешивания			
			№
Защита от вывешивания	глубина фальца от 26 мм		811715

Опционально

[15] Угловой переключатель стандартный (RC3)				
			№	
2	V		260274	
[16] Угловой переключатель со стопором от сдвига				
			№	
Вторая открываемая створка / со стопором от сдвига	Сверху	1	V	839223
Вторая открываемая створка / со стопором от сдвига	Снизу	1	V	839224



При использовании углового переключателя со стопором от сдвига требуется стандартный угловой переключатель (RC3) на активной створке.

[46] Декоративный элемент нижней петли на раме

Декоративный элемент нижней петли на раме - петлевая группа Designo	Зажимной	Л	799664
---	----------	---	--------

	П	799789
--	---	--------

**ИНФО**

Фальцлюфт внизу по горизонтали 11–14 мм.

4.2 Поворотно-откидной запор – постоянное расположение ручки

4.2.1 Поворотно-откидная фурнитура

4.2.1.1 Базовое противовзломное исполнение

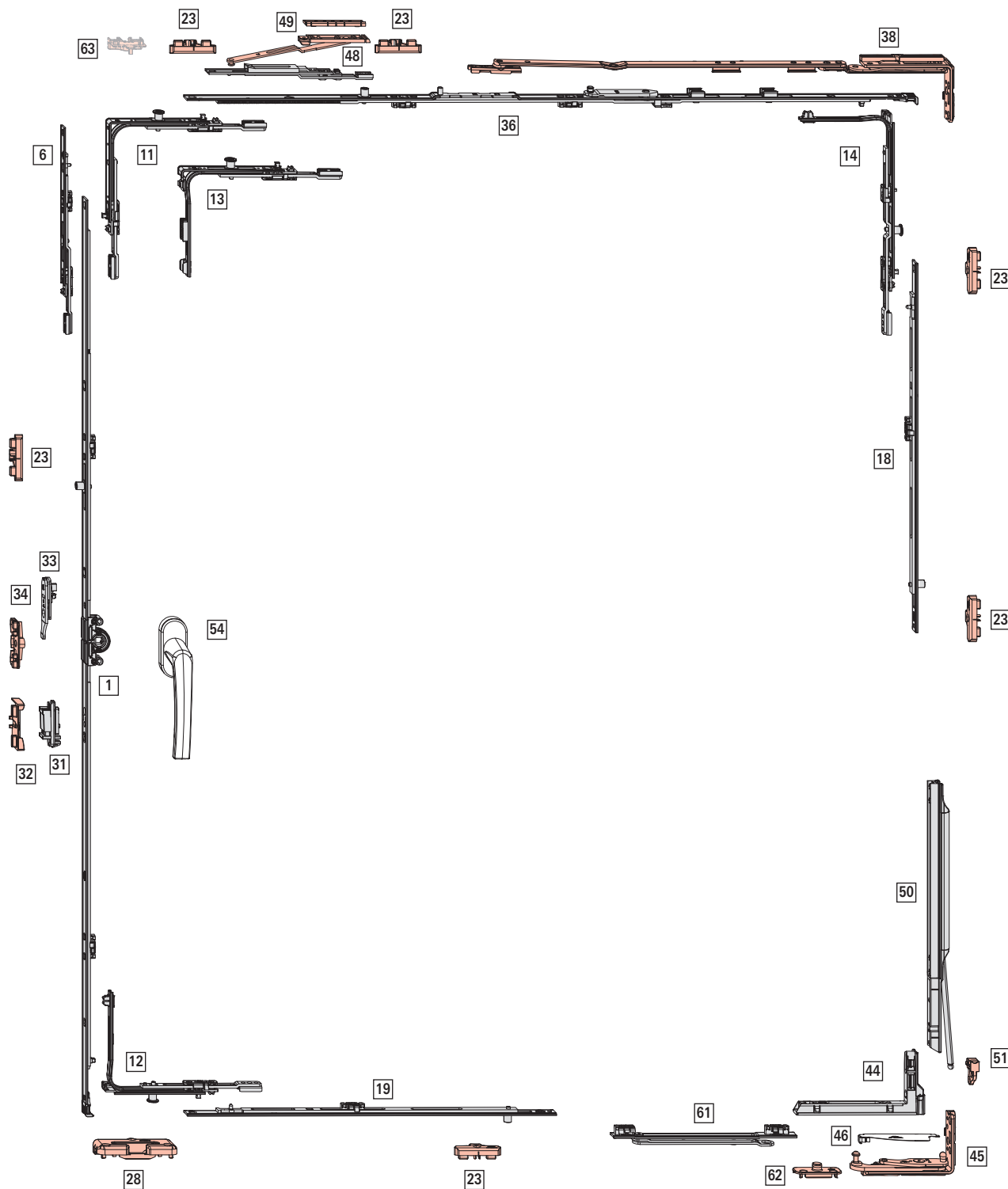



Область применения

без разгрузителя петель

ШСФ: 330–1400 мм

ВСФ: 280–2600 мм

ВС: макс. 100 кг

с разгрузителем петель

ШСФ: 800–1400 мм

ВСФ: 1000–2600 мм

ВС: макс. 150 кг



ИНФО

ШСФ 330–430 мм при ВСФ от 361 мм

ВСФ 280–370 мм при ШСФ от 431 мм

ШСФ ≤ 430 мм

ВСФ ≤ 370 мм

[14] Угловой переключатель ножниц

#		№
1	P	260286



ИНФО

При ВСФ 280–330 мм необходимо укоротить тягу (для этого полностью её выдвинуть).

[1] Поворотно-откидной запор – постоянное расположение ручки, дорнмасс 15 мм

↓					#	№
280 – 570	120	460	Д	Н	-	742199
511 – 710	170	600	Н	Д	-	795327
601 – 800	263	690	Н	Д	1	259833
801 – 1000	413	890	Н	Д	1	259836
1001 – 1200	513	1090	Н	Д	1	259838
1201 – 1400	563	1290	Н	Д	1	259840
1401 – 1600	563	1490	Н	Д	2	259843
1601 – 1800	563	1690	Н	Д	2	259846
1601 – 1800	1000	1690	Н	Д	2	794035
1801 – 2000	1000	1890	Н	Д	2	794036
2001 – 2200	1000	2090	Н	Д	3	795320
2201 – 2400	1000	2290	Н	Д	3	794040



ИНФО

При ВСФ 280–290 мм необходимо удалить направляющую шурупа (например, с помощью клещей).

[6] Удлинитель запора, (ВСФ ≥ 2401 мм)

		#	№
200	Д	-	308267

[11] Угловой переключатель стандартный

#		№
1	E	260275
1	P	260277

[12] Угловой переключатель, поворотнo-откидной

#		№
1	P	260290

[13] Специальный угловой переключатель, короткий

#		№
1	E	260280
1	P	260282

Использование при:

[18] Средний запор составной – стандартное исполнение, вертикальный

		#	№
400	Н	1	255280
600	Н	1	255281
600	Д	1	255282
200	Н	1	255284

Комбинации, зависящие от размера:

↓	↓		#	№
без разгрузителя петель	с разгрузителем петель			
801–1200	1001–1200	400	1	255280
1201–1400	1201–1400	600	1	255281
	1401–1600	600 KU	1	255282
		200	1	255284
1401–1800	1601–1800	600 KU	1	255282
		400	1	255280
1801–2000	1801–2000	600 KU	1	255282
		600	1	255281
	2001–2200	600 KU	1	255282
		600 KU	1	255282
		200	1	255284
2001–2400	2201–2400	600 KU	1	255282
		600 KU	1	255282
		400	1	255280
2401–2600	2401–2600	600 KU	1	255282
		600 KU	1	255282
		600	1	255281

[19] Средний запор составной – стандартное исполнение, горизонтальный

		#	№
400	Н	1	255280
600	Н	1	255281
200	Н	1	255284

Комбинации, зависящие от размера:

↔	↔		#	№
без ограничителя поворота	с ограничителем поворота			
-	801–850	200	1	255284
801–1200	851–1200	400	1	255280

Обзор фурнитуры

Поворотно-откидной запор – постоянное расположение ручки

Поворотно-откидная фурнитура

↔	↔	☐	⊕	⊖	№
без ограничителя поворота	с ограничителем поворота				
1201-1400	1201-1400	600	1	E	255281

[23] Ответная планка → со стр. 216

[28] Поворотно-откидная ответная планка → со стр. 211

[31] Балконная защёлка, створочная часть (опционально при ВСФ ≥ 1601 мм)

Защёлка, створочная часть	№	788363
---------------------------	---	--------

[32] Балконная защёлка, рамная часть (опционально при ВСФ ≥ 1601 мм) → со стр. 224

[33] Блокировщик откидывания, створочная часть

Створочная часть блокировщика откидывания	№	795927
---	---	--------

[34] Блокиратор откидывания, рамная часть → со стр. 225

[36] Ножницы на створке – базовое противозломное исполнение

↔	☐	☐	⊕	⊖	№
330 – 600	250	490	-	-	385393
601 – 800	350	690	-	-	385394
801 – 1000	500	890	1	E	385415
1001 – 1200	500	1090	1	E	385416

[38] Ножницы на раме → со стр. 201

ИНФО
При ВСФ < 600 мм установите глубину откидывания на 80 мм.

[44] Нижняя петля на створке

Нижняя петля на створке - петлевая группа Designo (ось 13)	№	634705
--	---	--------

[45] Нижняя петля на раме → со стр. 210

[48] Дополнительные ножницы (ШСФ ≥ 1201 мм)

Рамная и створочная части	№	255237
---------------------------	---	--------

[49] Подкладка под корпус → со стр. 222

[50] Разгрузатель петель, деталь на створке (ШСФ ≥ 801 мм, ВСФ ≥ 1001 мм)

макс. 150 кг	№	567972
--------------	---	--------

[51] Разгрузатель петель, деталь на раме (ШСФ ≥ 801 мм, ВСФ ≥ 1001 мм)

макс. 150 кг	№	565254
--------------	---	--------

[54] Ручка → CTL_1

[61] Ограничитель поворота 198, створочная часть

Петлевая группа Designo	№	485591
-------------------------	---	--------

ИНФО
Ограничитель поворота можно использовать при ШСФ от 525 мм, обязательно использовать при ШСФ > 1000 мм и при использовании разгрузателя.

[62] Ограничитель поворота, рамная часть → со стр. 227

Опционально

[46] Декоративный элемент нижней петли на раме

Декоративный элемент нижней петли на раме - петлевая группа Designo	Зажимной Л	№	799664
	П		799789

ИНФО
Фальцлюфт внизу по горизонтали 11-14 мм.

[63] С микропроветривателем → со стр. 228

ИНФО
Использование только в комбинации с цапфой Р или V.

Стопорные ножницы → CTL_105

Микролифт → CTL_105

Обзор фурнитуры

Поворотно-откидной запор – постоянное расположение ручки

Поворотно-откидная фурнитура



Обзор фурнитуры

Поворотно-откидной запор – постоянное расположение ручки

Поворотно-откидная фурнитура

4.2.1.2 RC 1 N

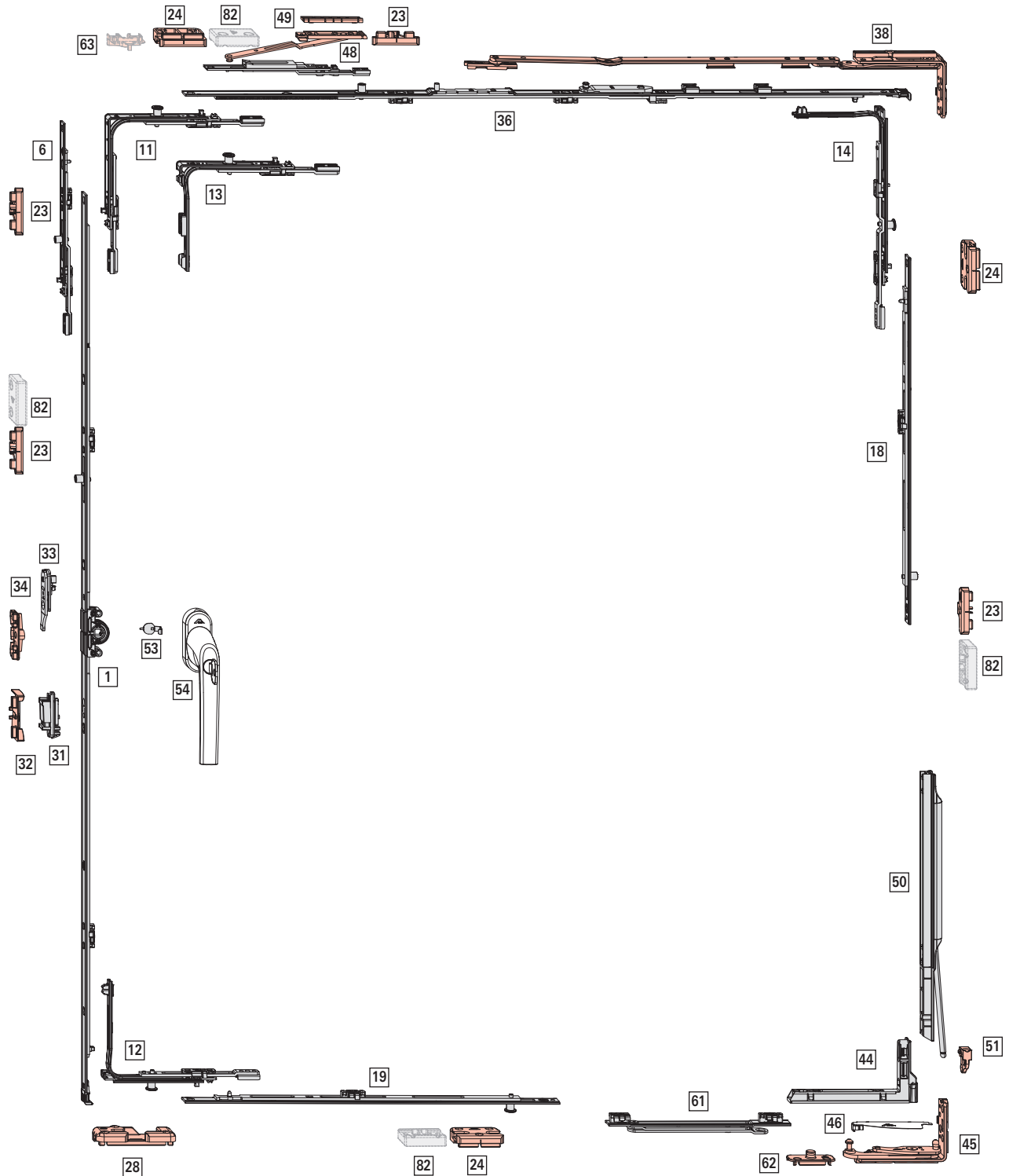



Область применения

без разгрузителя петель

ШСФ: 450–1400 мм

ВСФ: 280–2600 мм

ВС: макс. 100 кг

с разгрузителем петель

ШСФ: 800–1400 мм

ВСФ: 1000–2600 мм

ВС: макс. 150 кг

[1] Поворотно-откидной запор – постоянное расположение ручки, дорнмасс 15 мм

↓							№
280 – 570	120	460	Д	Н	–	–	742199
511 – 710	170	600	Н	Д	–	–	795327
601 – 800	263	690	Н	Д	1	Е	259833
801 – 1000	413	890	Н	Д	1	Е	259836
1001 – 1200	513	1090	Н	Д	1	Е	259838
1201 – 1400	563	1290	Н	Д	1	Е	259840
1401 – 1600	563	1490	Н	Д	2	Е	259843
1601 – 1800	563	1690	Н	Д	2	Е	259846
1601 – 1800	1000	1690	Н	Д	2	Е	794035
1801 – 2000	1000	1890	Н	Д	2	Е	794036
2001 – 2200	1000	2090	Н	Д	3	Е	795320
2201 – 2400	1000	2290	Н	Д	3	Е	794040

ИНФО

При ВСФ 280–290 мм необходимо удалить направляющую шурупа (например, с помощью клещей).

[6] Удлиннитель запора, (ВСФ ≥ 2401 мм)

				№
200	Д	1	Е	450821

[11] Угловой переключатель стандартный

		№
1	Р	260277

[12] Угловой переключатель, поворотнo-откидной

		№
1	Р	260290

[13] Специальный угловой переключатель, короткий

		№
1	Р	260282

Использование при ВСФ ≤ 370 мм.

[14] Угловой переключатель ножниц

		№
1	Р	260286

ИНФО

При ВСФ 280–330 мм необходимо укоротить тягу (для этого полностью её выдвинуть).

[18] Средний запор составной – стандартное исполнение, вертикальный

					№
400	Н	1	Е		255280
600	Н	1	Е		255281
600	Д	1	Е		255282
200	Н	1	Р		255284

Комбинации, зависящие от размера:

↓						№
без разгрузителя петель	с разгрузителем петель					
801–1200	1001–1200	400	1	Е		255280
1201–1400	1201–1400	600	1	Е		255281
	1401–1600	600 KU	1	Е		255282
		200	1	Р		255284
1401–1800	1601–1800	600 KU	1	Е		255282
		400	1	Е		255280
1801–2000	1801–2000	600 KU	1	Е		255282
		600	1	Е		255281
	2001–2200	600 KU	1	Е		255282
		600 KU	1	Е		255282
		200	1	Р		255284
2001–2400	2201–2400	600 KU	1	Е		255282
		600 KU	1	Е		255282
		400	1	Е		255280
2401–2600	2401–2600	600 KU	1	Е		255282
		600 KU	1	Е		255282
		600	1	Е		255281

[19] Средний запор составной – стандартное исполнение, горизонтальный

				№
400	Н	1	Е	255280
600	Н	1	Е	255281
600	Д	1	Е	255282
200	Н	1	Р	255284

Комбинации, зависящие от размера:

					№
без ограничителя поворота	с ограничителем поворота				
450–650	801–850	200	1	Р	255284
651–850	851–1050	400	1	Е	255280
851–1000	1051–1250	600 [16]	1	Е	255281
	1251–1400	600 KU	1	Е	255282
		200	1	Р	255284

[16] Укоротить средний запор на 15 мм до ШСФ 854; с ограничителем поворота: укоротить средний запор на 15 мм до ВСФ 1053

[23] Ответная планка → со стр. 216

[24] Противовзломная ответная планка → со стр. 217

[28] Поворотно-откидная ответная планка → со стр. 211

[31] Балконная защёлка, створочная часть (опционально при ВСФ ≥ 1601 мм)

	№
Защёлка, створочная часть	788363





[32] Балконная защёлка, рамная часть (опционально при ВСФ ≥ 1601 мм) → со стр. 224

[33] Блокировщик откидывания, створочная часть

	№
Створочная часть блокировщика откидывания	795927

[34] Блокиратор откидывания, рамная часть → со стр. 225

[36] Ножницы на створке – базовое противозломное исполнение

↔					№
330 – 600	250	490	-	-	385393
601 – 800	350	690	-	-	385394
801 – 1000	500	890	1	E	385415
1001 – 1200	500	1090	1	E	385416

[38] Ножницы на раме → со стр. 201



ИНФО
При ВСФ < 600 мм установите глубину откидывания на 80 мм.

[44] Нижняя петля на створке

	№
Нижняя петля на створке - петлевая группа Designo (ось 13)	634705

[45] Нижняя петля на раме → со стр. 210

[48] Дополнительные ножницы (ШСФ ≥ 1201 мм)

		№
Рамная и створочная части	200	255237

[49] Подкладка под корпус → со стр. 222

[50] Разгрузатель петель, деталь на створке (ШСФ ≥ 801 мм, ВСФ ≥ 1001 мм)

	№
макс. 150 кг	567972

[51] Разгрузатель петель, деталь на раме(ШСФ ≥ 801 мм, ВСФ ≥ 1001 мм)

	№
макс. 150 кг	565254

[53] Защита от высверливания

	№
Защита от высверливания	797819

[54] Ручка, с запирающим → CTL_1

[61] Ограничитель поворота 198, створочная часть



	№
Петлевая группа Designo	485591

ИНФО
Ограничитель поворота можно использовать при ШСФ от 650 мм, обязательно использовать при ШСФ > 1000 мм и при использовании разгрузателя.

[62] Ограничитель поворота, рамная часть → со стр. 227

Опционально

[46] Декоративный элемент нижней петли на раме

			№
Декоративный элемент нижней петли на раме - петлевая группа Designo	Зажимной	Л	799664
		П	799789

ИНФО
Фальцлюфт внизу по горизонтали 11–14 мм.

[63] С микропроветривателем → со стр. 228

ИНФО
Использование только в комбинации с цапфой Р или V.

[82] Защита от вывешивания

		№
Защита от вывешивания	глубина фальца от 26 мм	811715

Микролифт → CTL_105

Обзор фурнитуры

Поворотно-откидной запор – постоянное расположение ручки

Поворотно-откидная фурнитура



4.2.1.3 RC 2 / RC 2 N

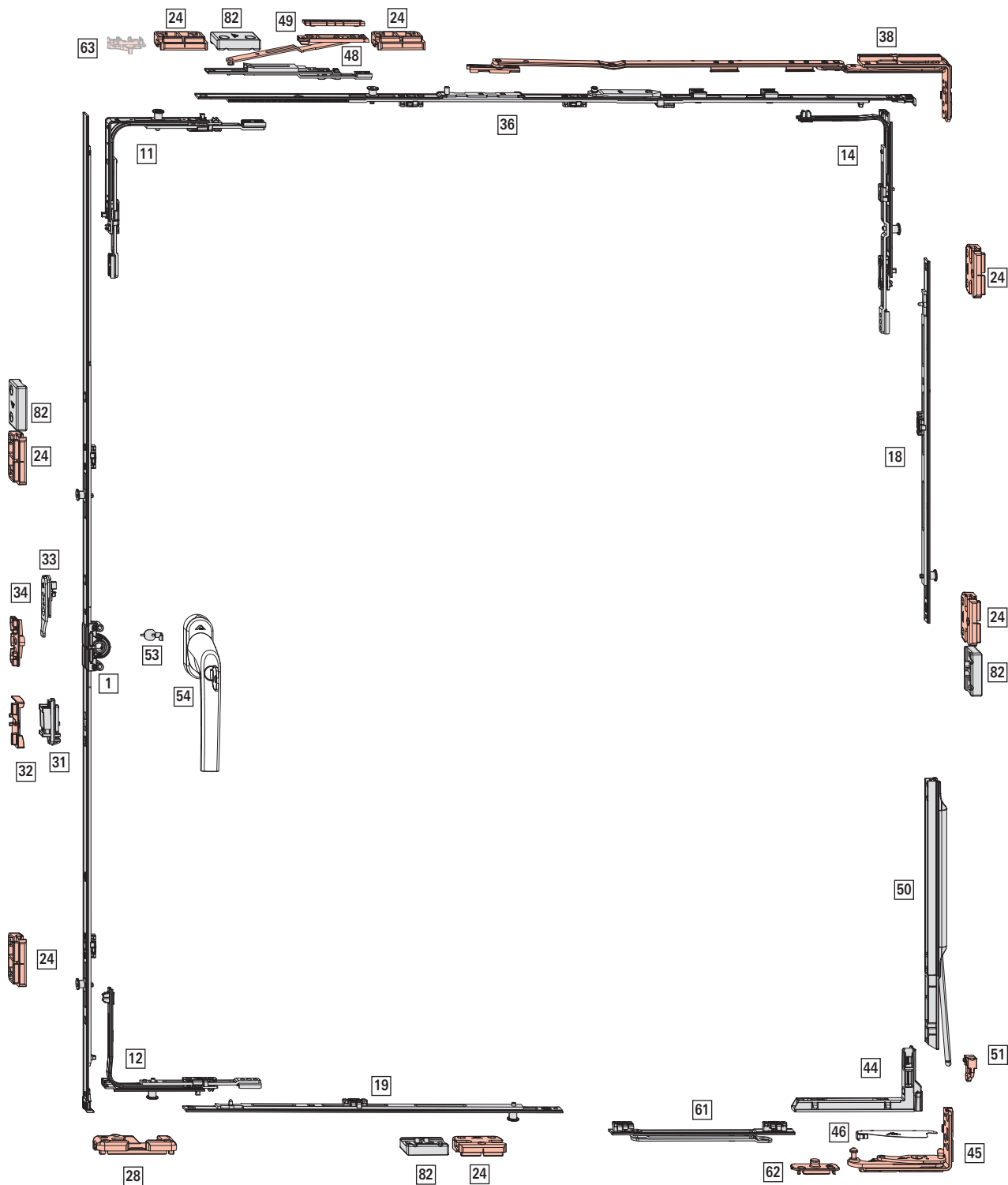



Область применения

без разгрузителя петель

ШСФ: 450–1400 мм

ВСФ: 510–2400 мм

ВС: макс. 100 кг

с разгрузителем петель

ШСФ: 800–1400 мм

ВСФ: 1000–2400 мм

ВС: макс. 150 кг

[1] Поворотно-откидной запор – постоянное расположение ручки, дорнмасс 15 мм

↓	↔	▬	⊕ [#]	⊖ [#]	N ^o
511 – 710	170	600	–	–	795327
600 – 800	263	690	1	V	259832
801 – 1000	413	890	2	V	259835
1001 – 1200	513	1090	2	V	259837
1201 – 1400	563	1290	2	V	259839
1401 – 1600	563	1490	3	V	259841
1601 – 1800	563	1690	3	V	259844
1601 – 1800	1000	1690	3	V	794041
1801 – 2000	1000	1890	3	V	794042
2001 – 2200	1000	2090	4	V	794043
2201 – 2400	1000	2290	4	V	794044

[11] Угловой переключатель стандартный

⊕ [#]	⊖ [#]	N ^o
1	V	260272

[12] Угловой переключатель, поворотно-откидной

⊕ [#]	⊖ [#]	N ^o
1	V	260288

[14] Угловой переключатель ножниц

⊕ [#]	⊖ [#]	N ^o
1	V	260284

[18] Средний запор составной – противвзломное исполнение, вертикальный

▬	▬	⊕ [#]	⊖ [#]	N ^o
200	H	1	V	296853
400	H	1	V	296854
600	H	1	V	296855
600	Д	1	V	337711

Комбинации, зависящие от размера:

↓	↓	▬	⊕ [#]	⊖ [#]	N ^o
без разгрузителя петель	с разгрузителем петель				
490–650	–	200	1	V	296853
651–850	1000–1150	400	1	V	296854
851–1050	1151–1350	600 [17]	1	V	296855
1051–1250	1351–1550	600 KU	1	V	337711
		200	1	V	296853

[17] Укоротить средний запор на 15 мм до ВСФ 861; с разгрузителем петель: укоротить средний запор на 15 мм при ВСФ 1151

[18] Укоротить средний запор на 15 мм до ВСФ 1461; с разгрузителем петель: укоротить средний запор на 15 мм при ВСФ 1751

[19] Укоротить средний запор на 15 мм до ВСФ 2061; с разгрузителем петель: укоротить средний запор на 15 мм при ВСФ 2351

[20] Укоротить средний запор на 15 мм до ШСФ 854; с ограничителем поворота: укоротить средний запор на 15 мм до ВСФ 1053

↓	↓	▬	⊕ [#]	⊖ [#]	N ^o
без разгрузителя петель	с разгрузителем петель				
1251–1450	1551–1750	600 KU	1	V	337711
		400	1	V	296854
1451–1650	1751–1950	600 KU	1	V	337711
		600 [18]	1	V	296855
1651–1850	1951–2150	600 KU	1	V	337711
		600 KU	1	V	337711
		200	1	V	296853
1851–2050	2151–2350	600 KU	1	V	337711
		600 KU	1	V	337711
		400	1	V	296854
2051–2250	2351–2400	600 KU	1	V	337711
		600 KU	1	V	337711
		600 [19]	1	V	296855
2251–2400	–	600 KU	1	V	337711
		600 KU	1	V	337711
		600 KU	1	V	337711
		200	1	V	296853

[19] Средний запор составной – противвзломное исполнение, горизонтальный

▬	▬	⊕ [#]	⊖ [#]	N ^o
200	H	1	V	296853
400	H	1	V	296854
600	H	1	V	296855
600	Д	1	V	337711

Комбинации, зависящие от размера:

↔	↔	▬	⊕ [#]	⊖ [#]	N ^o
без ограничителя поворота	с ограничителем поворота				
450–650	801–850	200	1	V	296853
651–850	851–1050	400	1	V	296854
851–1000	1051–1250	600 [20]	1	V	296855
	1251–1400	600 KU	1	V	337711
		200	1	V	296853

[24] Противовзломная ответная планка → со стр. 217

[28] Поворотно-откидная ответная планка → со стр. 211

[31] Балконная защёлка, створочная часть (опционально при ВСФ ≥ 1601 мм)

⊔	N ^o
Защёлка, створочная часть	788363

[32] Балконная защёлка, рамная часть (опционально при ВСФ ≥ 1601 мм) → со стр. 224

[33] Блокировщик откидывания, створочная часть

№

Створочная часть блокировщика откидывания 795927

[34] Блокиратор откидывания, рамная часть
→ со стр. 225

[36] Ножницы на створке – противовзломное исполнение

						№
330 – 600	490	250	-	-	-	385393
601 – 800	690	350	-	-	-	385394
801 – 1000	890	500	1	V	-	450373
1001 – 1200	1090	500	1	V	-	450374

[38] Ножницы на раме → со стр. 201



ИНФО

При ВСФ < 600 мм установите глубину откидывания на 80 мм.

[44] Нижняя петля на створке

№

Нижняя петля на створке - петлевая группа Designo (ось 13) 634705

[45] Нижняя петля на раме → со стр. 210

[48] Дополнительные ножницы (ШСФ ≥ 1201 мм)

№

Рамная и створочная части 200 255237

[49] Подкладка под корпус → со стр. 222

[50] Разгрузатель петель, деталь на створке
(ШСФ ≥ 801 мм, ВСФ ≥ 1001 мм)

№

макс. 150 кг 567972

[51] Разгрузатель петель, деталь на раме(ШСФ ≥ 801 мм, ВСФ ≥ 1001 мм)

№

макс. 150 кг 565254

[53] Защита от высверливания

№

Защита от высверливания 797819

[54] Ручка, с запирающим → CTL_1

[61] Ограничитель поворота 198, створочная часть

№

Петлевая группа Designo 485591



ИНФО

Ограничитель поворота можно использовать при ШСФ от 650 мм, обязательно использовать при ШСФ > 1000 мм и при использовании разгрузателя.

[62] Ограничитель поворота, рамная часть → со стр. 227

[82] Защита от вывешивания

№

Защита от вывешивания глубина фальца от 26 мм 811715

Опционально

[46] Декоративный элемент нижней петли на раме

№

Декоративный элемент нижней петли на раме - петлевая группа Designo

Зажимной Л 799664

П 799789



ИНФО

Фальцлюфт внизу по горизонтали 11-14 мм.

[63] С микропроветривателем → со стр. 228



ИНФО

Использование только в комбинации с цапфой Р или V.

Обзор фурнитуры

Поворотно-откидной запор – постоянное расположение ручки

Поворотно-откидная фурнитура



4.2.1.4 TiltSafe RC 2 / RC 2 N

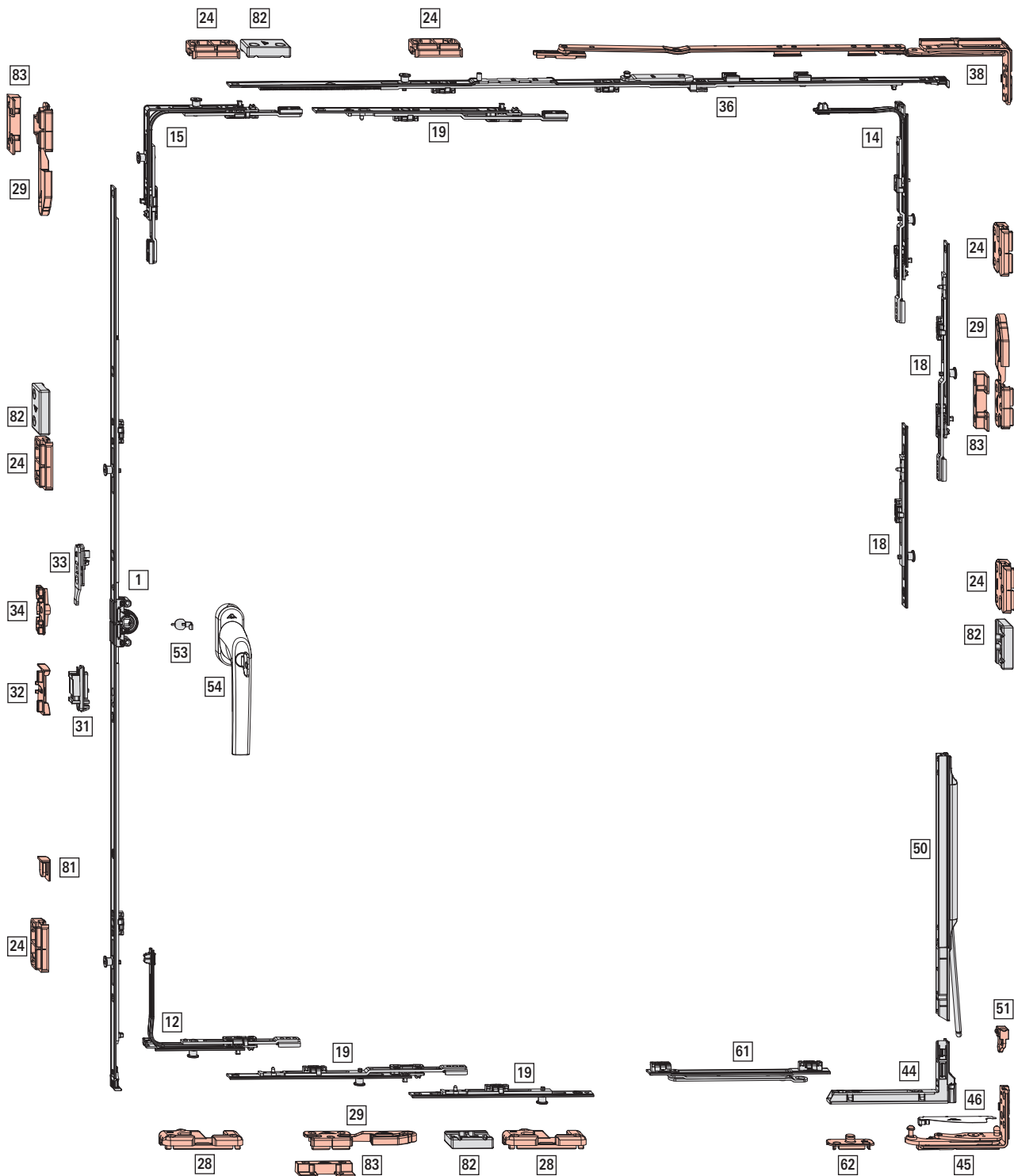



Область применения

без разгрузителя петель

ШСФ: 450–1400 мм

ВСФ: 510–2400 мм

ВС: макс. 100 кг

с разгрузителем петель

ШСФ: 800–1400 мм

ВСФ: 1000–2400 мм

ВС: макс. 150 кг



ИНФО

Только для оси фурнитурного паза 13 и глубины фальца 30 мм.

[1] Поворотно-откидной запор – постоянное расположение ручки, дорнмасс 15 мм

↓	↕	▬	⊕	⊖	№
511 – 710	170	600	-	-	795327
600 – 800	263	690	1	V	259832
801 – 1000	413	890	2	V	259835
1001 – 1200	513	1090	2	V	259837
1201 – 1400	563	1290	2	V	259839
1401 – 1600	563	1490	3	V	259841
1601 – 1800	563	1690	3	V	259844
1601 – 1800	1000	1690	3	V	794041
1801 – 2000	1000	1890	3	V	794042
2001 – 2200	1000	2090	4	V	794043
2201 – 2400	1000	2290	4	V	794044

[12] Угловой переключатель, поворотно-откидной

⊕	⊖	№
1	V	260288

[14] Угловой переключатель ножниц

⊕	⊖	№
1	V	260284

[18] Средний запор составной – противозломное исполнение, вертикальный

▬	▬	⊕	⊖	№
200	H	1	V	296853
200	Д	1	V	337708
400	H	1	V	296854
400	Д	1	V	337710
600	H	1	V	296855
600	Д	1	V	337711

Комбинации, зависящие от размера:

↓	↓	▬	⊕	⊖	№
без разгрузителя петель	с разгрузителем петель				
511–650	1000–1100	200	1	V	296853
651–850	1001–1300	200 KU	1	V	337708
		200	1	V	296853
851–1050	1300–1500	200 KU	1	V	337708
		400	1	V	296854

↓	↓	▬	⊕	⊖	№
без разгрузителя петель	с разгрузителем петель				
1051–1250	1501–1700	200 KU	1	V	337708
		600	1	V	296855
1251–1450	1701–1900	200 KU	1	V	337708
		600 KU	1	V	337711
		200	1	V	296853
1451–1650	1901–2100	200 KU	1	V	337708
		600 KU	1	V	337711
		400	1	V	296854
1651–1850	2101–2300	200 KU	1	V	337708
		600 KU	1	V	337711
		600	1	V	296855
1851–2050	2301–2400	200 KU	1	V	337708
		600 KU	1	V	337711
		600 KU	1	V	337711
		200	1	V	296853
2051–2250	-	200 KU	1	V	337708
		600 KU	1	V	337711
		600 KU	1	V	337711
		400	1	V	296854
2251–2400	-	200 KU	1	V	337708
		600 KU	1	V	337711
		600 KU	1	V	337711
		600	1	V	296855

[19] Средний запор составной – противозломное исполнение, горизонтальный

▬	▬	⊕	⊖	№
200	Д	-	-	308267
200	H	1	V	296853
200	Д	1	V	337708
400	Д	1	V	337710

Комбинации, зависящие от размера:

↔	↔	▬	⊕	⊖	№
без ограничителя поворота	с ограничителем поворота				
450–650	801–850	200	1	V	296853
651–850	851–1050	200 KU	1	V	337708
		200	1	V	296853
851–1000	1051–1250	200 KU	1	V	337708
		200 KU	1	V	337708
		200	1	V	296853
	1251–1400	200 KU	1	V	337708
		400 KU	1	V	337710
		200	1	V	296853

[24] Противовзломная ответная планка → со стр. 217

[28] Поворотно-откидная ответная планка → со стр. 211

[29] Противовзломная ответная планка TiltSafe → со стр. 221

[31] Балконная защёлка, створочная часть (опционально при ВСФ ≥ 1601 мм)

	№
Защёлка, створочная часть	788363





[32] Балконная защёлка, рамная часть (опционально при ВСФ ≥ 1601 мм) → со стр. 224

[33] Блокировщик откидывания, створочная часть

	№
Створочная часть блокировщика откидывания	795927

[34] Блокиратор откидывания, рамная часть → со стр. 225

[36] Ножницы на створке – противовзломное исполнение

					№
330 – 600	490	250	-	-	385393
601 – 800	690	350	-	-	385394
801 – 1000	890	500	1	V	450373
1001 – 1200	1090	500	1	V	450374

ИНФО
ШСФ 1201–1400 мм возможна только с ножницами на створке 450374 и MV 200 KU.

[38] Ножницы на раме → со стр. 201

ИНФО
При ВСФ < 600 мм установите глубину откидывания на 80 мм.

[44] Нижняя петля на створке

	№
Нижняя петля на створке - петлевая группа Designo (ось 13)	634705

[45] Нижняя петля на раме → со стр. 210

[50] Разгрузитель петель, деталь на створке (ШСФ ≥ 801 мм, ВСФ ≥ 1001 мм)

	№
макс. 150 кг	567972

[51] Разгрузитель петель, деталь на раме(ШСФ ≥ 801 мм, ВСФ ≥ 1001 мм)

	№
макс. 150 кг	565254

[53] Защита от высверливания

	№
Защита от высверливания	797819

[54] Ручка, с запирающим → CTL_1



[61] Ограничитель поворота 198, створочная часть

	№
Петлевая группа Designo	485591



ИНФО
Ограничитель поворота можно использовать при ШСФ от 650 мм, обязательно использовать при ШСФ > 1000 мм и при использовании разгрузителя.

[62] Ограничитель поворота, рамная часть → со стр. 227

[81] Подпятник



			№
Подпятник	Рама	Вставной	609211

[82] Защита от вывешивания

		№
Защита от вывешивания	глубина фальца от 26 мм	811715

Опционально

[46] Декоративный элемент нижней петли на раме

			№
Декоративный элемент нижней петли на раме - петлевая группа Designo	Зажимной	Л	799664
		П	799789

ИНФО
Фальцлюфт внизу по горизонтали 11–14 мм.

[83] Противовзломная подкладка TiltSafe → со стр. 221

Обзор фурнитуры

Поворотно-откидной запор – постоянное расположение ручки

Поворотно-откидная фурнитура



4.2.2 Фурнитура TiltFirst

4.2.2.1 Базовое противовзломное исполнение

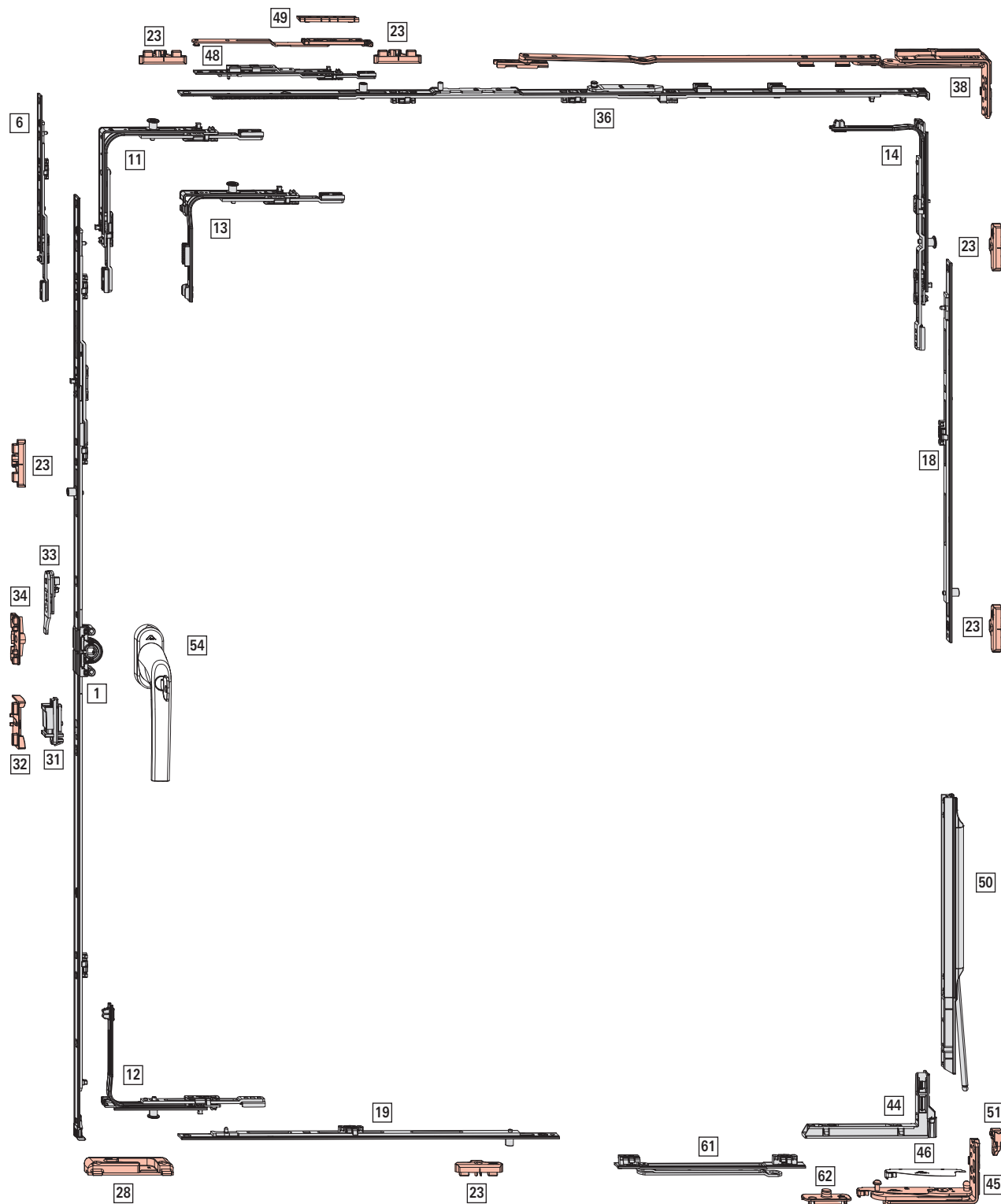



Область применения

без разгрузителя петель

ШСФ: 330–1400 мм

ВСФ: 280–2600 мм

ВС: макс. 100 кг

с разгрузителем петель

ШСФ: 800–1400 мм

ВСФ: 1000–2600 мм

ВС: макс. 150 кг



ИНФО

ШСФ 330–430 мм при ВСФ от 361 мм

ВСФ 280–370 мм при ШСФ от 431 мм

[1] Поворотно-откидной запор – постоянное расположение ручки, дорнмасс 15 мм

↓								Nº
280 – 570	120	460	Д	Н	-	-	-	742199
511 – 710	170	600	Н	Д	-	-	-	795327
601 – 800	263	690	Н	Д	1	Е	-	259833
801 – 1000	413	890	Н	Д	1	Е	-	259836
1001 – 1200	513	1090	Н	Д	1	Е	-	259838
1201 – 1400	563	1290	Н	Д	1	Е	-	259840
1401 – 1600	563	1490	Н	Д	2	Е	-	259843
1601 – 1800	563	1690	Н	Д	2	Е	-	259846
1601 – 1800	1000	1690	Н	Д	2	Е	-	794035
1801 – 2000	1000	1890	Н	Д	2	Е	-	794036
2001 – 2200	1000	2090	Н	Д	3	Е	-	795320
2201 – 2400	1000	2290	Н	Д	3	Е	-	794040



ИНФО

При ВСФ 280–290 мм необходимо удалить направляющую шурупа (например, с помощью клещей).

[6] Удлинитель запора, (ВСФ ≥ 2401 мм)

				Nº
200	Д	-	-	308267

[11] Угловой переключатель стандартный

		Nº
1	Е	260275
1	Р	260277

[12] Угловой переключатель, поворотнo-откидной

		Nº
1	Р	260290

[13] Специальный угловой переключатель, короткий

		Nº
1	Е	260280
1	Р	260282

Использование при:

ШСФ ≤ 430 мм

ВСФ ≤ 370 мм

[14] Угловой переключатель ножниц

		Nº
1	Р	260286



ИНФО

При ВСФ 280–330 мм необходимо укоротить тягу (для этого полностью её выдвинуть).

[18] Средний запор составной – стандартное исполнение, вертикальный

					Nº
400	Н	1	Е	-	255280
600	Н	1	Е	-	255281
600	Д	1	Е	-	255282
200	Н	1	Р	-	255284

Комбинации, зависящие от размера:

↓	↓				Nº
без разгрузителя петель	с разгрузителем петель				
801–1200	1001–1200	400	1	Е	255280
1201–1400	1201–1400	600	1	Е	255281
	1401–1600	600 KU	1	Е	255282
		200	1	Р	255284
1401–1800	1601–1800	600 KU	1	Е	255282
		400	1	Е	255280
1801–2000	1801–2000	600 KU	1	Е	255282
		600	1	Е	255281
	2001–2200	600 KU	1	Е	255282
		600 KU	1	Е	255282
		200	1	Р	255284
2001–2400	2201–2400	600 KU	1	Е	255282
		600 KU	1	Е	255282
		400	1	Е	255280
2401–2600	2401–2600	600 KU	1	Е	255282
		600 KU	1	Е	255282
		600	1	Е	255281

[19] Средний запор составной – стандартное исполнение, горизонтальный

				Nº
400	Н	1	Е	255280
600	Н	1	Е	255281
200	Н	1	Р	255284

Комбинации, зависящие от размера:

					Nº
без ограничителя поворота	с ограничителем поворота				
-	801–850	200	1	Р	255284
801–1200	851–1200	400	1	Е	255280

↔	↔	☰	☰ [#]	☰	№
без ограничителя поворота	с ограничителем поворота				
1201-1400	1201-1400	600	1	E	255281

[23] Ответная планка → со стр. 216

[28] Поворотно-откидная ответная планка TiltFirst → со стр. 211

[31] Балконная защёлка, створочная часть (опционально при ВСФ ≥ 1601 мм)

Защёлка, створочная часть	№	788363
---------------------------	---	--------

[32] Балконная защёлка, рамная часть (опционально при ВСФ ≥ 1601 мм) → со стр. 224

[33] Блокировщик откидывания, створочная часть

Створочная часть блокировщика откидывания	№	795927
---	---	--------

[34] Блокиратор откидывания, рамная часть → со стр. 225

[36] Ножницы на створке – базовое противозломное исполнение

↔	☐	☰	☰ [#]	☰	№
330 – 600	250	490	-	-	385393
601 – 800	350	690	-	-	385394
801 – 1000	500	890	1	E	385415
1001 – 1200	500	1090	1	E	385416

[38] Ножницы на раме TiltFirst → со стр. 201

И **Н** **Ф** **О**
При ВСФ < 600 мм установите глубину откидывания на 80 мм.

[44] Нижняя петля на створке

Нижняя петля на створке - петлевая группа Designo (ось 13)	№	634705
--	---	--------

[45] Нижняя петля на раме → со стр. 210

[48] Дополнительные ножницы TiltFirst (ШСФ ≥ 1201 мм)

Рамная и створочная части	№	292022
---------------------------	---	--------

[49] Подкладка под корпус → со стр. 222

[50] Разгрузатель петель, деталь на створке (ШСФ ≥ 801 мм, ВСФ ≥ 1001 мм)

макс. 150 кг	№	567972
--------------	---	--------

[51] Разгрузатель петель, деталь на раме (ШСФ ≥ 801 мм, ВСФ ≥ 1001 мм)

макс. 150 кг	№	565254
--------------	---	--------

[54] Ручка, с запирающим → CTL_1

И **Н** **Ф** **О**
Для окон с системой защиты детей используйте ручку TiltFirst с запирающим, см. CTL_1.

[61] Ограничитель поворота 198, створочная часть

Петлевая группа Designo	№	485591
-------------------------	---	--------

И **Н** **Ф** **О**
Ограничитель поворота можно использовать при ШСФ от 525 мм, обязательно использовать при ШСФ > 1000 мм и при использовании разгрузателя.

[62] Ограничитель поворота, рамная часть → со стр. 227

Опционально

[46] Декоративный элемент нижней петли на раме

☑	☑	☑	☑	№
Декоративный элемент нижней петли на раме - петлевая группа Designo	Зажимной	Л	П	799664
				799789

И **Н** **Ф** **О**
Фальцдлюфт внизу по горизонтали 11-14 мм.

Стопорные ножницы → CTL_105

Микролифт → CTL_105



4.2.3 Поворотная фурнитура

4.2.3.1 Базовое противовзломное исполнение

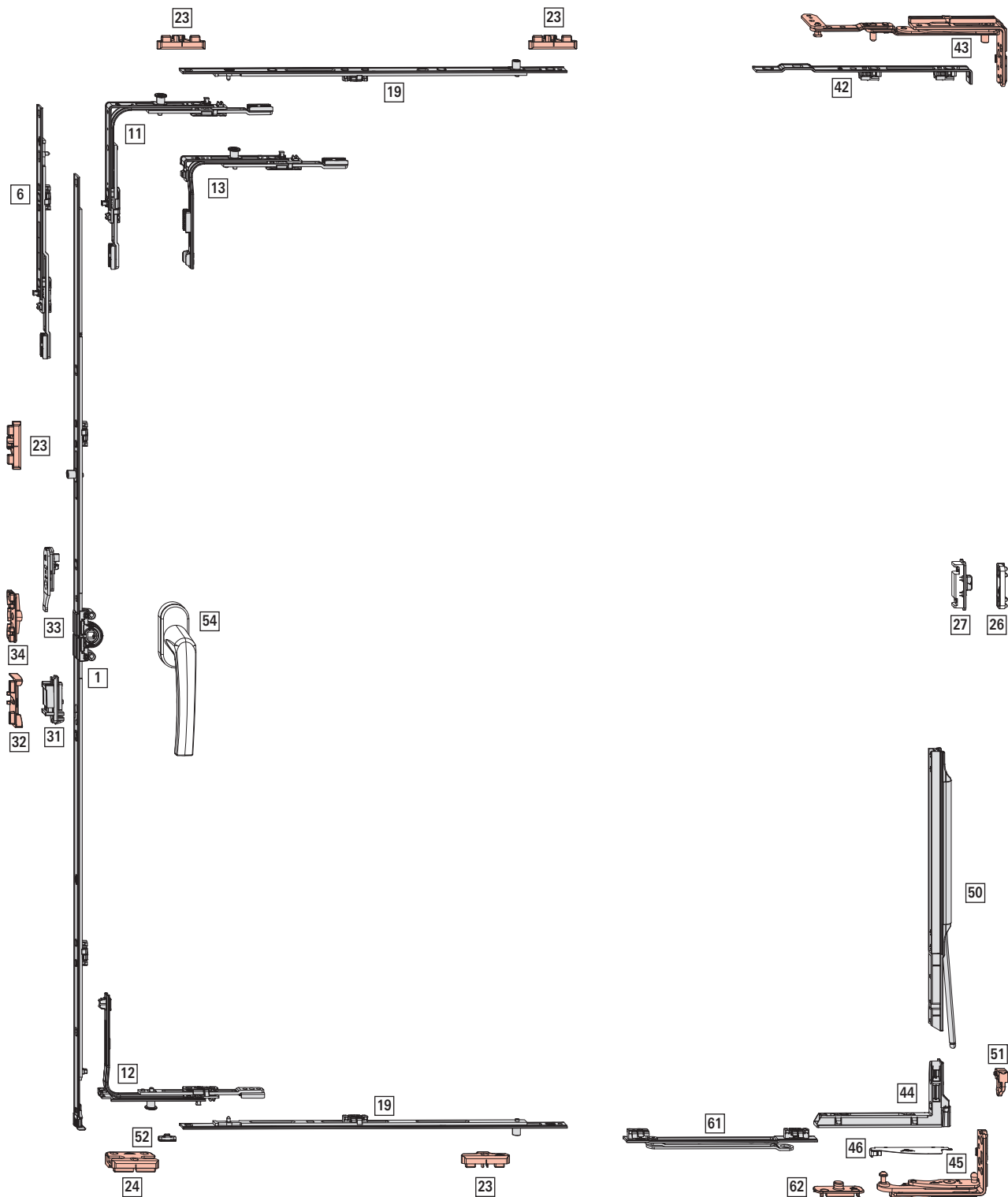



Область применения

без разгрузителя петель

ШСФ: 370–1400 мм

ВСФ: 280–2600 мм

ВС: макс. 100 кг

с разгрузителем петель

ШСФ: 800–1400 мм

ВСФ: 1000–2600 мм

ВС: макс. 150 кг

[1] Поворотно-откидной запор – постоянное расположение ручки, дорнмасс 15 мм

								Nº
280 – 570	120	460	Д	Н	-	-	-	742199
511 – 710	170	600	Н	Д	-	-	-	795327
601 – 800	263	690	Н	Д	1	Е	Е	259833
801 – 1000	413	890	Н	Д	1	Е	Е	259836
1001 – 1200	513	1090	Н	Д	1	Е	Е	259838
1201 – 1400	563	1290	Н	Д	1	Е	Е	259840
1401 – 1600	563	1490	Н	Д	2	Е	Е	259843
1601 – 1800	563	1690	Н	Д	2	Е	Е	259846
1601 – 1800	1000	1690	Н	Д	2	Е	Е	794035
1801 – 2000	1000	1890	Н	Д	2	Е	Е	794036
2001 – 2200	1000	2090	Н	Д	3	Е	Е	795320
2201 – 2400	1000	2290	Н	Д	3	Е	Е	794040

ИНФО

При ВСФ 280–290 мм необходимо удалить направляющую шурупа (например, с помощью клещей).

[6] Удлинитель запора, (ВСФ ≥ 2401 мм)

					Nº
200	Д	-	-	-	308267

[11] Угловой переключатель стандартный

			Nº
1	Е	-	260275
1	Р	-	260277

ИНФО

ШСФ 370–410 мм: укоротите угловой переключатель сверху при поворотной створке.

[12] Угловой переключатель, поворотно-откидной

			Nº
1	Р	-	260290

[13] Специальный угловой переключатель, короткий

			Nº
1	Е	-	260280
1	Р	-	260282

ИНФО

ШСФ 370–410 мм: укоротите угловой переключатель сверху при поворотной створке.

Использование при:

ВСФ ≤ 370 мм

[19] Средний запор составной – стандартное исполнение, горизонтальный

					Nº
400	Н	1	Е	Е	255280
600	Н	1	Е	Е	255281
200	Н	1	Р	Е	255284

Комбинации, зависящие от размера:

						Nº
без ограничителя поворота	с ограничителем поворота					
-	801–850	200	1	Р	Е	255284
801–1200	851–1200	400	1	Е	Е	255280
1201–1400	1201–1400	600	1	Е	Е	255281

[23] Ответная планка → со стр. 216

[24] Противовзломная ответная планка → со стр. 217

[26] Средний прижим скрытый, рамная часть → CTL_105

[27] Средний прижим скрытый, створочная часть → CTL_105

[31] Балконная защёлка, створочная часть (опционально при ВСФ ≥ 1601 мм)

	Nº
Защёлка, створочная часть	788363

[32] Балконная защёлка, рамная часть (опционально при ВСФ ≥ 1601 мм) → со стр. 224

[33] Блокировщик откидывания, створочная часть

	Nº
Створочная часть блокировщика откидывания	795927

[34] Блокиратор откидывания, рамная часть → со стр. 225

[42] Угловая вставка

		Nº
Не подходит для фрамуги / окна с откидным открыванием створки	224 / 15	477255

[43] Поворотная петля → со стр. 208

[44] Нижняя петля на створке

	№
Нижняя петля на створке - петлевая группа Designo (ось 13)	634705

[45] Нижняя петля на раме → со стр. 210

[50] Разгрузатель петель, деталь на створке (ШСФ ≥ 801 мм, ВСФ ≥ 1001 мм)

	№
макс. 150 кг	567972

[51] Разгрузатель петель, деталь на раме(ШСФ ≥ 801 мм, ВСФ ≥ 1001 мм)

	№
макс. 150 кг	565254

[52] Ограничитель поворота ручки

	№
Для поворотного-откидного запора с ограничением на 90 градусов	264603

[54] Ручка → CTL_1

[61] Ограничитель поворота 198, створочная часть

	№
Петлевая группа Designo	485591





ИНФО

Ограничитель поворота можно использовать при ШСФ от 525 мм, обязательно использовать при ШСФ > 1000 мм и при использовании разгрузателя.

[62] Ограничитель поворота, рамная часть → со стр. 227

Опционально

[46] Декоративный элемент нижней петли на раме

			№
Декоративный элемент нижней петли на раме - петлевая группа Designo	Зажимной	Л	799664
		П	799789



ИНФО

Фальцлюфт внизу по горизонтали 11–14 мм.

Стопорные ножницы → CTL_105

Микролифт → CTL_105

Обзор фурнитуры

Поворотно-откидной запор – постоянное расположение ручки

Поворотная фурнитура



4.2.4 Фурнитура для штапиковых окон

4.2.4.1 Стандарт – базовое противовзломное исполнение

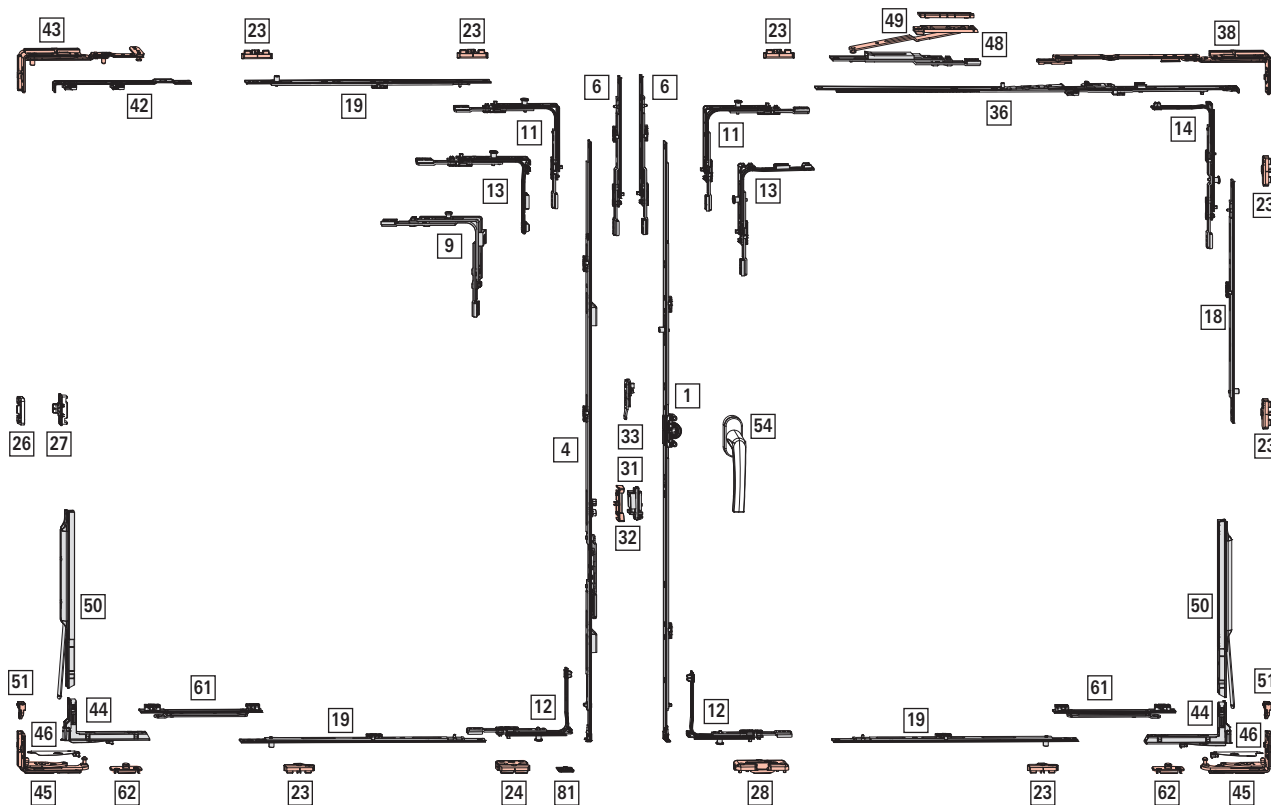



Область применения

без разгрузителя петель

ШСФ: 370–1400 мм

ВСФ: 430–2600 мм

ВС: макс. 100 кг

с разгрузителем петель

ШСФ: 800–1400 мм

ВСФ: 1000–2600 мм

ВС: макс. 150 кг

[1] Поворотно-откидной запор – постоянное расположение ручки, дорнмасс 15 мм

↑								N°
280 – 570	120	460	Д	Н	-	-	-	742199
511 – 710	170	600	Н	Д	-	-	-	795327
601 – 800	263	690	Н	Д	1	Е	Е	259833
801 – 1000	413	890	Н	Д	1	Е	Е	259836
1001 – 1200	513	1090	Н	Д	1	Е	Е	259838
1201 – 1400	563	1290	Н	Д	1	Е	Е	259840
1401 – 1600	563	1490	Н	Д	2	Е	Е	259843
1601 – 1800	563	1690	Н	Д	2	Е	Е	259846
1601 – 1800	1000	1690	Н	Д	2	Е	Е	794035
1801 – 2000	1000	1890	Н	Д	2	Е	Е	794036
2001 – 2200	1000	2090	Н	Д	3	Е	Е	795320
2201 – 2400	1000	2290	Н	Д	3	Е	Е	794040

[4] Штульповый запор – постоянное расположение ручки, дорнмасс 15 мм

↑			N°
431 – 710	195	600	795464
601 – 800	335	690	791975
801 – 1000	490	890	791976
1001 – 1200	335	1090	791978
1201 – 1400	335	1290	791979
1401 – 1600	335	1490	791980
1601 – 1800	335	1690	795466
1801 – 2000	640	1890	795469
2001 – 2200	640	2090	795471
2201 – 2400	640	2290	795473

[6] Удлиннитель запора, (ВСФ ≥ 2401 мм)

				N°
200	Д	-	-	308267

[9] Угловой переключатель штульповый с противозломной ответной планкой

							N°
Вторая открываемая створка	Сверху	110 / 110	1	1	V	-	313538

[11] Угловой переключатель стандартный

		N°
1	Е	260275
1	Р	260277

ИНФО

ШСФ 370–410 мм: укоротите угловой переключатель сверху при поворотной створке.

[12] Угловой переключатель, поворотно-откидной

		N°
1	Р	260290

[13] Специальный угловой переключатель, короткий

		N°
1	Е	260280
1	Р	260282

Использование → "Возможности комбинирования" со стр. 189

[14] Угловой переключатель ножниц

		N°
1	Р	260286

[18] Средний запор составной – стандартное исполнение, вертикальный

					N°
400	Н	1	Е	Е	255280
600	Н	1	Е	Е	255281
600	Д	1	Е	Е	255282
200	Н	1	Р	Р	255284

Комбинации, зависящие от размера:

↑	↑					N°
без разгрузителя петель	с разгрузителем петель					
801–1200	1001–1200	400	1	Е	Е	255280
1201–1400	1201–1400	600	1	Е	Е	255281
	1401–1600	600 KU	1	Е	Е	255282
		200	1	Р	Р	255284
1401–1800	1601–1800	600 KU	1	Е	Е	255282
		400	1	Е	Е	255280
1801–2000	1801–2000	600 KU	1	Е	Е	255282
		600	1	Е	Е	255281
	2001–2200	600 KU	1	Е	Е	255282
		600 KU	1	Е	Е	255282
		200	1	Р	Р	255284
2001–2400	2201–2400	600 KU	1	Е	Е	255282
		600 KU	1	Е	Е	255282
		400	1	Е	Е	255280
2401–2600	2401–2600	600 KU	1	Е	Е	255282
		600 KU	1	Е	Е	255282
		600	1	Е	Е	255281

[19] Средний запор составной – стандартное исполнение, горизонтальный

				№
400	H	1	E	255280
600	H	1	E	255281
200	H	1	P	255284

Комбинации, зависящие от размера:

					№
без ограничителя поворота	с ограничителем поворота				
–	801–850	200	1	P	255284
801–1200	851–1200	400	1	E	255280
1201–1400	1201–1400	600	1	E	255281

[23] Ответная планка → со стр. 216

[24] Противовзломная ответная планка → со стр. 217

[26] Средний прижим скрытый, рамная часть → CTL_105

[27] Средний прижим скрытый, створочная часть → CTL_105

[28] Поворотно-откидная ответная планка → со стр. 211

[31] Балконная защёлка, створочная часть (опционально при ВСФ ≥ 1601 мм)

	№
Защёлка, створочная часть	788363

[32] Балконная защёлка (опционально при ВСФ ≥ 1601 мм)

		№
Защёлка штапелового запора	С креплением шурупами	788378

[33] Блокировщик откидывания, створочная часть

	№
Створочная часть блокировщика откидывания	795927

[36] Ножницы на створке – базовое противозломное исполнение

					№
330 – 600	250	490	–	–	385393
601 – 800	350	690	–	–	385394
801 – 1000	500	890	1	E	385415
1001 – 1200	500	1090	1	E	385416

[38] Ножницы на раме → со стр. 201

ИНФО
При ВСФ < 600 мм установите глубину откидывания на 80 мм.

[42] Угловая вставка

		№
Не подходит для фрамуги / окна с откидным открыванием створки	224 / 15	477255

[43] Поворотная петля → со стр. 208

ИНФО
При ВСФ < 500 мм установите глубину откидывания на 80 мм (при ножницах с размера 250).

[44] Нижняя петля на створке

	№
Нижняя петля на створке - петлевая группа Designo (ось 13)	634705

[45] Нижняя петля на раме → со стр. 210

[48] Дополнительные ножницы (ШСФ ≥ 1201 мм)

		№
Рамная и створочная части	200	255237

[49] Подкладка под корпус → со стр. 222

[50] Разгрузатель петель, деталь на створке (ШСФ ≥ 801 мм, ВСФ ≥ 1001 мм)

	№
макс. 150 кг	567972

[51] Разгрузатель петель, деталь на раме (ШСФ ≥ 801 мм, ВСФ ≥ 1001 мм)

	№
макс. 150 кг	565254

[54] Ручка → CTL_1

[61] Ограничитель поворота 198, створочная часть

	№
Петлевая группа Designo	485591

ИНФО
Ограничитель поворота можно использовать при ШСФ от 525 мм, обязательно использовать при ШСФ > 1000 мм и при использовании разгрузателя.



[62] Ограничитель поворота, рамная часть →
со стр. 227

[81] Подпятник



№

Створка

350403

Опционально

[46] Декоративный элемент нижней петли на раме



№

Декоративный элемент нижней петли на раме - петлевая группа Designo

Зажимной Л

799664

П 799789

**ИНФО**

Фальцлюфт внизу по горизонтали 11–14 мм.

4.2.4.2 Стандарт – RC 1 N

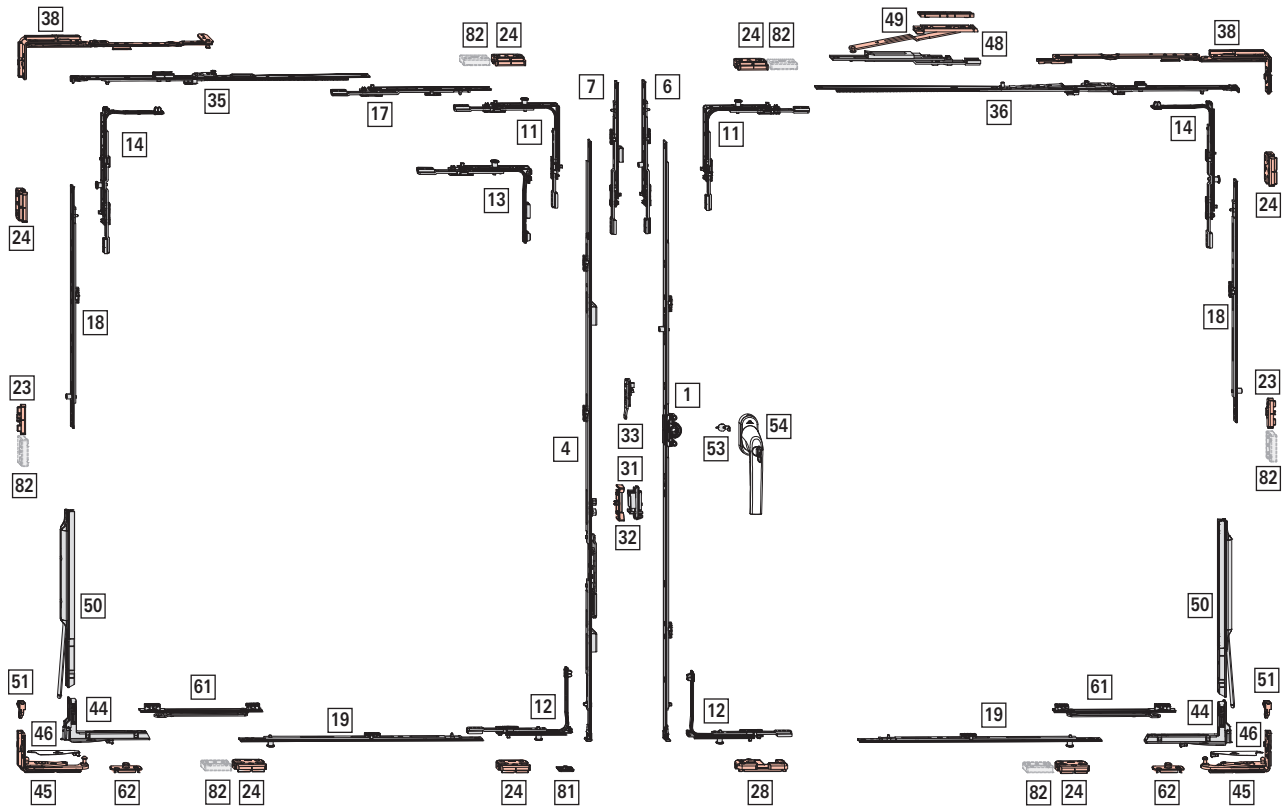



Область применения

без разгрузителя петель

ШСФ: 450–1400 мм

ВСФ: 430–2600 мм

ВС: макс. 100 кг

с разгрузителем петель

ШСФ: 800–1400 мм

ВСФ: 1000–2600 мм

ВС: макс. 150 кг

[1] Поворотно-откидной запор – постоянное расположение ручки, дорнмасс 15 мм

↑								№
280 – 570	120	460	Д	Н	–	–	–	742199
511 – 710	170	600	Н	Д	–	–	–	795327
601 – 800	263	690	Н	Д	1	Е	–	259833
801 – 1000	413	890	Н	Д	1	Е	–	259836
1001 – 1200	513	1090	Н	Д	1	Е	–	259838
1201 – 1400	563	1290	Н	Д	1	Е	–	259840
1401 – 1600	563	1490	Н	Д	2	Е	–	259843
1601 – 1800	563	1690	Н	Д	2	Е	–	259846
1601 – 1800	1000	1690	Н	Д	2	Е	–	794035
1801 – 2000	1000	1890	Н	Д	2	Е	–	794036
2001 – 2200	1000	2090	Н	Д	3	Е	–	795320
2201 – 2400	1000	2290	Н	Д	3	Е	–	794040

[4] Штапеловый запор – постоянное расположение ручки, дорнмасс 15 мм

↑			№
431 – 710	195	600	795464
601 – 800	335	690	791975
801 – 1000	490	890	791976
1001 – 1200	335	1090	791978
1201 – 1400	335	1290	791979
1401 – 1600	335	1490	791980
1601 – 1800	335	1690	795466
1801 – 2000	640	1890	795469
2001 – 2200	640	2090	795471
2201 – 2400	640	2290	795473

[6] Удлиннитель запора, (ВСФ ≥ 2401 мм)

				№
200	Д	1	Е	450821

[7] Удлиннитель запора штапеловый, (ВСФ ≥ 2401 мм)

			№
200	Д	1	450822

[11] Угловой переключатель стандартный

		№
1	Р	260277

[12] Угловой переключатель, поворотно-откидной

		№
1	Р	260290

[13] Специальный угловой переключатель, короткий

		№
1	Р	260282

Использование при штапеловой створке: ВСФ ≤ 510 мм

[14] Угловой переключатель ножниц

		№
1	Р	260286

[17] Средний запор составной – стандартное исполнение, горизонтальный – сверху, поворотная створка

				№
200	Д	–	–	308267
400	Д	1	Е	280346
600	Д	1	Е	255282

Комбинации, зависящие от размера:

				№
711–910	200 KU	–	–	308267
911–1110	400 KU	1	Е	280346
1111–1310	600 KU	1	Е	255282
1311–1400	600 KU	1	Е	255282
	200 KU	–	–	308267

[18] Средний запор составной – стандартное исполнение, вертикальный

				№
400	Н	1	Е	255280
600	Н	1	Е	255281
600	Д	1	Е	255282
200	Н	1	Р	255284

Комбинации, зависящие от размера:

↑	↑					№
без разгрузителя петель	с разгрузителем петель					
801–1200	1001–1200	400	1	Е	–	255280
1201–1400	1201–1400	600	1	Е	–	255281
	1401–1600	600 KU	1	Е	–	255282
		200	1	Р	–	255284
1401–1800	1601–1800	600 KU	1	Е	–	255282
		400	1	Е	–	255280
1801–2000	1801–2000	600 KU	1	Е	–	255282
		600	1	Е	–	255281
	2001–2200	600 KU	1	Е	–	255282
		600 KU	1	Е	–	255282
		200	1	Р	–	255284
2001–2400	2201–2400	600 KU	1	Е	–	255282
		600 KU	1	Е	–	255282
		400	1	Е	–	255280

Обзор фурнитуры

Поворотно-откидной запор – постоянное расположение ручки

Фурнитура для штульповых окон

↓	↓	→	⊕	⊕	№
без разгрузителя петель	с разгрузителем петель				
2401–2600	2401–2600	600 KU	1	E	255282
		600 KU	1	E	255282
		600	1	E	255281

[19] Средний запор составной – стандартное исполнение, горизонтальный

→	→	⊕	⊕	№
400	H	1	E	255280
600	H	1	E	255281
200	H	1	P	255284

Комбинации, зависящие от размера:

↔	↔	→	⊕	⊕	№
без ограничителя поворота	с ограничителем поворота				
450–650	801–850	200	1	P	255284
651–850	851–1050	400	1	E	255280
851–1000	1051–1250	600	1	E	255281
	1251–1400	600 KU	1	E	255282
		200	1	P	255284

[23] Ответная планка → со стр. 216

[24] Противовзломная ответная планка → со стр. 217

[28] Поворотно-откидная ответная планка → со стр. 211

[31] Балконная защёлка, створочная часть (опционально при ВСФ ≥ 1601 мм)

	№
Защёлка, створочная часть	788363

[32] Балконная защёлка (опционально при ВСФ ≥ 1601 мм)

	⊕	№
Защёлка штульпового запора	С креплением шурупами	788378

[33] Блокировщик откидывания, створочная часть

	№
Створочная часть блокировщика откидывания	795927

[35] Ножницы на поворотной створке – базовое противовзломное исполнение

↔	↔	→	№
430 – 510	250	400	482571
511 – 710	250	600	815784

[36] Ножницы на створке – базовое противовзломное исполнение

↔	↔	→	⊕	⊕	№
330 – 600	250	490	–	–	385393
601 – 800	350	690	–	–	385394
801 – 1000	500	890	1	E	385415
1001 – 1200	500	1090	1	E	385416

[38] Ножницы на раме → со стр. 201

ИНФО
При ВСФ < 600 мм установите глубину откидывания на 80 мм.

[44] Нижняя петля на створке

	№
Нижняя петля на створке - петлевая группа Designo (ось 13)	634705

[45] Нижняя петля на раме → со стр. 210

[48] Дополнительные ножницы (ШСФ ≥ 1201 мм)

	→	№
Рамная и створочная части	200	255237

[49] Подкладка под корпус → со стр. 222

[50] Разгрузитель петель, деталь на створке (ШСФ ≥ 801 мм, ВСФ ≥ 1001 мм)

	№
макс. 150 кг	567972

[51] Разгрузитель петель, деталь на раме (ШСФ ≥ 801 мм, ВСФ ≥ 1001 мм)

	№
макс. 150 кг	565254

[53] Защита от высверливания

	№
Защита от высверливания	797819

[54] Ручка, с запирающим → CTL_1

[61] Ограничитель поворота 198, створочная часть

	№
Петлевая группа Designo	485591

[62] Ограничитель поворота, рамная часть → со стр. 227

[81] Подпятник

	№
Створка	350403

**Опционально****[46] Декоративный элемент нижней петли на раме**

№

Декоративный элемент нижней петли на раме - петлевая группа Designo

Зажимной Л

799664

П

799789

**ИНФО**

Фальцлюфт внизу по горизонтали 11–14 мм.

[82] Защита от вывешивания

№

Защита от вывешивания

глубина фальца от 26 мм

811715

4.2.4.3 Стандарт – RC 2 / RC 2 N

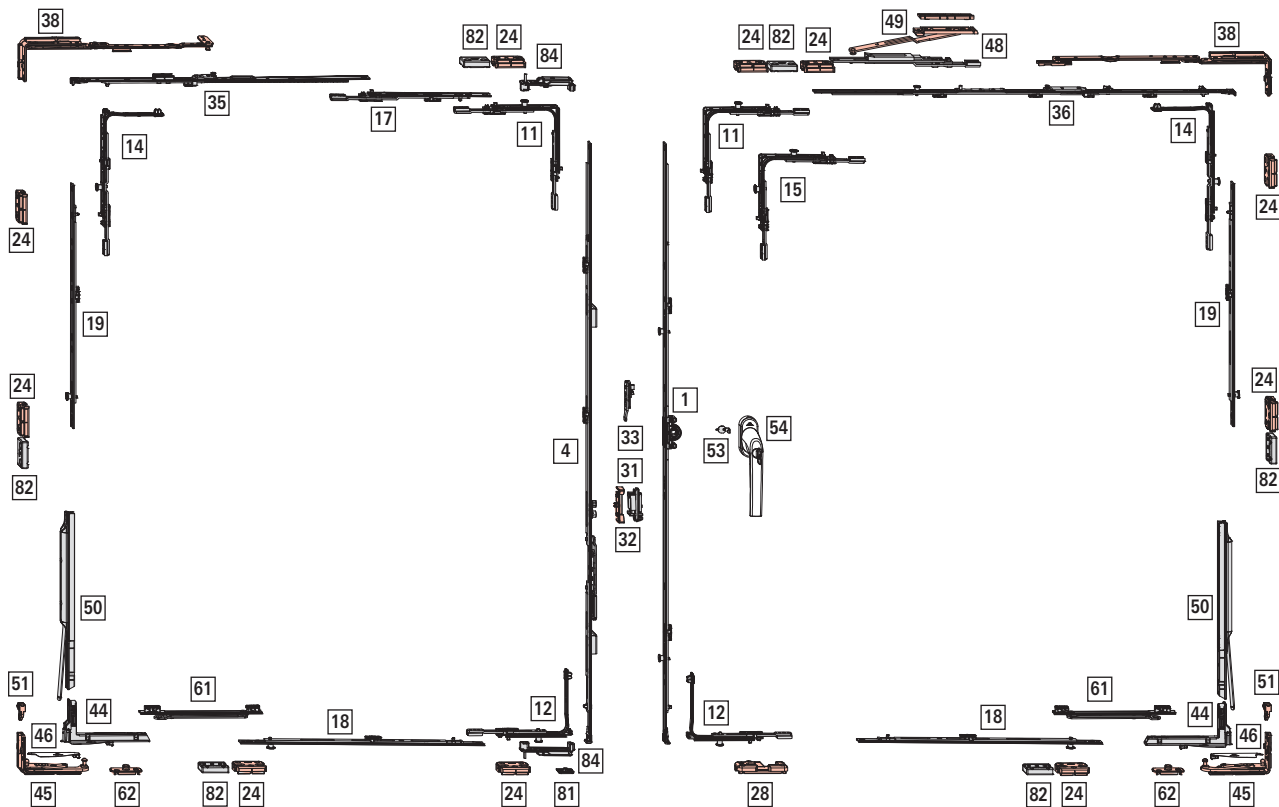



Область применения

без разгрузителя петель

ШСФ: 450–1400 мм

ВСФ: 510–2400 мм

ВС: макс. 100 кг

с разгрузителем петель

ШСФ: 800–1400 мм

ВСФ: 1000–2400 мм

ВС: макс. 150 кг

[1] Поворотно-откидной запор – постоянное расположение ручки, дорнмасс 15 мм

↓	↕	▬	⊙ [#]	⊙	№
511 – 710	170	600	–	–	795327
600 – 800	263	690	1	V	259832
801 – 1000	413	890	2	V	259835
1001 – 1200	513	1090	2	V	259837
1201 – 1400	563	1290	2	V	259839
1401 – 1600	563	1490	3	V	259841
1601 – 1800	563	1690	3	V	259844
1801 – 1800	1000	1690	3	V	794041
1801 – 2000	1000	1890	3	V	794042
2001 – 2200	1000	2090	4	V	794043
2201 – 2400	1000	2290	4	V	794044

[4] Штапеловый запор – постоянное расположение ручки, дорнмасс 15 мм

↓	↕	▬	№
431 – 710	195	600	795464
601 – 800	335	690	791975
801 – 1000	490	890	791976
1001 – 1200	335	1090	791978
1201 – 1400	335	1290	791979
1401 – 1600	335	1490	791980
1601 – 1800	335	1690	795466
1801 – 2000	640	1890	795469
2001 – 2200	640	2090	795471
2201 – 2400	640	2290	795473

[11] Угловой переключатель стандартный

⊙ [#]	⊙	№
1	V	260272

[12] Угловой переключатель, поворотно-откидной

⊙ [#]	⊙	№
1	V	260288

[14] Угловой переключатель ножниц

⊙ [#]	⊙	№
1	V	260284

[17] Средний запор составной – стандартное исполнение, горизонтальный – сверху, поворотная створка

▬	↕	⊙ [#]	⊙	№
200	Д	1	V	337708
400	Д	1	V	337710
600	Д	1	V	337711

Комбинации, зависящие от размера:

↔	▬	⊙ [#]	⊙	№
711–910	200 KU	1	V	337708
911–1110	400 KU	1	V	337710
1111–1310	600 KU	1	V	337711
1311–1400	600 KU	1	V	337711
	200 KU	1	V	337708

[18] Средний запор составной – противозломное исполнение, вертикальный

▬	↕	⊙ [#]	⊙	№
200	H	1	V	296853
400	H	1	V	296854
600	H	1	V	296855
600	Д	1	V	337711

Комбинации, зависящие от размера:

↓	↓	▬	⊙ [#]	⊙	№
без разгрузителя петель	с разгрузителем петель				
510–650	–	200	1	V	296853
651–850	1000–1150	400	1	V	296854
851–1050	1151–1350	600 [21]	1	V	296855
1051–1250	1351–1550	600 KU	1	V	337711
		200	1	V	296853
1251–1450	1551–1750	600 KU	1	V	337711
		400	1	V	296854
1451–1650	1751–1950	600 KU	1	V	337711
		600 [22]	1	V	296855
1651–1850	1951–2150	600 KU	1	V	337711
		600 KU	1	V	337711
		200	1	V	296853
1851–2050	2151–2350	600 KU	1	V	337711
		600 KU	1	V	337711
		400	1	V	296854
2051–2250	2351–2400	600 KU	1	V	337711
		600 KU	1	V	337711
		600 [23]	1	V	296855
2251–2400	–	600 KU	1	V	337711
		600 KU	1	V	337711
		600 KU	1	V	337711
		200	1	V	296853

[21] Укоротить средний запор на 15 мм до ВСФ 861; с разгрузителем петель: укоротить средний запор на 15 мм при ВСФ 1151

[22] Укоротить средний запор на 15 мм до ВСФ 1461; с разгрузителем петель: укоротить средний запор на 15 мм при ВСФ 1751

[23] Укоротить средний запор на 15 мм до ВСФ 2061; с разгрузителем петель: укоротить средний запор на 15 мм при ВСФ 2351

[19] Средний запор составной – противовзломное исполнение, горизонтальный

				№
200	H	1	V	296853
400	H	1	V	296854
600	H	1	V	296855
600	Д	1	V	337711

Комбинации, зависящие от размера:

					№
без ограничителя поворота	с ограничителем поворота				
450–650	801–850	200	1	V	296853
651–850	851–1050	400	1	V	296854
851–1000	1051–1250	600 [24]	1	V	296855
-	1251–1400	600 KU	1	V	337711
		200	1	V	296853

[24] Противовзломная ответная планка → со стр. 217

[28] Поворотно-откидная ответная планка → со стр. 211

[31] Балконная защёлка, створочная часть (опционально при ВСФ ≥ 1601 мм)

	№
Защёлка, створочная часть	788363

[32] Балконная защёлка (опционально при ВСФ ≥ 1601 мм)

		№
Защёлка штапелового запора	С креплением шурупами	788378

[33] Блокировщик откидывания, створочная часть

	№
Створочная часть блокировщика откидывания	795927

[35] Ножницы на поворотной створке – противовзломное исполнение

			№
430 – 510	250	400	482571
511 – 710	250	600	815784

[36] Ножницы на створке – противовзломное исполнение

					№
330 – 600	490	250	-	-	385393
601 – 800	690	350	-	-	385394
801 – 1000	890	500	1	V	450373
1001 – 1200	1090	500	1	V	450374

[38] Ножницы на раме → со стр. 201

ИНФО
 При ВСФ < 600 мм установите глубину откидывания на 80 мм.

[44] Нижняя петля на створке

	№
Нижняя петля на створке - петлевая группа Designo (ось 13)	634705

[45] Нижняя петля на раме → со стр. 210

[48] Дополнительные ножницы (ШСФ ≥ 1201 мм)

		№
Рамная и створочная части	200	255237

[49] Подкладка под корпус → со стр. 222

[50] Разгрузатель петель, деталь на створке (ШСФ ≥ 801 мм, ВСФ ≥ 1001 мм)

	№
макс. 150 кг	567972

[51] Разгрузатель петель, деталь на раме (ШСФ ≥ 801 мм, ВСФ ≥ 1001 мм)

	№
макс. 150 кг	565254

[53] Защита от высверливания

	№
Защита от высверливания	797819

[54] Ручка, с запирающим → CTL_1

[61] Ограничитель поворота 198, створочная часть

	№
Петлевая группа Designo	485591

[62] Ограничитель поворота, рамная часть → со стр. 227

[81] Подпятник

	№
Створка	350403

[82] Защита от вывешивания

		№
Защита от вывешивания	глубина фальца от 26 мм	811715

[24] Укоротить средний запор на 15 мм до ШСФ 854; с ограничителем поворота: укоротить средний запор на 15 мм до ВСФ 1053

**[84] Стопорный элемент для штапеловой створки**

№

Стопорный элемент для штапеловой створки

552392

Опционально**[46] Декоративный элемент нижней петли на раме**

№

Декоративный элемент нижней петли на раме - петлевая группа Designo

Зажимной Л

799664

П 799789

**ИНФО**

Фальцлюфт внизу по горизонтали 11–14 мм.

4.2.4.4 Plus – базовое противовзломное исполнение





Область применения

без разгрузителя петель

ШСФ: 370–1400 мм

ВСФ: 430–2600 мм

ВС: макс. 100 кг

с разгрузителем петель

ШСФ: 800–1400 мм

ВСФ: 1000–2600 мм

ВС: макс. 150 кг

[1] Поворотно-откидной запор – постоянное расположение ручки, дорнмасс 15 мм

↓								N ^o
280 – 570	120	460	Д	Н	-	-	-	742199
511 – 710	170	600	Н	Д	-	-	-	795327
601 – 800	263	690	Н	Д	1	Е	-	259833
801 – 1000	413	890	Н	Д	1	Е	-	259836
1001 – 1200	513	1090	Н	Д	1	Е	-	259838
1201 – 1400	563	1290	Н	Д	1	Е	-	259840
1401 – 1600	563	1490	Н	Д	2	Е	-	259843
1601 – 1800	563	1690	Н	Д	2	Е	-	259846
1601 – 1800	1000	1690	Н	Д	2	Е	-	794035
1801 – 2000	1000	1890	Н	Д	2	Е	-	794036
2001 – 2200	1000	2090	Н	Д	3	Е	-	795320
2201 – 2400	1000	2290	Н	Д	3	Е	-	794040

[4] Штупельный запор Plus – постоянное расположение ручки, дорнмасс 15 мм

↓								N ^o
431 – 710	144	600	Д	Н	-	Д	-	795496
601 – 800	246	690	Д	Н	1	-	-	795497
801 – 1000	396	890	Д	Н	2	-	-	795498
1001 – 1200	496	1090	Д	Н	2	-	-	795499
1201 – 1400	546	1290	Д	Н	2	-	-	795500
1401 – 1600	546	1490	Д	Н	3	-	-	795501
1601 – 1800	546	1690	Д	Д	3	-	-	795502
1801 – 2000	546	1890	Д	Д	3	-	-	795503
2001 – 2200	546	2090	Д	Д	4	-	-	795504
2201 – 2400	546	2290	Д	Д	4	-	-	795505

[6] Удлинитель запора, (ВСФ ≥ 2401 мм)

				N ^o
200	Д	-	-	308267

[9] Угловой переключатель штупельный с противовзломной ответной планкой

							N ^o
Вторая открываемая створка	Сверху	110 / 110	1	1	V	-	313538

[11] Угловой переключатель стандартный

		N ^o
1	Е	260275
1	Р	260277

ИНФО

ШСФ 370–410 мм: укоротите угловой переключатель сверху при поворотной створке.

[12] Угловой переключатель, поворотно-откидной

		N ^o
1	Р	260290

[13] Специальный угловой переключатель, короткий

		N ^o
1	Е	260280
1	Р	260282

Использование при:

Поворотно-откидная створка ШСФ ≤ 430 мм

Штупельная створка ВСФ ≤ 510 мм

[14] Угловой переключатель ножниц

		N ^o
1	Р	260286

[18] Средний запор составной – стандартное исполнение, вертикальный

					N ^o
400	Н	1	Е	-	255280
600	Н	1	Е	-	255281
600	Д	1	Е	-	255282
200	Н	1	Р	-	255284

Комбинации, зависящие от размера:

↓	↓					N ^o
без разгрузителя петель	с разгрузителем петель					
801–1200	1001–1200	400	1	Е	-	255280
1201–1400	1201–1400	600	1	Е	-	255281
	1401–1600	600 KU	1	Е	-	255282
		200	1	Р	-	255284
1401–1800	1601–1800	600 KU	1	Е	-	255282
		400	1	Е	-	255280
1801–2000	1801–2000	600 KU	1	Е	-	255282
		600	1	Е	-	255281
	2001–2200	600 KU	1	Е	-	255282
		600 KU	1	Е	-	255282
		200	1	Р	-	255284
2001–2400	2201–2400	600 KU	1	Е	-	255282
		600 KU	1	Е	-	255282
		400	1	Е	-	255280
2401–2600	2401–2600	600 KU	1	Е	-	255282
		600 KU	1	Е	-	255282
		600	1	Е	-	255281

[19] Средний запор составной – стандартное исполнение, горизонтальный

				№
400	H	1	E	255280
600	H	1	E	255281
200	H	1	P	255284

Комбинации, зависящие от размера:

					№
без ограничителя поворота	с ограничителем поворота				
–	801–850	200	1	P	255284
801–1200	851–1200	400	1	E	255280
1201–1400	1201–1400	600	1	E	255281

[23] Ответная планка → со стр. 216

[24] Противовзломная ответная планка → со стр. 217

[26] Средний прижим скрытый, рамная часть → CTL_105

[27] Средний прижим скрытый, створочная часть → CTL_105

[28] Поворотно-откидная ответная планка → со стр. 211

[31] Балконная защёлка, створочная часть (опционально при ВСФ ≥ 1601 мм)

	№
Защёлка, створочная часть	788363

[32] Балконная защёлка (опционально при ВСФ ≥ 1601 мм)

		№
Защёлка штапелового запора	С креплением шурупами	788378

[33] Блокировщик откидывания, створочная часть

	№
Створочная часть блокировщика откидывания	795927

[36] Ножницы на створке – базовое противозломное исполнение

					№
330 – 600	250	490	–	–	385393
601 – 800	350	690	–	–	385394
801 – 1000	500	890	1	E	385415
1001 – 1200	500	1090	1	E	385416

[38] Ножницы на раме → со стр. 201

ИНФО
 При ВСФ < 600 мм установите глубину откидывания на 80 мм.

[42] Угловая вставка

		№
Не подходит для фрамуги / окна с откидным открыванием створки	224 / 15	477255

[43] Поворотная петля → со стр. 208

[44] Нижняя петля на створке

	№
Нижняя петля на створке - петлевая группа Designo (ось 13)	634705

[45] Нижняя петля на раме → со стр. 210

[48] Дополнительные ножницы (ШСФ ≥ 1201 мм)

		№
Рамная и створочная части	200	255237

[49] Подкладка под корпус → со стр. 222

[50] Разгрузатель петель, деталь на створке (ШСФ ≥ 801 мм, ВСФ ≥ 1001 мм)

	№
макс. 150 кг	567972

[51] Разгрузатель петель, деталь на раме (ШСФ ≥ 801 мм, ВСФ ≥ 1001 мм)

	№
макс. 150 кг	565254

[54] Ручка → CTL_1

[61] Ограничитель поворота 198, створочная часть

	№
Петлевая группа Designo	485591

ИНФО
 Ограничитель поворота можно использовать при ШСФ от 525 мм, обязательно использовать при ШСФ > 1000 мм и при использовании разгрузателя.



[62] Ограничитель поворота, рамная часть →
со стр. 227

[81] Подпятник



№

Подпятник

Рама

Вставной

609211

Опционально

[46] Декоративный элемент нижней петли на раме



№

Декоративный элемент нижней петли на раме - петлевая группа Designo

Зажимной Л

799664

П 799789

**ИНФО**

Фальцлюфт внизу по горизонтали 11–14 мм.

4.2.4.5 Plus - RC 1 N





Область применения

без разгрузителя петель

ШСФ: 450–1400 мм

ВСФ: 430–2600 мм

ВС: макс. 100 кг

с разгрузителем петель

ШСФ: 800–1400 мм

ВСФ: 1000–2600 мм

ВС: макс. 150 кг

[1] Поворотно-откидной запор – постоянное расположение ручки, дорнмасс 15 мм

↓								Nº
280 – 570	120	460	Д	Н	–	–	–	742199
511 – 710	170	600	Н	Д	–	–	–	795327
601 – 800	263	690	Н	Д	1	Е	–	259833
801 – 1000	413	890	Н	Д	1	Е	–	259836
1001 – 1200	513	1090	Н	Д	1	Е	–	259838
1201 – 1400	563	1290	Н	Д	1	Е	–	259840
1401 – 1600	563	1490	Н	Д	2	Е	–	259843
1601 – 1800	563	1690	Н	Д	2	Е	–	259846
1601 – 1800	1000	1690	Н	Д	2	Е	–	794035
1801 – 2000	1000	1890	Н	Д	2	Е	–	794036
2001 – 2200	1000	2090	Н	Д	3	Е	–	795320
2201 – 2400	1000	2290	Н	Д	3	Е	–	794040

[4] Штапеловый запор Plus – постоянное расположение ручки, дорнмасс 15 мм

↓								Nº
431 – 710	144	600	Д	Н	–	Д	–	795496
601 – 800	246	690	Д	Н	1	–	–	795497
801 – 1000	396	890	Д	Н	2	–	–	795498
1001 – 1200	496	1090	Д	Н	2	–	–	795499
1201 – 1400	546	1290	Д	Н	2	–	–	795500
1401 – 1600	546	1490	Д	Н	3	–	–	795501
1601 – 1800	546	1690	Д	Д	3	–	–	795502
1801 – 2000	546	1890	Д	Д	3	–	–	795503
2001 – 2200	546	2090	Д	Д	4	–	–	795504
2201 – 2400	546	2290	Д	Д	4	–	–	795505

[6] Удлинитель запора, (ВСФ ≥ 2401 мм)

				Nº
200	Д	1	Е	450821

[7] Удлинитель запора штапеловый, (ВСФ ≥ 2401 мм)

			Nº
200	Д	1	450822

[11] Угловой переключатель стандартный

		Nº
1	Р	260277

[12] Угловой переключатель, поворотно-откидной

		Nº
1	Р	260290

[13] Специальный угловой переключатель, короткий

		Nº
1	Р	260282

Использование при штапеловой створке: ВСФ ≤ 510 мм

[14] Угловой переключатель ножниц

		Nº
1	Р	260286

[18] Средний запор составной – стандартное исполнение, вертикальный

				Nº
400	Н	1	Е	255280
600	Н	1	Е	255281
600	Д	1	Е	255282
200	Н	1	Р	255284

Комбинации, зависящие от размера:

↓	↓				Nº
без разгрузителя петель	с разгрузителем петель				
801–1200	1001–1200	400	1	Е	255280
1201–1400	1201–1400	600	1	Е	255281
	1401–1600	600 KU	1	Е	255282
		200	1	Р	255284
1401–1800	1601–1800	600 KU	1	Е	255282
		400	1	Е	255280
1801–2000	1801–2000	600 KU	1	Е	255282
		600	1	Е	255281
	2001–2200	600 KU	1	Е	255282
		600 KU	1	Е	255282
		200	1	Р	255284
2001–2400	2201–2400	600 KU	1	Е	255282
		600 KU	1	Е	255282
2401–2600	2401–2600	600 KU	1	Е	255282
		600 KU	1	Е	255282
		600	1	Е	255281

[19] Средний запор составной – стандартное исполнение, горизонтальный

				Nº
400	Н	1	Е	255280
600	Н	1	Е	255281
200	Н	1	Р	255284

Комбинации, зависящие от размера:

↔	↔				Nº
без ограничителя поворота	с ограничителем поворота				
450–6500	801–850	200	1	Р	255284
651–850	851–1200	400	1	Е	255280

Обзор фурнитуры

Поворотно-откидной запор – постоянное расположение ручки

Фурнитура для штапеловых окон

					№
без ограничителя поворота	с ограничителем поворота				
851-1000	1201-1250	600 [25]	1	E	255281
	1251-1400	600 KU	1	E	255282
		200	1	P	255284

Средний запор горизонтальный – сверху (вторая открываемая створка)

				№
1201-1400	200 KU	1	E	308267

[23] Ответная планка → со стр. 216

[24] Противовзломная ответная планка → со стр. 217

[28] Поворотно-откидная ответная планка → со стр. 211

[31] Балконная защёлка, створочная часть (опционально при ВСФ ≥ 1601 мм)

	№
Защёлка, створочная часть	788363

[32] Балконная защёлка (опционально при ВСФ ≥ 1601 мм)

		№
Защёлка штапелового запора	С креплением шурупами	788378

[33] Блокировщик откидывания, створочная часть

	№
Створочная часть блокировщика откидывания	795927

[35] Ножницы на поворотной створке – базовое противовзломное исполнение

					№
330-600	250	490	-	-	385393
601-800	250	690	-	-	2003336
801-1000	250	690	-	-	2003336
		+ MV 200 KU	1	E	450821
1001-1200	250	690	-	-	2003336
		+ MV 400 KU	1	E	280346
1201-1400	250	690	-	-	2003336
		+ MV 600 KU	1	E	255282

[36] Ножницы на створке – базовое противовзломное исполнение

					№
330 – 600	250	490	-	-	385393
601 – 800	350	690	-	-	385394
801 – 1000	500	890	1	E	385415
1001 – 1200	500	1090	1	E	385416

[38] Ножницы на раме → со стр. 201



ИНФО

При ВСФ < 600 мм установите глубину откидывания на 80 мм.

[44] Нижняя петля на створке

	№
Нижняя петля на створке - петлевая группа Designo (ось 13)	634705

[45] Нижняя петля на раме → со стр. 210

[48] Дополнительные ножницы (ШСФ ≥ 1201 мм)

		№
Рамная и створочная части	200	255237

[49] Подкладка под корпус → со стр. 222

[50] Разгрузатель петель, деталь на створке (ШСФ ≥ 801 мм, ВСФ ≥ 1001 мм)

	№
макс. 150 кг	567972

[51] Разгрузатель петель, деталь на раме (ШСФ ≥ 801 мм, ВСФ ≥ 1001 мм)

	№
макс. 150 кг	565254

[53] Защита от высверливания

	№
Защита от высверливания	797819

[54] Ручка, с запирающим → CTL_1

[61] Ограничитель поворота 198, створочная часть

	№
Петлевая группа Designo	485591

[62] Ограничитель поворота, рамная часть → со стр. 227

[81] Подпятник

			№
Подпятник	Рама	Вставной	609211

[82] Защита от вывешивания

		№
Защита от вывешивания	глубина фальца от 26 мм	811715

[25] Укоротить средний запор на 15 мм до ШСФ 854; с ограничителем поворота: укоротить средний запор на 15 мм до ВСФ 1053

**Опционально****[46] Декоративный элемент нижней петли на раме**

№

Декоративный элемент нижней петли на раме - петлевая группа Designo	Зажимной	Л	799664
---	----------	---	--------

	П	799789
--	---	--------

**ИНФО**

Фальцлюфт внизу по горизонтали 11–14 мм.

4.2.4.6 Plus – RC 2 / RC 2 N





Область применения

без разгрузителя петель

ШСФ: 450–1400 мм

ВСФ: 510–2400 мм

ВС: макс. 100 кг

с разгрузителем петель

ШСФ: 800–1400 мм

ВСФ: 1000–2400 мм

ВС: макс. 150 кг

[1] Поворотно-откидной запор – постоянное расположение ручки, дорнмасс 15 мм

↓	↕	▬	⊙ [#]	⊙	№
511 – 710	170	600	–	–	795327
600 – 800	263	690	1	V	259832
801 – 1000	413	890	2	V	259835
1001 – 1200	513	1090	2	V	259837
1201 – 1400	563	1290	2	V	259839
1401 – 1600	563	1490	3	V	259841
1601 – 1800	563	1690	3	V	259844
1601 – 1800	1000	1690	3	V	794041
1801 – 2000	1000	1890	3	V	794042
2001 – 2200	1000	2090	4	V	794043
2201 – 2400	1000	2290	4	V	794044

[4] Штапеловый запор Plus – постоянное расположение ручки, дорнмасс 15 мм

↓	↕	▬	↕	⊙	⊙ [#]	↕	№
431 – 710	144	600	Д	Н	–	Д	795496
601 – 800	246	690	Д	Н	1	–	795497
801 – 1000	396	890	Д	Н	2	–	795498
1001 – 1200	496	1090	Д	Н	2	–	795499
1201 – 1400	546	1290	Д	Н	2	–	795500
1401 – 1600	546	1490	Д	Н	3	–	795501
1601 – 1800	546	1690	Д	Д	3	–	795502
1801 – 2000	546	1890	Д	Д	3	–	795503
2001 – 2200	546	2090	Д	Д	4	–	795504
2201 – 2400	546	2290	Д	Д	4	–	795505

[11] Угловой переключатель стандартный

⊙ [#]	⊙	№
1	V	260272

[12] Угловой переключатель, поворотнo-откидной

⊙ [#]	⊙	№
1	V	260288

[14] Угловой переключатель ножниц

⊙ [#]	⊙	№
1	V	260284

[18] Средний запор составной – противозломное исполнение, вертикальный

▬	↕	⊙ [#]	⊙	№
200	Н	1	V	296853
400	Н	1	V	296854
600	Н	1	V	296855
600	Д	1	V	337711

Комбинации, зависящие от размера:

↓	↓	▬	⊙ [#]	⊙	№
без разгрузителя петель	с разгрузителем петель				
490–650	–	200	1	V	296853
651–850	1000–1150	400	1	V	296854
851–1050	1151–1350	600 [26]	1	V	296855
1051–1250	1351–1550	600 KU	1	V	337711
		200	1	V	296853
1251–1450	1551–1750	600 KU	1	V	337711
		400	1	V	296854
1451–1650	1751–1950	600 KU	1	V	337711
		600 [27]	1	V	296855
1651–1850	1951–2150	600 KU	1	V	337711
		600 KU	1	V	337711
		200	1	V	296853
1851–2050	2151–2350	600 KU	1	V	337711
		600 KU	1	V	337711
		400	1	V	296854
2051–2250	2351–2400	600 KU	1	V	337711
		600 KU	1	V	337711
		600 [28]	1	V	296855
2251–2400	–	600 KU	1	V	337711
		600 KU	1	V	337711
		600 KU	1	V	337711
		200	1	V	296853

[19] Средний запор составной – противозломное исполнение, горизонтальный

▬	↕	⊙ [#]	⊙	№
200	Н	1	V	296853
400	Н	1	V	296854
600	Н	1	V	296855
600	Д	1	V	337711

Комбинации, зависящие от размера:

↔	↔	▬	⊙ [#]	⊙	№
без ограничителя поворота	с ограничителем поворота				
450–650	801–850	200	1	V	296853
651–850	851–1050	400	1	V	296854
851–1000	1051–1250	600 [29]	1	V	296855

[26] Укоротить средний запор на 15 мм до ВСФ 861; с разгрузителем петель: укоротить средний запор на 15 мм при ВСФ 1151

[27] Укоротить средний запор на 15 мм до ВСФ 1461; с разгрузителем петель: укоротить средний запор на 15 мм при ВСФ 1751

[28] Укоротить средний запор на 15 мм до ВСФ 2061; с разгрузителем петель: укоротить средний запор на 15 мм при ВСФ 2351

[29] Укоротить средний запор на 15 мм до ШСФ 854; с ограничителем поворота: укоротить средний запор на 15 мм до ВСФ 1053

Обзор фурнитуры

Поворотно-откидной запор – постоянное расположение ручки

Фурнитура для ступельных окон

↔	↔	—	⊕	⊖	№
без ограничителя поворота	с ограничителем поворота				
–	1251–1400	600 KU	1	V	337711
		200	1	V	296853

Средний запор горизонтальный – сверху (вторая открываемая створка)

↔	—	⊕	⊖	№
1201–1400	200 KU	1	E	308267

[24] Противовзломная ответная планка → со стр. 217

[28] Поворотно-откидная ответная планка → со стр. 211

[31] Балконная защёлка, створочная часть (опционально при ВСФ ≥ 1601 мм)

🗨	№
Защёлка, створочная часть	788363

[32] Балконная защёлка (опционально при ВСФ ≥ 1601 мм)

🗨	🔧	№
Защёлка ступельного запора	С креплением шурупами	788378

[33] Блокировщик откидывания, створочная часть

🗨	№
Створочная часть блокировщика откидывания	795927

[35] Ножницы на поворотной створке – противовзломное исполнение

↔	☐	—	⊕	⊖	№
330–600	250	490	–	–	385393
601–800	250	690	–	–	2003336
801–1000	250	690	–	–	2003336
		+ MV 200 KU	1	V	337708
1001–1200	250	690	–	–	2003336
		+ MV 400 KU	1	V	337710
1201–1400	250	690	–	–	2003336
		+ MV 600 KU	1	V	337711

[36] Ножницы на створке – противовзломное исполнение

↔	—	☐	⊕	⊖	№
330 – 600	490	250	–	–	385393
601 – 800	690	350	–	–	385394
801 – 1000	890	500	1	V	450373
1001 – 1200	1090	500	1	V	450374

[38] Ножницы на раме → со стр. 201



ИНФО

При ВСФ < 600 мм установите глубину откидывания на 80 мм.

[44] Нижняя петля на створке

🗨	№
Нижняя петля на створке - петлевая группа Designo (ось 13)	634705

[45] Нижняя петля на раме → со стр. 210

[48] Дополнительные ножницы (ШСФ ≥ 1201 мм)

🗨	—	№
Рамная и створочная части	200	255237

[49] Подкладка под корпус → со стр. 222

[50] Разгрузатель петель, деталь на створке (ШСФ ≥ 801 мм, ВСФ ≥ 1001 мм)

🗨	№
макс. 150 кг	567972

[51] Разгрузатель петель, деталь на раме (ШСФ ≥ 801 мм, ВСФ ≥ 1001 мм)

🗨	№
макс. 150 кг	565254

[53] Защита от высверливания

🗨	№
Защита от высверливания	797819

[54] Ручка, с запирающим → CTL_1

[61] Ограничитель поворота 198, створочная часть

🗨	№
Петлевая группа Designo	485591

[62] Ограничитель поворота, рамная часть → со стр. 227

[81] Подпятник

🗨	☐	🔧	№
Подпятник	Рама	Вставной	609211

[82] Защита от вывешивания

🗨	📏	№
Защита от вывешивания	глубина фальца от 26 мм	811715



Опционально

[15] Угловой переключатель стандартный (RC3)

		Nº
2	V	260274

[16] Угловой переключатель со стопором от сдвига

				Nº
Вторая открываемая створка / со стопором от сдвига	Сверху 1	V		839223

При использовании углового переключателя со стопором от сдвига требуется стандартный угловой переключатель (RC3) на активной створке.

[46] Декоративный элемент нижней петли на раме

			Nº
Декоративный элемент нижней петли на раме - петлевая группа Designo	Зажимной Л		799664
		П	799789

ИНФО

Фальцлюфт внизу по горизонтали 11–14 мм.

4.3 Поворотно-откидной запор - положение ручки средн./перем.

4.3.1 Поворотно-откидная фурнитура

4.3.1.1 Базовое противовзломное исполнение

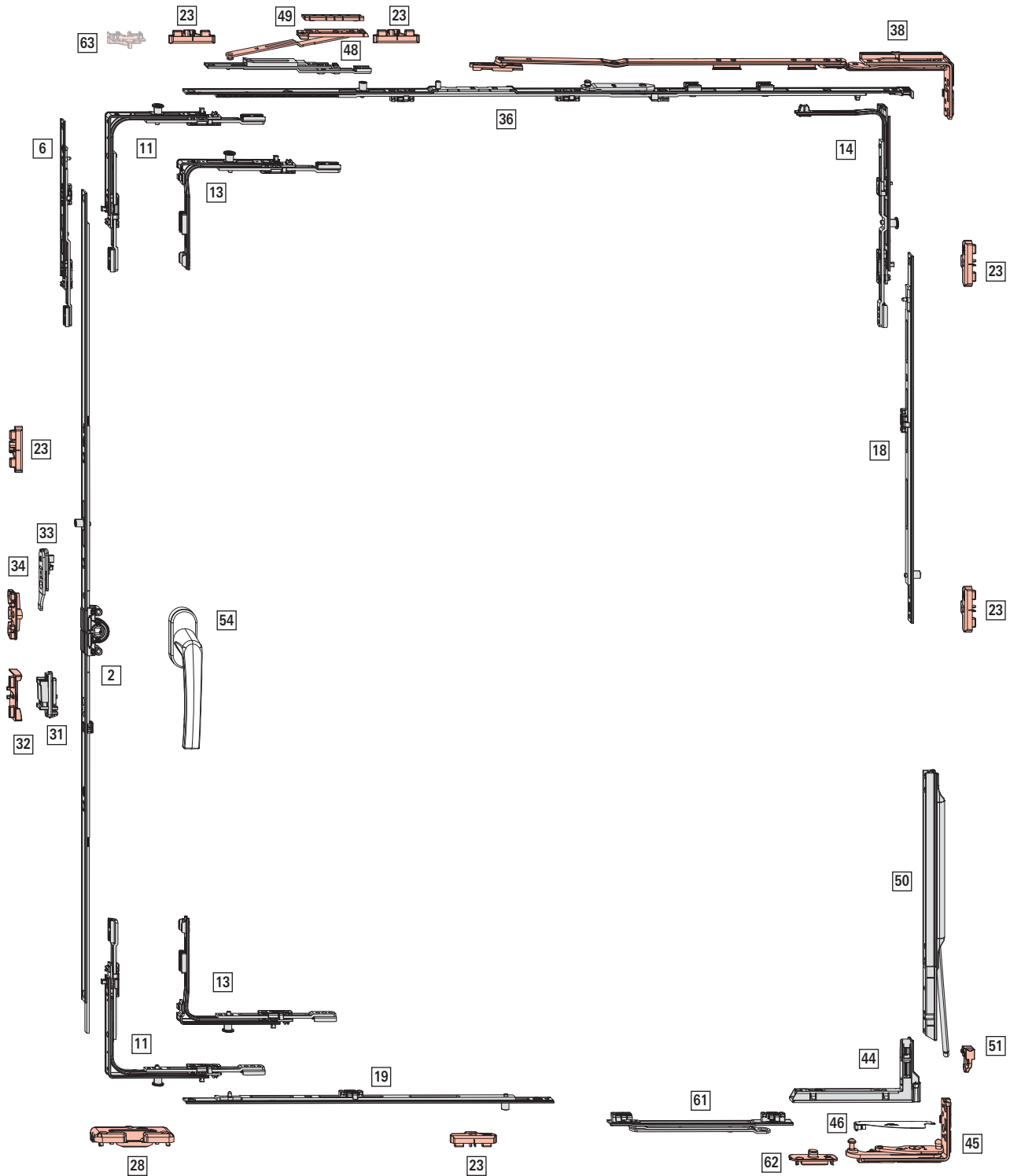



Область применения

без разгрузителя петель

ШСФ: 330–1400 мм

ВСФ: 310–2600 мм

ВС: макс. 100 кг

с разгрузителем петель

ШСФ: 800–1400 мм

ВСФ: 1000–2600 мм

ВС: макс. 150 кг



ИНФО

ШСФ 330–430 мм при ВСФ от 361 мм

ВСФ 280–370 мм при ШСФ от 431 мм

[2] Поворотно-откидной запор – положение ручки средн./перем., дорнмасс 15 мм

↓	←	→	↻	⊕	⊖	№
310 – 620	155 - 225	430	H	–	–	259717
621 – 800	311 - 400	580	Д	1	E	259719
801 – 1200	401 - 600	980	Д	1	E	259720
1201 – 1600	601 - 800	1380	Д	2	E	259721
1601 – 2000	801 - 1000	1780	Д	2	E	795389
2001 – 2400	1001 - 1200	2180	Д	4	E	795392

[6] Удлинитель запора, (ВСФ ≥ 2401 мм)

←	↻	⊕	⊖	№
200	Д	–	–	308267

[11] Угловой переключатель стандартный

⊕	⊖	№
1	E	260275
1	P	260277

[13] Специальный угловой переключатель, короткий

⊕	⊖	№
1	E	260280
1	P	260282

Использование при:

ШСФ ≤ 430 мм

ВСФ ≤ 450 мм

[14] Угловой переключатель ножниц

⊕	⊖	№
1	P	260286



ИНФО

При ВСФ 280–330 мм необходимо укоротить тягу (для этого полностью её выдвинуть).

[18] Средний запор составной – стандартное исполнение, вертикальный

←	↻	⊕	⊖	№
400	H	1	E	255280
600	H	1	E	255281
600	Д	1	E	255282
200	H	1	P	255284

Комбинации, зависящие от размера:

↓	↓	←	⊕	⊖	№
без разгрузителя петель	с разгрузителем петель				
801–1200	1001–1200	400	1	E	255280
1201–1400	1201–1400	600	1	E	255281
	1401–1600	600 KU	1	E	255282
		200	1	P	255284
1401–1800	1601–1800	600 KU	1	E	255282
		400	1	E	255280
1801–2000	1801–2000	600 KU	1	E	255282
		600	1	E	255281
	2001–2200	600 KU	1	E	255282
		600 KU	1	E	255282
		200	1	P	255284
2001–2400	2201–2400	600 KU	1	E	255282
		600 KU	1	E	255282
		400	1	E	255280
2401–2600	2401–2600	600 KU	1	E	255282
		600 KU	1	E	255282
		600	1	E	255281

[19] Средний запор составной – стандартное исполнение, горизонтальный

←	↻	⊕	⊖	№
400	H	1	E	255280
600	H	1	E	255281
200	H	1	P	255284

Комбинации, зависящие от размера:

↔	↔	←	⊕	⊖	№
без ограничителя поворота	с ограничителем поворота				
–	801–850	200	1	P	255284
801–1200	851–1200	400	1	E	255280
1201–1400	1201–1400	600	1	E	255281

[23] Ответная планка → со стр. 216

[28] Поворотно-откидная ответная планка → со стр. 211

[31] Балконная защёлка, створочная часть (опционально при ВСФ ≥ 1601 мм)

🗨	№
Защёлка, створочная часть	788363

[32] Балконная защёлка, рамная часть (опционально при ВСФ ≥ 1601 мм) → со стр. 224

[33] Блокировщик откидывания, створочная часть

	№
Створочная часть блокировщика откидывания	795927

[34] Блокиратор откидывания, рамная часть → со стр. 225

[36] Ножницы на створке – базовое противозломное исполнение

					№
330 – 600	250	490	-	-	385393
601 – 800	350	690	-	-	385394
801 – 1000	500	890	1	E	385415
1001 – 1200	500	1090	1	E	385416

[38] Ножницы на раме → со стр. 201



ИНФО

При ВСФ < 600 мм установите глубину откидывания на 80 мм.

[44] Нижняя петля на створке

	№
Нижняя петля на створке - петлевая группа Designo (ось 13)	634705

[45] Нижняя петля на раме → со стр. 210

[48] Дополнительные ножницы (ШСФ ≥ 1201 мм)

	№
Рамная и створочная части	200 255237

[49] Подкладка под корпус → со стр. 222

[50] Разгрузатель петель, деталь на створке (ШСФ ≥ 801 мм, ВСФ ≥ 1001 мм)

	№
макс. 150 кг	567972

[51] Разгрузатель петель, деталь на раме (ШСФ ≥ 801 мм, ВСФ ≥ 1001 мм)

	№
макс. 150 кг	565254

[54] Ручка → CTL_1

[61] Ограничитель поворота 198, створочная часть

	№
Петлевая группа Designo	485591



ИНФО

Ограничитель поворота можно использовать при ШСФ от 525 мм, обязательно использовать при ШСФ > 1000 мм и при использовании разгрузателя.

[62] Ограничитель поворота, рамная часть → со стр. 227

Опционально

[46] Декоративный элемент нижней петли на раме



№

Декоративный элемент нижней петли на раме - петлевая группа Designo	Зажимной Л	799664
	П	799789



ИНФО

Фальцлюфт внизу по горизонтали 11–14 мм.

[63] С микропроветривателем → со стр. 228



ИНФО

Использование только в комбинации с цапфой Р или V.

Стопорные ножницы → CTL_105

Микролифт → CTL_105

Обзор фурнитуры

Поворотно-откидной запор – положение ручки средн./перем.

Поворотно-откидная фурнитура



Обзор фурнитуры

Поворотно-откидной запор - положение ручки средн./перем.

Поворотно-откидная фурнитура

4.3.1.2 RC 1 N

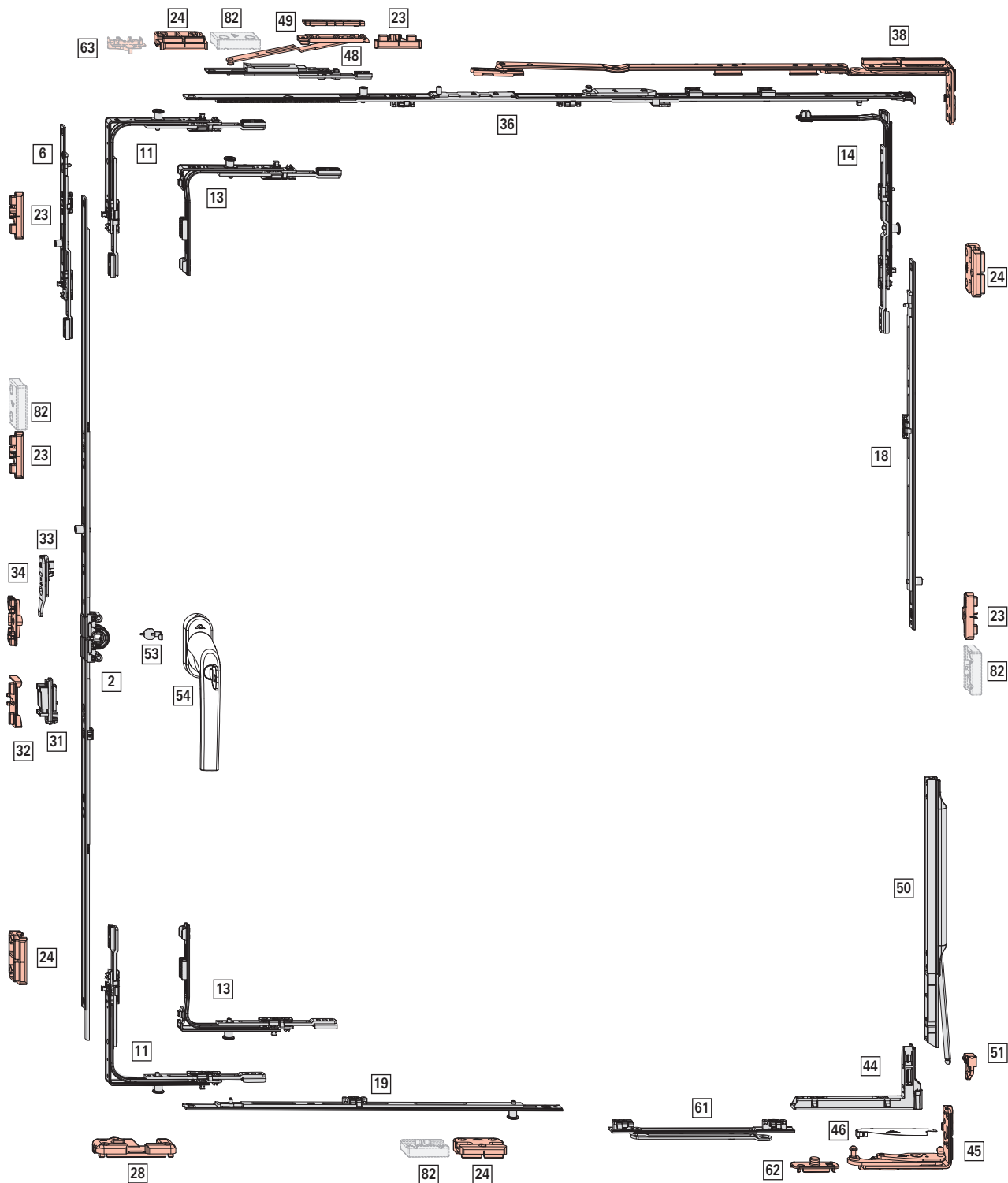



Область применения

без разгрузителя петель

ШСФ: 450–1400 мм

ВСФ: 310–2600 мм

ВС: макс. 100 кг

с разгрузителем петель

ШСФ: 800–1400 мм

ВСФ: 1000–2600 мм

ВС: макс. 150 кг

[2] Поворотно-откидной запор – положение ручки средн./перем., дорнмасс 15 мм

ШСФ	ВСФ	Д	Н	С	С	№
310 – 620	155 - 225	430	Н	–	–	259717
621 – 800	311 - 400	580	Д	1	Е	259719
801 – 1200	401 - 600	980	Д	1	Е	259720
1201 – 1600	601 - 800	1380	Д	2	Е	259721
1601 – 2000	801 - 1000	1780	Д	2	Е	795389
2001 – 2400	1001 - 1200	2180	Д	4	Е	795392

[6] Удлинитель запора, (ВСФ ≥ 2401 мм)

Д	С	С	№	
200	Д	1	Е	450821

[11] Угловой переключатель стандартный

С	С	№
1	Р	260277

[13] Специальный угловой переключатель, короткий

С	С	№
1	Р	260282

Использование при:

ВСФ ≤ 450 мм

[14] Угловой переключатель ножниц

С	С	№
1	Р	260286

И ИНФО

При ВСФ 280–330 мм необходимо укоротить тягу (для этого полностью её выдвинуть).

[18] Средний запор составной – стандартное исполнение, вертикальный

ШСФ	Н	С	С	№
400	Н	1	Е	255280
600	Н	1	Е	255281
600	Д	1	Е	255282
200	Н	1	Р	255284

Комбинации, зависящие от размера:

ШСФ	ШСФ	Д	С	С	№
801–1200	1001–1200	400	1	Е	255280
1201–1400	1201–1400	600	1	Е	255281
	1401–1600	600 KU	1	Е	255282
		200	1	Р	255284
1401–1800	1601–1800	600 KU	1	Е	255282
		400	1	Е	255280
1801–2000	1801–2000	600 KU	1	Е	255282
		600	1	Е	255281
	2001–2200	600 KU	1	Е	255282
		600 KU	1	Е	255282
		200	1	Р	255284
2001–2400	2201–2400	600 KU	1	Е	255282
		600 KU	1	Е	255282
		400	1	Е	255280
2401–2600	2401–2600	600 KU	1	Е	255282
		600 KU	1	Е	255282
		600	1	Е	255281

[19] Средний запор составной – стандартное исполнение, горизонтальный

ШСФ	Н	С	С	№
400	Н	1	Е	255280
600	Н	1	Е	255281
600	Д	1	Е	255282
200	Н	1	Р	255284

Комбинации, зависящие от размера:

ШСФ	ШСФ	Д	С	С	№
450–650	801–850	200	1	Р	255284
651–850	851–1050	400	1	Е	255280
851–1000	1051–1250	600 ^[30]	1	Е	255281
	1251–1400	600 KU	1	Е	255282
		200	1	Р	255284

[23] Ответная планка → со стр. 216

[24] Противовзломная ответная планка → со стр. 217

[28] Поворотно-откидная ответная планка → со стр. 211

[31] Балконная защёлка, створочная часть (опционально при ВСФ ≥ 1601 мм)

Защёлка, створочная часть	№
Защёлка, створочная часть	788363

[30] Укоротить средний запор на 15 мм до ШСФ 854; с ограничителем поворота: укоротить средний запор на 15 мм до ВСФ 1053

[32] Балконная защёлка, рамная часть (опционально при ВСФ ≥ 1601 мм) → со стр. 224

[33] Блокировщик откидывания, створочная часть

	№
Створочная часть блокировщика откидывания	795927

[34] Блокиратор откидывания, рамная часть
→ со стр. 225

[36] Ножницы на створке – базовое противозломное исполнение

						№
330 – 600	250	490	-	-	-	385393
601 – 800	350	690	-	-	-	385394
801 – 1000	500	890	1	E	-	385415
1001 – 1200	500	1090	1	E	-	385416

[38] Ножницы на раме → со стр. 201

ИНФО
При ВСФ < 600 мм установите глубину откидывания на 80 мм.

[44] Нижняя петля на створке

	№
Нижняя петля на створке - петлевая группа Designo (ось 13)	634705

[45] Нижняя петля на раме → со стр. 210

[48] Дополнительные ножницы (ШСФ ≥ 1201 мм)

	№
Рамная и створочная части	200 255237

[49] Подкладка под корпус → со стр. 222

[50] Разгрузатель петель, деталь на створке
(ШСФ ≥ 801 мм, ВСФ ≥ 1001 мм)

	№
макс. 150 кг	567972

[51] Разгрузатель петель, деталь на раме(ШСФ ≥ 801 мм, ВСФ ≥ 1001 мм)

	№
макс. 150 кг	565254

[53] Защита от высверливания

	№
Защита от высверливания	797819

[54] Ручка, с запирающим → CTL_1

[61] Ограничитель поворота 198, створочная часть

	№
Петлевая группа Designo	485591

ИНФО
Ограничитель поворота можно использовать при ШСФ от 650 мм, обязательно использовать при ШСФ > 1000 мм и при использовании разгрузателя.

[62] Ограничитель поворота, рамная часть → со стр. 227

Опционально

[46] Декоративный элемент нижней петли на раме

	№
Декоративный элемент нижней петли на раме - петлевая группа Designo	799664
	п 799789

ИНФО
Фальцлюфт внизу по горизонтали 11–14 мм.

[63] С микропроветривателем → со стр. 228

ИНФО
Использование только в комбинации с цапфой Р или V.

[82] Защита от вывешивания

	№
Защита от вывешивания	глубина фальца от 26 мм 811715

Микролифт → CTL_105

Обзор фурнитуры

Поворотно-откидной запор – положение ручки средн./перем.

Поворотно-откидная фурнитура



Обзор фурнитуры

Поворотно-откидной запор - положение ручки средн./перем.

Поворотно-откидная фурнитура

4.3.1.3 RC 2 / RC 2 N

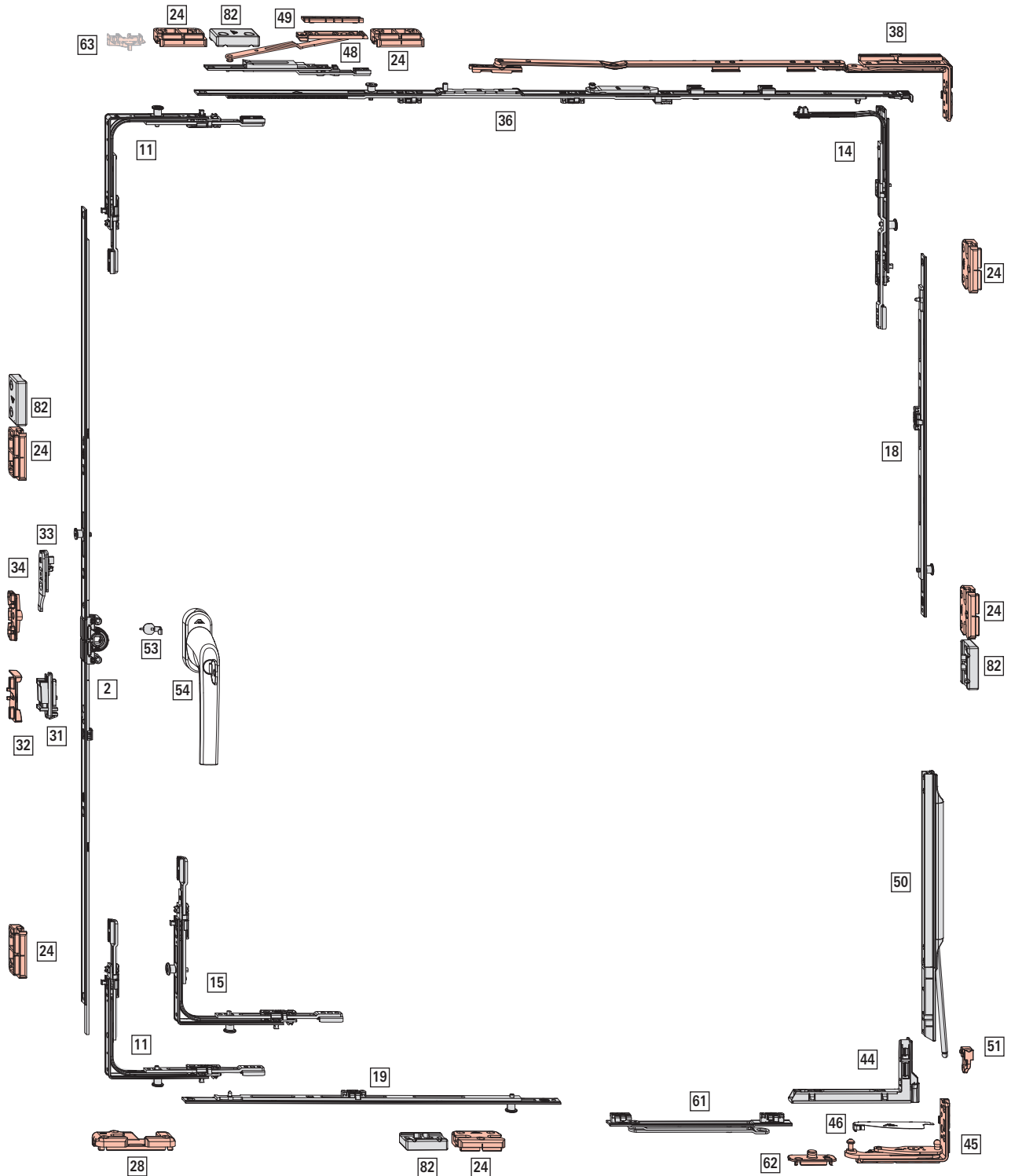



Область применения

без разгрузителя петель

ШСФ: 450–1400 мм

ВСФ: 490–2400 мм

ВС: макс. 100 кг

с разгрузителем петель

ШСФ: 800–1400 мм

ВСФ: 1000–2400 мм

ВС: макс. 150 кг

[2] Поворотно-откидной запор – положение ручки средн./перем., дорнмасс 15 мм

ШСФ	ВСФ	Д	Н	С	В	№
310 – 620	155 – 225	430	Н	–	–	259717
621 – 800	311 – 400	580	Д	1	V	355743
801 – 1200	401 – 600	980	Д	1	V	355744
1201 – 1600	601 – 800	1380	Д	2	V	355745
1601 – 2000	801 – 1000	1780	Д	2	V	795390
2001 – 2400	1001 – 1200	2180	Д	4	V	795393

[11] Угловой переключатель стандартный

С	В	№
1	V	260272

[14] Угловой переключатель ножниц

С	В	№
1	V	260284

[15] Угловой переключатель стандартный (RC3)

С	В	№
2	V	260274

Использование при:

ВСФ: 490–620 мм

[18] Средний запор составной – противовзломное исполнение, вертикальный

ШСФ	Н	С	В	№
200	Н	1	V	296853
400	Н	1	V	296854
600	Н	1	V	296855
600	Д	1	V	337711

Комбинации, зависящие от размера:

ШСФ	ВСФ	Д	Н	С	В	№
490–650	–	200	1	V	V	296853
651–850	1000–1150	400	1	V	V	296854
851–1050	1151–1350	600 [31]	1	V	V	296855
1051–1250	1351–1550	600 KU	1	V	V	337711
		200	1	V	V	296853

[31] Укоротить средний запор на 15 мм до ВСФ 861; с разгрузителем петель: укоротить средний запор на 15 мм при ВСФ 1151

[32] Укоротить средний запор на 15 мм до ВСФ 1461; с разгрузителем петель: укоротить средний запор на 15 мм при ВСФ 1751

[33] Укоротить средний запор на 15 мм до ВСФ 2061; с разгрузителем петель: укоротить средний запор на 15 мм при ВСФ 2351

[34] Укоротить средний запор на 15 мм до ШСФ 854; с ограничителем поворота: укоротить средний запор на 15 мм до ВСФ 1053

ШСФ	ВСФ	Д	Н	С	В	№
1251–1450	1551–1750	600 KU	1	V	V	337711
		400	1	V	V	296854
1451–1650	1751–1950	600 KU	1	V	V	337711
		600 [32]	1	V	V	296855
1651–1850	1951–2150	600 KU	1	V	V	337711
		600 KU	1	V	V	337711
		200	1	V	V	296853
1851–2050	2151–2350	600 KU	1	V	V	337711
		600 KU	1	V	V	337711
		400	1	V	V	296854
2051–2250	2351–2400	600 KU	1	V	V	337711
		600 KU	1	V	V	337711
		600 [33]	1	V	V	296855
2251–2400	–	600 KU	1	V	V	337711
		600 KU	1	V	V	337711
		600 KU	1	V	V	337711
		200	1	V	V	296853

[19] Средний запор составной – противовзломное исполнение, горизонтальный

ШСФ	Н	С	В	№
200	Н	1	V	296853
400	Н	1	V	296854
600	Н	1	V	296855
600	Д	1	V	337711

Комбинации, зависящие от размера:

ШСФ	ВСФ	Д	Н	С	В	№
450–650	801–850	200	1	V	V	296853
651–850	851–1050	400	1	V	V	296854
851–1000	1051–1250	600 [34]	1	V	V	296855
	1251–1400	600 KU	1	V	V	337711
		200	1	V	V	296853

[24] Противовзломная ответная планка → со стр. 217

[28] Поворотно-откидная ответная планка → со стр. 211

[31] Балконная защёлка, створочная часть (опционально при ВСФ ≥ 1601 мм)

№	
Защёлка, створочная часть	788363

[32] Балконная защёлка, рамная часть (опционально при ВСФ ≥ 1601 мм) → *со стр. 224*

[33] Блокировщик откидывания, створочная часть

№

Створочная часть блокировщика откидывания 795927

[34] Блокиратор откидывания, рамная часть → *со стр. 225*

[36] Ножницы на створке – противовзломное исполнение

						№
330 – 600	490	250	-	-	-	385393
601 – 800	690	350	-	-	-	385394
801 – 1000	890	500	1	V		450373
1001 – 1200	1090	500	1	V		450374

[38] Ножницы на раме → *со стр. 201*



ИНФО

При ВСФ < 600 мм установите глубину откидывания на 80 мм.

[44] Нижняя петля на створке

№

Нижняя петля на створке - петлевая группа Designo (ось 13) 634705

[45] Нижняя петля на раме → *со стр. 210*

[48] Дополнительные ножницы (ШСФ ≥ 1201 мм)

№

Рамная и створочная части 200 255237

[49] Подкладка под корпус → *со стр. 222*

[50] Разгрузатель петель, деталь на створке (ШСФ ≥ 801 мм, ВСФ ≥ 1001 мм)

№

макс. 150 кг 567972

[51] Разгрузатель петель, деталь на раме (ШСФ ≥ 801 мм, ВСФ ≥ 1001 мм)

№

макс. 150 кг 565254

[53] Защита от высверливания

№

Защита от высверливания 797819

[54] Ручка, с запирающим → CTL_1

[61] Ограничитель поворота 198, створочная часть

№

Петлевая группа Designo 485591



ИНФО

Ограничитель поворота можно использовать при ШСФ от 650 мм, обязательно использовать при ШСФ > 1000 мм и при использовании разгрузателя.

[62] Ограничитель поворота, рамная часть → *со стр. 227*

[82] Защита от вывешивания

№

Защита от вывешивания глубина фальца от 26 мм 811715

Опционально

[46] Декоративный элемент нижней петли на раме

№

Декоративный элемент нижней петли на раме - петлевая группа Designo

Зажимной Л 799664

П 799789



ИНФО

Фальцлюфт внизу по горизонтали 11-14 мм.

[63] С микропроветривателем → *со стр. 228*



ИНФО

Использование только в комбинации с цапфой Р или V.

Обзор фурнитуры

Поворотно-откидной запор – положение ручки средн./перем.

Поворотно-откидная фурнитура



4.3.1.4 TiltSafe RC 2 / RC 2 N

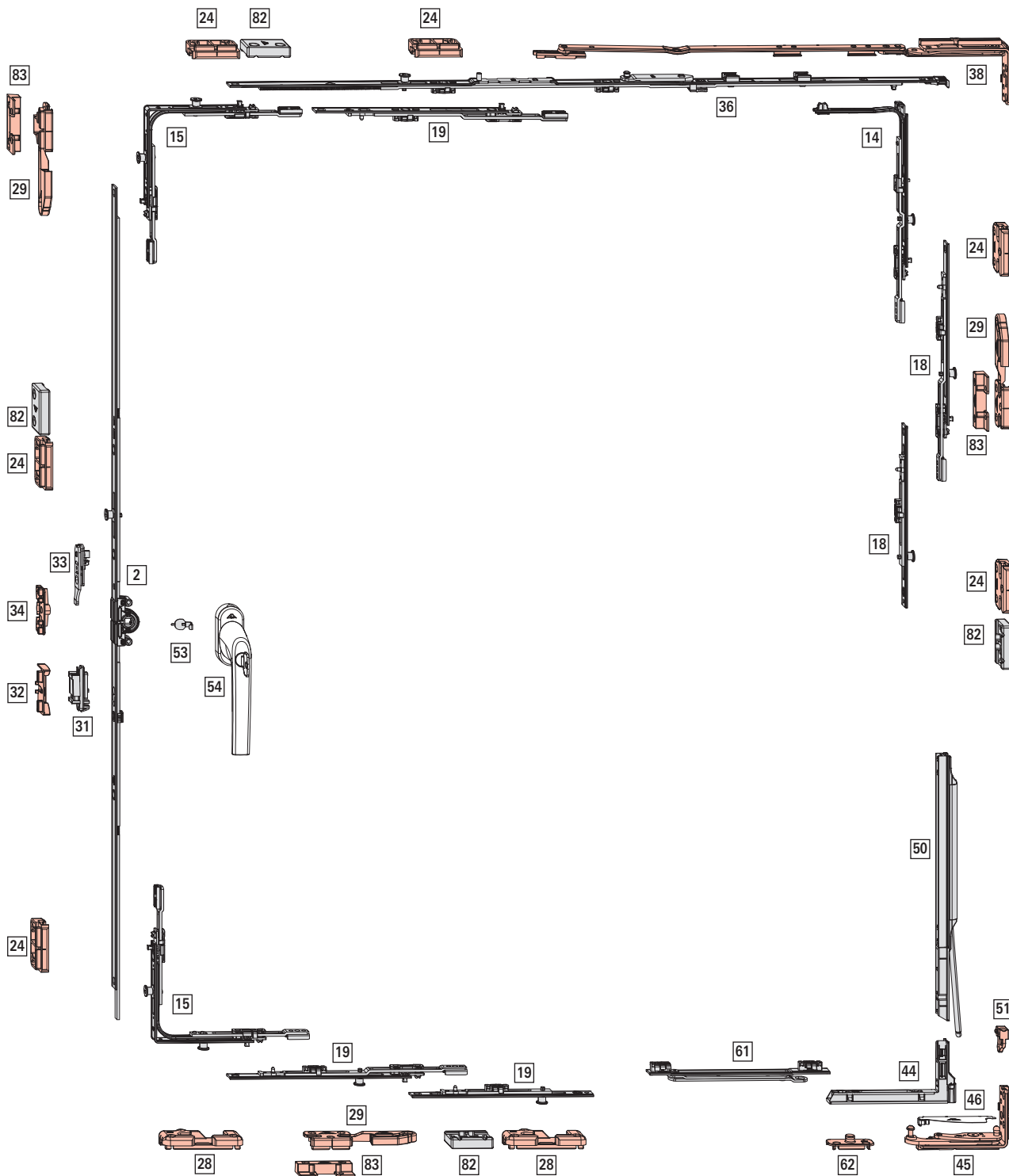



Область применения

без разгрузителя петель

ШСФ: 450–1400 мм

ВСФ: 490–2400 мм

ВС: макс. 100 кг

с разгрузителем петель

ШСФ: 800–1400 мм

ВСФ: 1000–2400 мм

ВС: макс. 150 кг



ИНФО

Только для оси фурнитурного паза 13 и глубины фальца 30 мм.

[2] Поворотно-откидной запор – положение ручки средн./перем., дорнмасс 15 мм

↓	↕	▬	⚙	⊕	⊖	№
310 – 620	155 - 225	430	H	-	-	259717
621 – 800	311 - 400	580	Д	1	V	355743
801 – 1200	401 - 600	980	Д	1	V	355744
1201 – 1600	601 - 800	1380	Д	2	V	355745
1601 – 2000	801 - 1000	1780	Д	2	V	795390
2001 – 2400	1001 - 1200	2180	Д	4	V	795393

[14] Угловой переключатель ножниц

⊕	⊖	№
1	V	260284

[15] Угловой переключатель стандартный (RC3)

⊕	⊖	№
2	V	260274

Использование при:

ВСФ: 490–620 мм

[18] Средний запор составной – противозломное исполнение, вертикальный

▬	⚙	⊕	⊖	№
200	H	1	V	296853
200	Д	1	V	337708
400	H	1	V	296854
400	Д	1	V	337710
600	H	1	V	296855
600	Д	1	V	337711

Комбинации, зависящие от размера:

↓	↓	▬	⊕	⊖	№
без разгрузителя петель	с разгрузителем петель				
490–650	1000–1100	200	1	V	296853
651–850	1001–1300	200 KU	1	V	337708
		200	1	V	296853
851–1050	1300–1500	200 KU	1	V	337708
		400	1	V	296854
1051–1250	1501–1700	200 KU	1	V	337708
		600	1	V	296855

↓	↓	▬	⊕	⊖	№
без разгрузителя петель	с разгрузителем петель				
1251–1450	1701–1900	200 KU	1	V	337708
		600 KU	1	V	337711
		200	1	V	296853
1451–1650	1901–2100	200 KU	1	V	337708
		600 KU	1	V	337711
		400	1	V	296854
1651–1850	2101–2300	200 KU	1	V	337708
		600 KU	1	V	337711
		600	1	V	296855
1851–2050	2301–2400	200 KU	1	V	337708
		600 KU	1	V	337711
		600 KU	1	V	337711
		200	1	V	296853
2051–2250	-	200 KU	1	V	337708
		600 KU	1	V	337711
		600 KU	1	V	337711
		400	1	V	296854
2251–2400	-	200 KU	1	V	337708
		600 KU	1	V	337711
		600 KU	1	V	337711
		600	1	V	296855

[19] Средний запор составной – противозломное исполнение, горизонтальный

▬	⚙	⊕	⊖	№
200	Д	-	-	308267
200	H	1	V	296853
200	Д	1	V	337708
400	Д	1	V	337710

Комбинации, зависящие от размера:

↔	↔	▬	⊕	⊖	№
без ограничителя поворота	с ограничителем поворота				
450–650	801–850	200	1	V	296853
651–850	851–1050	200 KU	1	V	337708
		200	1	V	296853
851–1000	1051–1250	200 KU	1	V	337708
		200 KU	1	V	337708
		200	1	V	296853
	1251–1400	200 KU	1	V	337708
		400 KU	1	V	337710
		200	1	V	296853

[24] Противовзломная ответная планка → со стр. 217

[28] Поворотно-откидная ответная планка → со стр. 211

[29] Противовзломная ответная планка TiltSafe → со стр. 221

[31] Балконная защёлка, створочная часть (опционально при ВСФ ≥ 1601 мм)

	№
Защёлка, створочная часть	788363

[32] Балконная защёлка, рамная часть (опционально при ВСФ ≥ 1601 мм) → со стр. 224

[33] Блокировщик откидывания, створочная часть

	№
Створочная часть блокировщика откидывания	795927

[34] Блокиратор откидывания, рамная часть → со стр. 225

[36] Ножницы на створке – противовзломное исполнение

↔	⊞	⊞	⊞	⊞	№
330 – 600	490	250	-	-	385393
601 – 800	690	350	-	-	385394
801 – 1000	890	500	1	V	450373
1001 – 1200	1090	500	1	V	450374

ИНФО
ШСФ 1201–1400 мм возможна только с ножницами на створке 450374 и MV 200 KU.

[38] Ножницы на раме → со стр. 201

ИНФО
При ВСФ < 600 мм установите глубину откидывания на 80 мм.

[44] Нижняя петля на створке

	№
Нижняя петля на створке - петлевая группа Designo (ось 13)	634705

[45] Нижняя петля на раме → со стр. 210

[50] Разгрузатель петель, деталь на створке (ШСФ ≥ 801 мм, ВСФ ≥ 1001 мм)

	№
макс. 150 кг	567972

[51] Разгрузатель петель, деталь на раме(ШСФ ≥ 801 мм, ВСФ ≥ 1001 мм)

	№
макс. 150 кг	565254

[53] Защита от высверливания

	№
Защита от высверливания	797819

[54] Ручка, с запирающим → CTL_1



[61] Ограничитель поворота 198, створочная часть

	№
Петлевая группа Designo	485591

ИНФО
Ограничитель поворота можно использовать при ШСФ от 650 мм, обязательно использовать при ШСФ > 1000 мм и при использовании разгрузателя.



[62] Ограничитель поворота, рамная часть → со стр. 227

[82] Защита от вывешивания

		№
Защита от вывешивания	глубина фальца от 26 мм	811715

Опционально

[46] Декоративный элемент нижней петли на раме

			№
Декоративный элемент нижней петли на раме - петлевая группа Designo	Зажимной	Л	799664
		П	799789

ИНФО
Фальцлюфт внизу по горизонтали 11–14 мм.

[83] Противовзломная подкладка TiltSafe → со стр. 221

Обзор фурнитуры

Поворотно-откидной запор – положение ручки средн./перем.

Поворотно-откидная фурнитура



4.3.2 Фурнитура TiltFirst

4.3.2.1 Базовое противовзломное исполнение

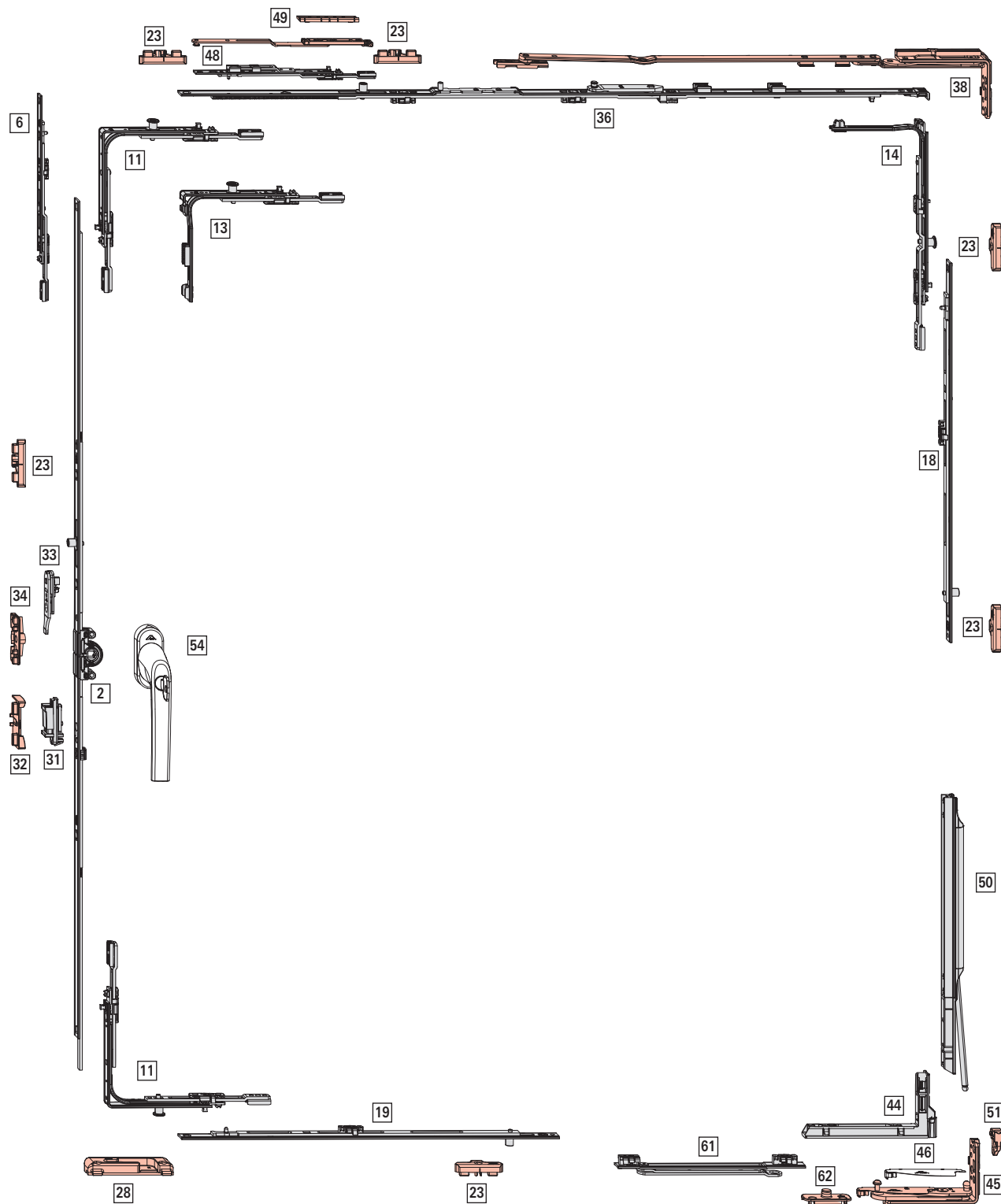



Область применения

без разгрузителя петель

ШСФ: 330–1400 мм

ВСФ: 280–2600 мм

ВС: макс. 100 кг

с разгрузителем петель

ШСФ: 800–1400 мм

ВСФ: 1000–2600 мм

ВС: макс. 150 кг



ИНФО

ШСФ 330–430 мм при ВСФ от 361 мм

ВСФ 280–370 мм при ШСФ от 431 мм

[2] Поворотно-откидной запор – положение ручки средн./перем., дорнмасс 15 мм

ШСФ	ШСФ	ШСФ	Н	С	С	№
310 – 620	155 - 225	430	Н	–	–	259717
621 – 800	311 - 400	580	Д	1	Е	259719
801 – 1200	401 - 600	980	Д	1	Е	259720
1201 – 1600	601 - 800	1380	Д	2	Е	259721
1601 – 2000	801 - 1000	1780	Д	2	Е	795389
2001 – 2400	1001 - 1200	2180	Д	4	Е	795392

[6] Удлиннитель запора, (ВСФ ≥ 2401 мм)

ШСФ	ШСФ	С	С	№
200	Д	–	–	308267

[11] Угловой переключатель стандартный

С	С	№
1	Е	260275
1	Р	260277

[13] Специальный угловой переключатель, короткий

С	С	№
1	Е	260280
1	Р	260282

Использование при:

ШСФ ≤ 430 мм

ВСФ ≤ 450 мм

[14] Угловой переключатель ножниц

С	С	№
1	Р	260286



ИНФО

При ВСФ 280–330 мм необходимо укоротить тягу (для этого полностью её выдвинуть).

[18] Средний запор составной – стандартное исполнение, вертикальный

ШСФ	ШСФ	С	С	№
400	Н	1	Е	255280
600	Н	1	Е	255281
600	Д	1	Е	255282
200	Н	1	Р	255284

Комбинации, зависящие от размера:

ШСФ	ШСФ	ШСФ	С	С	С	№
801–1200	1001–1200	400	1	Е	Е	255280
1201–1400	1201–1400	600	1	Е	Е	255281
	1401–1600	600	KU	1	Е	255282
		200	1	Р	Е	255284
1401–1800	1601–1800	600	KU	1	Е	255282
		400	1	Е	Е	255280
1801–2000	1801–2000	600	KU	1	Е	255282
		600	1	Е	Е	255281
	2001–2200	600	KU	1	Е	255282
		600	KU	1	Е	255282
		200	1	Р	Е	255284
2001–2400	2201–2400	600	KU	1	Е	255282
		600	KU	1	Е	255282
		400	1	Е	Е	255280
2401–2600	2401–2600	600	KU	1	Е	255282
		600	KU	1	Е	255282
		600	1	Е	Е	255281

[19] Средний запор составной – стандартное исполнение, горизонтальный

ШСФ	ШСФ	С	С	№
400	Н	1	Е	255280
600	Н	1	Е	255281
200	Н	1	Р	255284

Комбинации, зависящие от размера:

ШСФ	ШСФ	ШСФ	С	С	С	№
–	801–850	200	1	Р	Е	255284
801–1200	851–1200	400	1	Е	Е	255280
1201–1400	1201–1400	600	1	Е	Е	255281

[23] Ответная планка → со стр. 216

[28] Поворотно-откидная ответная планка TiltFirst → со стр. 211

[31] Балконная защёлка, створочная часть (опционально при ВСФ ≥ 1601 мм)

ШСФ	№
Защёлка, створочная часть	788363

[32] Балконная защёлка, рамная часть (опционально при ВСФ ≥ 1601 мм) → со стр. 224

[33] Блокировщик откидывания, створочная часть

№

Створочная часть блокировщика откидывания 795927

[34] Блокиратор откидывания, рамная часть
→ со стр. 225

[36] Ножницы на створке – базовое противозломное исполнение

					№
330 – 600	250	490	-	-	385393
601 – 800	350	690	-	-	385394
801 – 1000	500	890	1	E	385415
1001 – 1200	500	1090	1	E	385416

[38] Ножницы на раме TiltFirst → со стр. 201



ИНФО

При ВСФ < 600 мм установите глубину откидывания на 80 мм.

[44] Нижняя петля на створке

№

Нижняя петля на створке - петлевая группа Designo (ось 13) 634705

[45] Нижняя петля на раме → со стр. 210

[48] Дополнительные ножницы TiltFirst (ШСФ ≥ 1201 мм)

№

Рамная и створочная части 292022

[49] Подкладка под корпус → со стр. 222

[50] Разгрузатель петель, деталь на створке
(ШСФ ≥ 801 мм, ВСФ ≥ 1001 мм)

№

макс. 150 кг 567972

[51] Разгрузатель петель, деталь на раме(ШСФ ≥ 801 мм, ВСФ ≥ 1001 мм)

№

макс. 150 кг 565254

[54] Ручка, с запираением → CTL_1



ИНФО

Для окон с системой защиты детей используйте ручку TiltFirst с запираением, см. CTL_1.

[61] Ограничитель поворота 198, створочная часть



№

Петлевая группа Designo 485591



ИНФО

Ограничитель поворота можно использовать при ШСФ от 525 мм, обязательно использовать при ШСФ > 1000 мм и при использовании разгрузателя.

[62] Ограничитель поворота, рамная часть → со стр. 227

Опционально

[46] Декоративный элемент нижней петли на раме



№

Декоративный элемент нижней петли на раме - петлевая группа Designo

Зажимной Л 799664

П 799789



ИНФО

Фальцлюфт внизу по горизонтали 11–14 мм.

Стопорные ножницы → CTL_105

Микролифт → CTL_105



4.3.3 Поворотная фурнитура

4.3.3.1 Базовое противовзломное исполнение





Область применения

без разгрузателя петель

ШСФ: 370–1400 мм

ВСФ: 310–2600 мм

ВС: макс. 100 кг

с разгрузателем петель

ШСФ: 800–1400 мм

ВСФ: 1000–2600 мм

ВС: макс. 150 кг

[2] Поворотно-откидной запор – положение ручки средн./перем., дорнмасс 15 мм

ШСФ	ВСФ	Д	Н	С	Р	№
310 – 620	155 - 225	430	Н	-	-	259717
621 – 800	311 - 400	580	Д	1	Е	259719
801 – 1200	401 - 600	980	Д	1	Е	259720
1201 – 1600	601 - 800	1380	Д	2	Е	259721
1601 – 2000	801 - 1000	1780	Д	2	Е	795389
2001 – 2400	1001 - 1200	2180	Д	4	Е	795392

[6] Удлинитель запора, (ВСФ ≥ 2401 мм)

ШСФ	Д	С	Р	№
200	Д	-	-	308267

[11] Угловой переключатель стандартный

С	Р	№
1	Е	260275
1	Р	260277

ИНФО

ШСФ 370–410 мм: укоротите угловой переключатель сверху при поворотной створке.

[13] Специальный угловой переключатель, короткий

С	Р	№
1	Е	260280
1	Р	260282

Использование при:

ШСФ ≤ 430 мм

ВСФ ≤ 450 мм

ИНФО

ШСФ 370–410 мм: укоротите угловой переключатель сверху при поворотной створке.

[19] Средний запор составной – стандартное исполнение, горизонтальный

ШСФ	Н	С	Р	№
400	Н	1	Е	255280
600	Н	1	Е	255281

ШСФ	Н	С	Р	№
200	Н	1	Р	255284

Комбинации, зависящие от размера:

ШСФ	ВСФ	Д	С	Р	№
-	801–850	200	1	Р	255284
801–1200	851–1200	400	1	Е	255280
1201–1400	1201–1400	600	1	Е	255281

[23] Ответная планка → со стр. 216

[24] Противовзломная ответная планка → со стр. 217

[26] Средний прижим скрытый, рамная часть → CTL_105

[27] Средний прижим скрытый, створочная часть → CTL_105

[31] Балконная защёлка, створочная часть (опционально при ВСФ ≥ 1601 мм)

Защёлка, створочная часть	№
Защёлка, створочная часть	788363

[32] Балконная защёлка, рамная часть (опционально при ВСФ ≥ 1601 мм) → со стр. 224

[33] Блокировщик откидывания, створочная часть

Створочная часть блокировщика откидывания	№
Створочная часть блокировщика откидывания	795927

[34] Блокиратор откидывания, рамная часть → со стр. 225

[42] Угловая вставка

Не подходит для фрамуги / окна с откидным открыванием створки	ШСФ	№
Не подходит для фрамуги / окна с откидным открыванием створки	224 / 15	477255

[43] Поворотная петля → со стр. 208

[44] Нижняя петля на створке

Нижняя петля на створке - петлевая группа Designo (ось 13)	№
Нижняя петля на створке - петлевая группа Designo (ось 13)	634705

[45] Нижняя петля на раме → со стр. 210

[50] Разгрузатель петель, деталь на створке (ШСФ ≥ 801 мм, ВСФ ≥ 1001 мм)

Разгрузатель петель	№
Разгрузатель петель (ШСФ ≥ 801 мм, ВСФ ≥ 1001 мм)	567972

[51] Разгрузатель петель, деталь на раме(ШСФ ≥ 801 мм, ВСФ ≥ 1001 мм)

№

макс. 150 кг

565254

[52] Ограничитель поворота ручки

№

Для поворотного-откидного запора с ограничением на 90 градусов

264603

[54] Ручка → CTL_1**[61] Ограничитель поворота 198, створочная часть**

№

Петлевая группа Designo

485591

**ИНФО**

Ограничитель поворота можно использовать при ШСФ от 525 мм, обязательно использовать при ШСФ > 1000 мм и при использовании разгрузателя.

[62] Ограничитель поворота, рамная часть → со стр. 227**Опционально****[46] Декоративный элемент нижней петли на раме**

□□ №

Декоративный элемент нижней петли на раме - петлевая группа Designo

Зажимной Л

799664

П 799789

**ИНФО**

Фальцлюфт внизу по горизонтали 11–14 мм.

Стопорные ножницы → CTL_105**Микролифт → CTL_105**

Обзор фурнитуры

Поворотно-откидной запор – положение ручки средн./перем.

Поворотная фурнитура



4.3.4 Откидная фурнитура

4.3.4.1 Стандарт

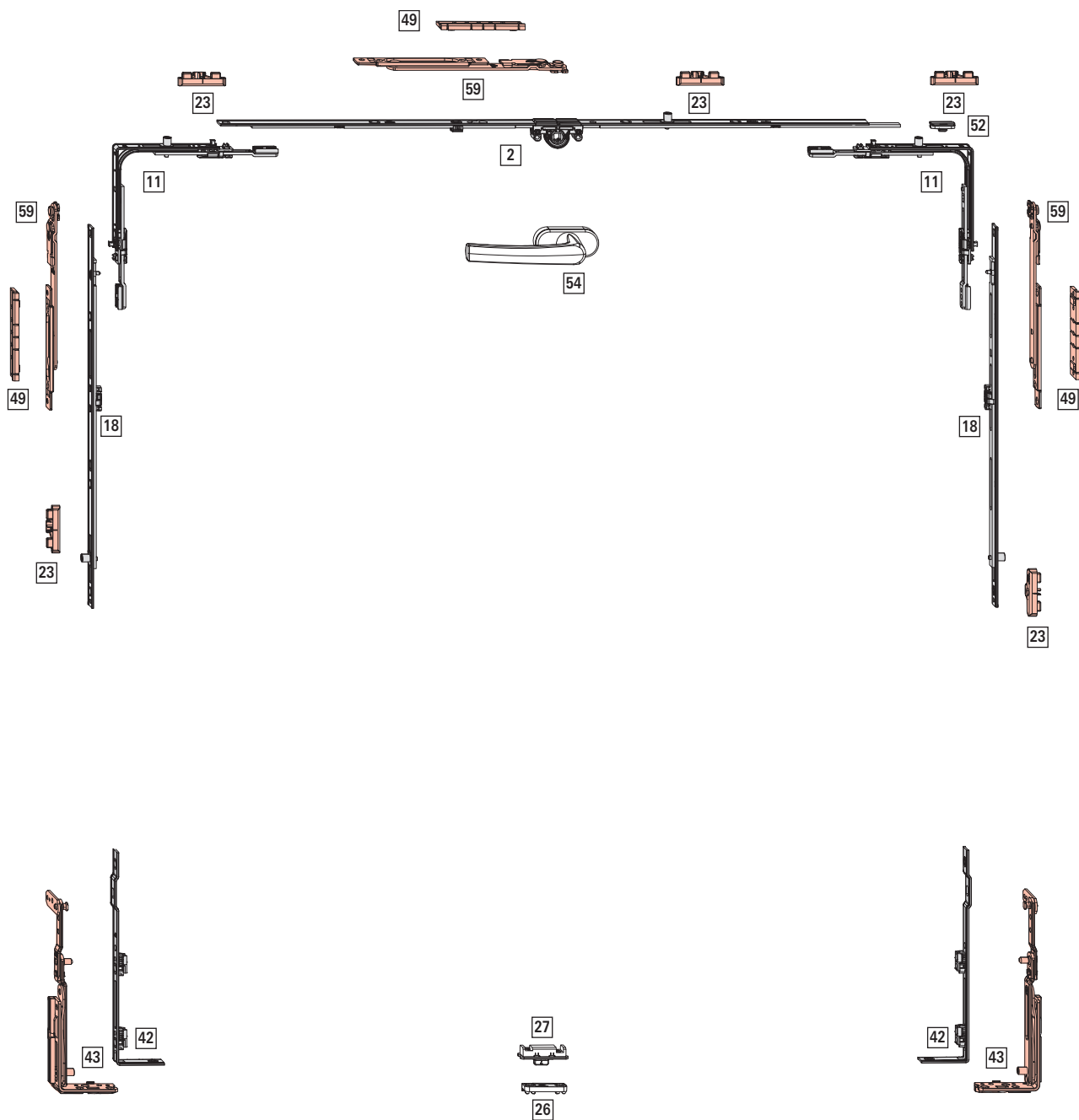



Область применения

ШСФ: 450–1400 мм

ВСФ: 370–1200 мм

ВС: макс. 80 кг

[2] Поворотно-откидной запор – положение ручки средн./перем., дорнмасс 15 мм

					№
451 – 620	400	H	-	-	259718
621 – 800	580	Д	1	E	259719
801 – 1200	980	Д	1	E	259720
1201 – 1600	1380	Д	2	E	259721

[11] Угловой переключатель стандартный

		№
1	E	260275
1	P	260277

ИНФО

ВСФ 370–410 мм, укоротить угловой переключатель сбоку.

[18] Средний запор составной – стандартное исполнение, вертикальный

				№
H	400	1	E	255280

[23] Ответная планка → со стр. 216

[26] Средний прижим скрытый, рамная часть → CTL_105

[27] Средний прижим скрытый, створочная часть → CTL_105

[42] Угловая вставка

	№
Угловая вставка, петлевая группа NT Designo (ось 9 / ось 13)	640563

[43] Поворотная петля → со стр. 208

[49] Подкладка под корпус → со стр. 222

[52] Ограничитель поворота ручки

	№
Для поворотно-откидного запора с ограничением на 90 градусов	264603

[54] Ручка → CTL_1

[59] Комплект фрамужных ножниц, монтаж на стульп

	№
Монтаж на стульп	482823

4.3.5 Фурнитура для ступельных окон

4.3.5.1 Стандарт – базовое противозломное исполнение

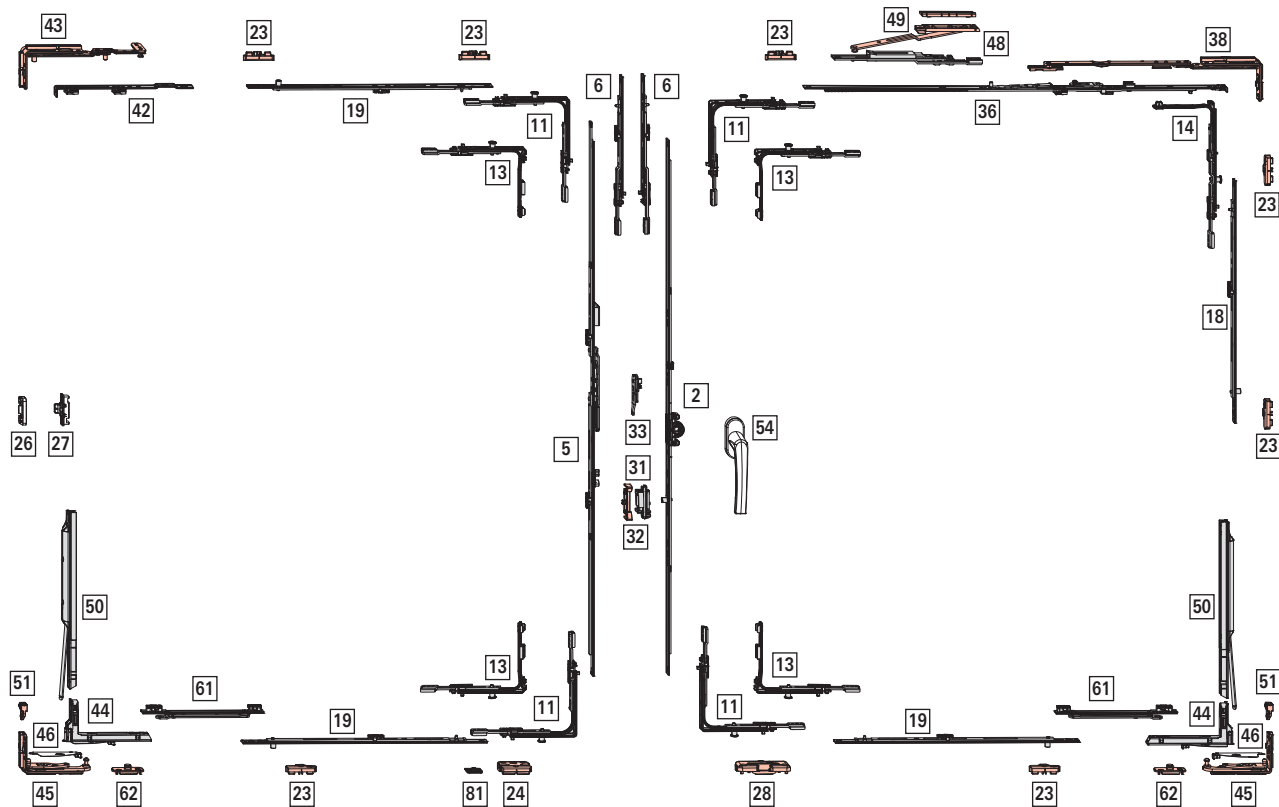



Область применения

без разгрузителя петель

ШСФ: 370–1400 мм

ВСФ: 370–2600 мм

ВС: макс. 100 кг

с разгрузителем петель

ШСФ: 800–1400 мм

ВСФ: 1000–2600 мм

ВС: макс. 150 кг

[2] Поворотно-откидной запор – положение ручки средн./перем., дорнмасс 15 мм

ШСФ	ШСФ	ШСФ	ШСФ	ШСФ	ШСФ	ШСФ	№
310 – 620	155 - 225	430	H	-	-	-	259717
621 – 800	311 - 400	580	D	1	E	-	259719
801 – 1200	401 - 600	980	D	1	E	-	259720
1201 – 1600	601 - 800	1380	D	2	E	-	259721
1601 – 2000	801 - 1000	1780	D	2	E	-	795389
2001 – 2400	1001 - 1200	2180	D	4	E	-	795392

[5] Штупловый запор – положение ручки средн./перем., дорнмасс 15 мм

ШСФ	ШСФ	ШСФ	№
370 – 620	225 - 350	400	233418
621 – 800	393 - 482	630	763125
801 – 1200	482 - 682	980	763126
1201 – 1600	448 - 658	1380	763127
1601 – 2000	680 - 880	1780	795482
2001 – 2400	880 - 1080	2180	795484

[6] Удлинитель запора, (ВСФ ≥ 2401 мм)

ШСФ	ШСФ	ШСФ	ШСФ	№
200	D	-	-	308267

[11] Угловой переключатель стандартный

ШСФ	ШСФ	№
1	E	260275
1	P	260277

ИНФО

ШСФ 370–410 мм: укоротите угловой переключатель сверху при поворотной створке.

[13] Специальный угловой переключатель, короткий

ШСФ	ШСФ	№
1	E	260280
1	P	260282

Использование → 5.1.1.3 "Положение ручки средн./перем." со стр. 192

[14] Угловой переключатель ножниц

ШСФ	ШСФ	№
1	P	260286

[18] Средний запор составной – стандартное исполнение, вертикальный

ШСФ	ШСФ	ШСФ	ШСФ	№
400	H	1	E	255280
600	H	1	E	255281
600	D	1	E	255282
200	H	1	P	255284

Комбинации, зависящие от размера:

ШСФ	ШСФ	ШСФ	ШСФ	ШСФ	ШСФ	ШСФ	№
без разгрузителя петель	с разгрузителем петель						
801–1200	1001–1200	400	1	E			255280
1201–1400	1201–1400	600	1	E			255281
	1401–1600	600 KU	1	E			255282
		200	1	P			255284
1401–1800	1601–1800	600 KU	1	E			255282
		400	1	E			255280
1801–2000	1801–2000	600 KU	1	E			255282
		600	1	E			255281
	2001–2200	600 KU	1	E			255282
		600 KU	1	E			255282
		200	1	P			255284
2001–2400	2201–2400	600 KU	1	E			255282
		600 KU	1	E			255282
		400	1	E			255280
2401–2600	2401–2600	600 KU	1	E			255282
		600 KU	1	E			255282
		600	1	E			255281

[19] Средний запор составной – стандартное исполнение, горизонтальный

ШСФ	ШСФ	ШСФ	ШСФ	№
400	H	1	E	255280
600	H	1	E	255281
200	H	1	P	255284

Комбинации, зависящие от размера:

ШСФ	ШСФ	ШСФ	ШСФ	ШСФ	ШСФ	№
без ограничителя поворота	с ограничителем поворота					
-	801–850	200	1	P		255284
801–1200	851–1200	400	1	E		255280
1201–1400	1201–1400	600	1	E		255281

[23] Ответная планка → со стр. 216

[24] Противовзломная ответная планка → со стр. 217

[26] Средний прижим скрытый, рамная часть → CTL_105



[27] Средний прижим скрытый, створочная часть → CTL_105

[28] Поворотно-откидная ответная планка → со стр. 211

[31] Балконная защёлка, створочная часть (опционально при ВСФ ≥ 1601 мм)

	№
Защёлка, створочная часть	788363





[32] Балконная защёлка (опционально при ВСФ ≥ 1601 мм)

		№
Защёлка штульпового запора	С креплением шурупами	788378

[33] Блокировщик откидывания, створочная часть

	№
Створочная часть блокировщика откидывания	795927



[36] Ножницы на створке – базовое противозломное исполнение

					№
330 – 600	250	490	-	-	385393
601 – 800	350	690	-	-	385394
801 – 1000	500	890	1	E	385415
1001 – 1200	500	1090	1	E	385416

[38] Ножницы на раме → со стр. 201

 **ИНФО**
При ВСФ < 600 мм установите глубину откидывания на 80 мм.

[42] Угловая вставка

		№
Не подходит для фрамуги / окна с откидным открыванием створки	224 / 15	477255

[43] Поворотная петля → со стр. 208

 **ИНФО**
При ВСФ < 500 мм установите глубину откидывания на 80 мм (при ножницах с размера 250).

[44] Нижняя петля на створке

	№
Нижняя петля на створке - петлевая группа Designo (ось 13)	634705

[45] Нижняя петля на раме → со стр. 210

[48] Дополнительные ножницы (ШСФ ≥ 1201 мм)

		№
Рамная и створочная части	200	255237

[49] Подкладка под корпус → со стр. 222

[50] Разгрузатель петель, деталь на створке (ШСФ ≥ 801 мм, ВСФ ≥ 1001 мм)

	№
макс. 150 кг	567972

[51] Разгрузатель петель, деталь на раме (ШСФ ≥ 801 мм, ВСФ ≥ 1001 мм)

	№
макс. 150 кг	565254

[54] Ручка → CTL_1

[61] Ограничитель поворота 198, створочная часть

	№
Петлевая группа Designo	485591

 **ИНФО**
Ограничитель поворота можно использовать при ШСФ от 525 мм, обязательно использовать при ШСФ > 1000 мм и при использовании разгрузателя.



[62] Ограничитель поворота, рамная часть → со стр. 227

[81] Подпятник

	№
Створка	350403

Опционально

[46] Декоративный элемент нижней петли на раме

			№
Декоративный элемент нижней петли на раме - петлевая группа Designo	Зажимной	Л	799664
		П	799789



ИНФО

Фальцлюфт внизу по горизонтали 11–14 мм.

4.3.5.2 Стандарт – RC 1 N

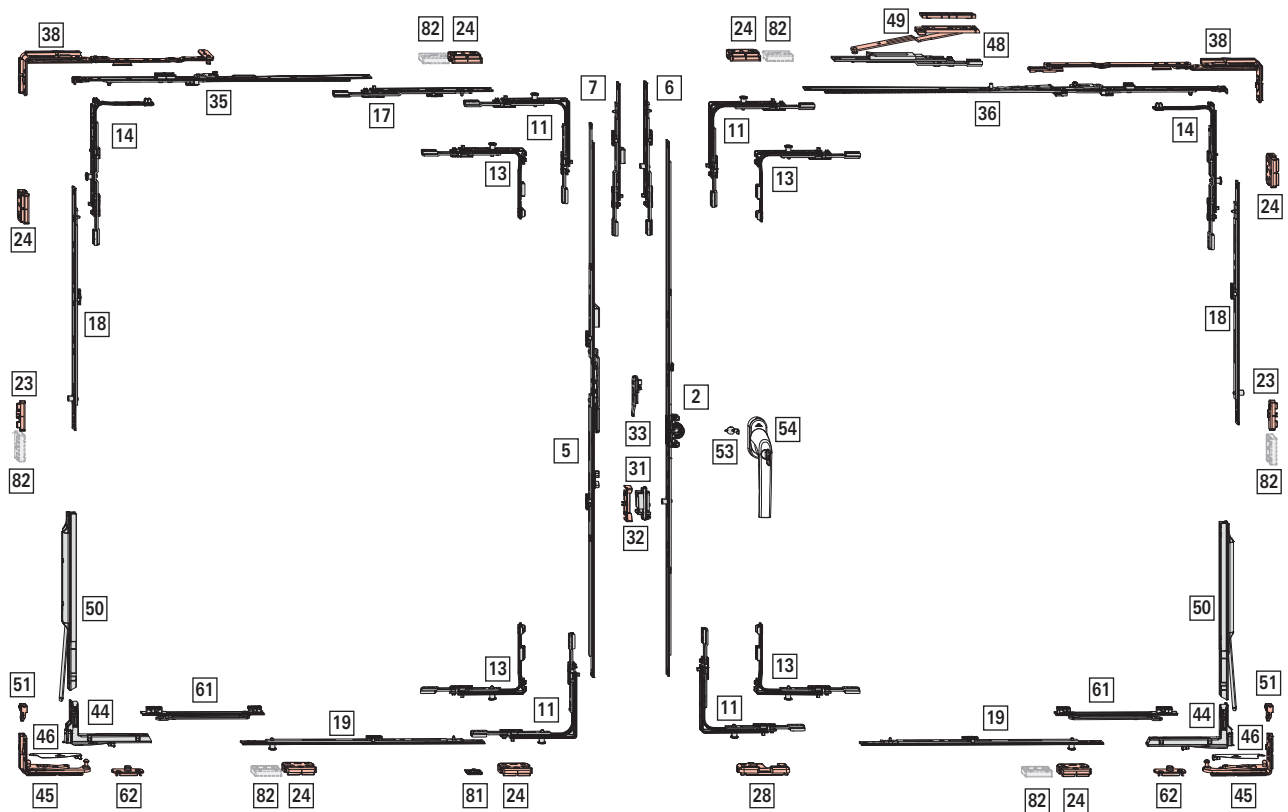



Область применения

без разгрузителя петель

ШСФ: 450–1400 мм

ВСФ: 370–2600 мм

ВС: макс. 100 кг

с разгрузителем петель

ШСФ: 800–1400 мм

ВСФ: 1000–2600 мм

ВС: макс. 150 кг

[2] Поворотно-откидной запор – положение ручки средн./перем., дорнмасс 15 мм

↑	↕	▬	⚙️	⊕	⊖	№
310 – 620	155 - 225	430	H	-	-	259717
621 – 800	311 - 400	580	Д	1	E	259719
801 – 1200	401 - 600	980	Д	1	E	259720
1201 – 1600	601 - 800	1380	Д	2	E	259721
1601 – 2000	801 - 1000	1780	Д	2	E	795389
2001 – 2400	1001 - 1200	2180	Д	4	E	795392

[5] Штапеловый запор – положение ручки средн./перем., дорнмасс 15 мм

↑	⚙️	▬	№
370 – 620	225 - 350	400	233418
621 – 800	393 - 482	630	763125
801 – 1200	482 - 682	980	763126
1201 – 1600	448 - 658	1380	763127
1601 – 2000	680 - 880	1780	795482
2001 – 2400	880 - 1080	2180	795484

[6] Удлинитель запора, (ВСФ ≥ 2401 мм)

▬	▬	⊕	⊖	№
200	Д	1	E	450821

[7] Удлинитель запора штапеловый, (ВСФ ≥ 2401 мм)

▬	▬	⊕	№
200	Д	1	450822

[11] Угловой переключатель стандартный

⊕	⊖	№
1	P	260277

[13] Специальный угловой переключатель, короткий

⊕	⊖	№
1	P	260282

Использование → 5.1.1.3 "Положение ручки средн./перем." со стр. 192

[14] Угловой переключатель ножниц

⊕	⊖	№
1	P	260286

[17] Средний запор составной – стандартное исполнение, горизонтальный – сверху, поворотная створка

▬	▬	⊕	⊖	№
200	Д	-	-	308267
400	Д	1	E	280346
600	Д	1	E	255282

Комбинации, зависящие от размера:

↔	▬	⊕	⊖	№
711–910	200 KU	-	-	308267
911–1110	400 KU	1	E	280346
1111–1310	600 KU	1	E	255282
1311–1400	600 KU	1	E	255282
	200 KU	-	-	308267

[18] Средний запор составной – стандартное исполнение, вертикальный

▬	▬	⊕	⊖	№
400	H	1	E	255280
600	H	1	E	255281
600	Д	1	E	255282
200	H	1	P	255284

Комбинации, зависящие от размера:

↑	↑	▬	⊕	⊖	№
без разгрузителя петель	с разгрузителем петель				
801–1200	1001–1200	400	1	E	255280
1201–1400	1201–1400	600	1	E	255281
	1401–1600	600 KU	1	E	255282
		200	1	P	255284
1401–1800	1601–1800	600 KU	1	E	255282
		400	1	E	255280
1801–2000	1801–2000	600 KU	1	E	255282
		600	1	E	255281
	2001–2200	600 KU	1	E	255282
		600 KU	1	E	255282
		200	1	P	255284
2001–2400	2201–2400	600 KU	1	E	255282
		600 KU	1	E	255282
		400	1	E	255280
2401–2600	2401–2600	600 KU	1	E	255282
		600 KU	1	E	255282
		600	1	E	255281

[19] Средний запор составной – стандартное исполнение, горизонтальный

▬	▬	⊕	⊖	№
400	H	1	E	255280
600	H	1	E	255281

Обзор фурнитуры

Поворотно-откидной запор – положение ручки средн./перем.

Фурнитура для штульповых окон

					Nº
200	H	1	P		255284

Комбинации, зависящие от размера:

						Nº
без ограничителя поворота	с ограничителем поворота					
450–650	801–850	200	1	P		255284
651–850	851–1050	400	1	E		255280
851–1000	1051–1250	600	1	E		255281
	1251–1400	600 KU	1	E		255282
		200	1	P		255284

[23] Ответная планка → со стр. 216

[24] Противовзломная ответная планка → со стр. 217

[28] Поворотно-откидная ответная планка → со стр. 211

[31] Балконная защёлка, створочная часть (опционально при ВСФ ≥ 1601 мм)

	Nº
Защёлка, створочная часть	788363

[32] Балконная защёлка (опционально при ВСФ ≥ 1601 мм)

		Nº
Защёлка штульпового запора	С креплением шурупами	788378

[33] Блокировщик откидывания, створочная часть

	Nº
Створочная часть блокировщика откидывания	795927

[35] Ножницы на поворотной створке – базовое противовзломное исполнение

				Nº
430 – 510	250	400		482571
511 – 710	250	600		815784

[36] Ножницы на створке – базовое противовзломное исполнение

						Nº
330 – 600	250	490	-	-		385393
601 – 800	350	690	-	-		385394
801 – 1000	500	890	1	E		385415
1001 – 1200	500	1090	1	E		385416

[38] Ножницы на раме → со стр. 201

И **НФО**
При ВСФ < 600 мм установите глубину откидывания на 80 мм.

[44] Нижняя петля на створке

	Nº
Нижняя петля на створке - петлевая группа Designo (ось 13)	634705

[45] Нижняя петля на раме → со стр. 210

[48] Дополнительные ножницы (ШСФ ≥ 1201 мм)

		Nº
Рамная и створочная части	200	255237

[49] Подкладка под корпус → со стр. 222

[50] Разгрузитель петель, деталь на створке (ШСФ ≥ 801 мм, ВСФ ≥ 1001 мм)

	Nº
макс. 150 кг	567972

[51] Разгрузитель петель, деталь на раме (ШСФ ≥ 801 мм, ВСФ ≥ 1001 мм)

	Nº
макс. 150 кг	565254

[53] Защита от высверливания

	Nº
Защита от высверливания	797819

[54] Ручка, с запирающим → CTL_1

[61] Ограничитель поворота 198, створочная часть

	Nº
Петлевая группа Designo	485591

[62] Ограничитель поворота, рамная часть → со стр. 227

[81] Подпятник

	Nº
Створка	350403

Опционально

[46] Декоративный элемент нижней петли на раме

			Nº
Декоративный элемент нижней петли на раме - петлевая группа Designo	Зажимной	Л	799664
	П		799789

И **НФО**

Фальцлюфт внизу по горизонтали 11–14 мм.



[82] Защита от вывешивания



№

Защита от вывешивания

глубина фальца от 26 мм

811715

4.3.5.3 Стандарт - RC 2 / RC 2 N

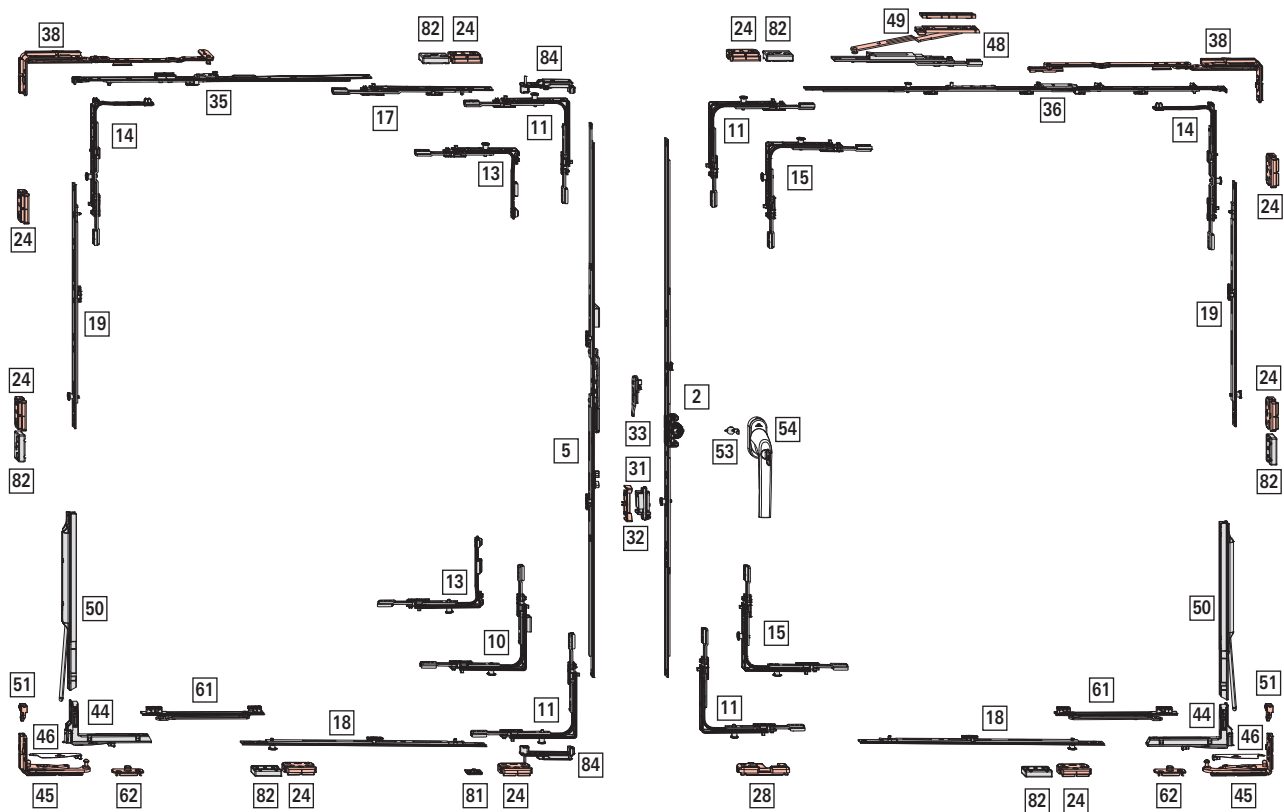



Область применения

без разгрузителя петель

ШСФ: 450–1400 мм

ВСФ: 510–2400 мм

ВС: макс. 100 кг

с разгрузителем петель

ШСФ: 800–1400 мм

ВСФ: 1000–2400 мм

ВС: макс. 150 кг

[2] Поворотно-откидной запор – положение ручки средн./перем., дорнмасс 15 мм

↑	↕	▬	⚙	⊕	⊖	№
310 – 620	155 - 225	430	H	-	-	259717
621 – 800	311 - 400	580	Д	1	V	355743
801 – 1200	401 - 600	980	Д	1	V	355744
1201 – 1600	601 - 800	1380	Д	2	V	355745
1601 – 2000	801 - 1000	1780	Д	2	V	795390
2001 – 2400	1001 - 1200	2180	Д	4	V	795393

[5] Шульповый запор – положение ручки средн./перем., дорнмасс 15 мм

↑	⚙	▬	№
370 – 620	225 - 350	400	233418
621 – 800	393 - 482	630	763125
801 – 1200	482 - 682	980	763126
1201 – 1600	448 - 658	1380	763127
1601 – 2000	680 - 880	1780	795482
2001 – 2400	880 - 1080	2180	795484

[10] Угловой переключатель шульповый

ⓘ	⚙	⊕	⊖	№	
Вторая открываемая створка	Снизу	1	1	V	367227

Использование при:

ВСФ: 520–620 мм

[11] Угловой переключатель стандартный

⊕	⊖	№
1	V	260272

[13] Специальный угловой переключатель, короткий

⊕	⊖	№
1	V	281288

Использование → 5.1.1.3 “Положение ручки средн./перем.” со стр. 192

[14] Угловой переключатель ножниц

⊕	⊖	№
1	V	260284

[15] Угловой переключатель стандартный (РСЗ)

⊕	⊖	№
2	V	260274

Использование при:

ВСФ: 520–620 мм

[17] Средний запор составной – стандартное исполнение, горизонтальный – сверху, поворотная створка

▬	⚙	⊕	⊖	№
200	Д	1	V	337708
400	Д	1	V	337710
600	Д	1	V	337711

Комбинации, зависящие от размера:

↔	▬	⊕	⊖	№
711–910	200 KU	1	V	337708
911–1110	400 KU	1	V	337710
1111–1310	600 KU	1	V	337711
1311–1400	600 KU	1	V	337711
	200 KU	1	V	337708

[18] Средний запор составной – противозломное исполнение, вертикальный

▬	⚙	⊕	⊖	№
200	H	1	V	296853
400	H	1	V	296854
600	H	1	V	296855
600	Д	1	V	337711

Комбинации, зависящие от размера:

↑	↑	▬	⊕	⊖	№
без разгрузителя петель	с разгрузителем петель				
510–650	–	200	1	V	296853
651–850	1000–1150	400	1	V	296854
851–1050	1151–1350	600	1	V	296855
1051–1250	1351–1550	600 KU	1	V	337711
		200	1	V	296853
1251–1450	1551–1750	600 KU	1	V	337711
		400	1	V	296854
1451–1650	1751–1950	600 KU	1	V	337711
		600	1	V	296855
1651–1850	1951–2150	600 KU	1	V	337711
		600 KU	1	V	337711
		200	1	V	296853
1851–2050	2151–2350	600 KU	1	V	337711
		600 KU	1	V	337711
		400	1	V	296854
2051–2250	2351–2400	600 KU	1	V	337711
		600 KU	1	V	337711
		600	1	V	296855
2251–2400	–	600 KU	1	V	337711
		600 KU	1	V	337711
		600 KU	1	V	337711
		200	1	V	296853

[19] Средний запор составной – противовзломное исполнение, горизонтальный

				№
200	H	1	V	296853
400	H	1	V	296854
600	H	1	V	296855
600	D	1	V	337711

Комбинации, зависящие от размера:

					№
без ограничителя поворота	с ограничителем поворота				
450–650	801–850	200	1	V	296853
651–850	851–1050	400	1	V	296854
851–1000	1051–1250	600	1	V	296855
-	1251–1400	600 KU	1	V	337711
		200	1	V	296853

[24] Противовзломная ответная планка → со стр. 217

[28] Поворотно-откидная ответная планка → со стр. 211

[31] Балконная защёлка, створочная часть (опционально при ВСФ ≥ 1601 мм)

	№
Защёлка, створочная часть	788363

[32] Балконная защёлка (опционально при ВСФ ≥ 1601 мм)

		№
Защёлка штапелового запора	С креплением шурупами	788378

[33] Блокировщик откидывания, створочная часть

	№
Створочная часть блокировщика откидывания	795927

[35] Ножницы на поворотной створке – противовзломное исполнение

			№
430 – 510	250	400	482571
511 – 710	250	600	815784

[36] Ножницы на створке – противовзломное исполнение

					№
330 – 600	490	250	-	-	385393
601 – 800	690	350	-	-	385394
801 – 1000	890	500	1	V	450373
1001 – 1200	1090	500	1	V	450374

[38] Ножницы на раме → со стр. 201

ИНФО
При ВСФ < 600 мм установите глубину откидывания на 80 мм.

[44] Нижняя петля на створке

	№
Нижняя петля на створке - петлевая группа Designo (ось 13)	634705

[45] Нижняя петля на раме → со стр. 210

[48] Дополнительные ножницы (ШСФ ≥ 1201 мм)

		№
Рамная и створочная части	200	255237

[49] Подкладка под корпус → со стр. 222

[50] Разгрузатель петель, деталь на створке (ШСФ ≥ 801 мм, ВСФ ≥ 1001 мм)

	№
макс. 150 кг	567972

[51] Разгрузатель петель, деталь на раме (ШСФ ≥ 801 мм, ВСФ ≥ 1001 мм)

	№
макс. 150 кг	565254

[53] Защита от высверливания

	№
Защита от высверливания	797819

[54] Ручка, с запирающим → CTL_1

[61] Ограничитель поворота 198, створочная часть

	№
Петлевая группа Designo	485591

[62] Ограничитель поворота, рамная часть → со стр. 227

[81] Подпятник

	№
Створка	350403

[82] Защита от вывешивания

		№
Защита от вывешивания	глубина фальца от 26 мм	811715

**[84] Стопорный элемент для штапеловой створки**

№

Стопорный элемент для штапеловой створки

552392

Опционально**[46] Декоративный элемент нижней петли на раме**

№

Декоративный элемент нижней петли на раме - петлевая группа Designo

Зажимной Л

799664

П 799789

**ИНФО**

Фальцлюфт внизу по горизонтали 11–14 мм.

4.3.5.4 Plus - базовое противовзломное исполнение

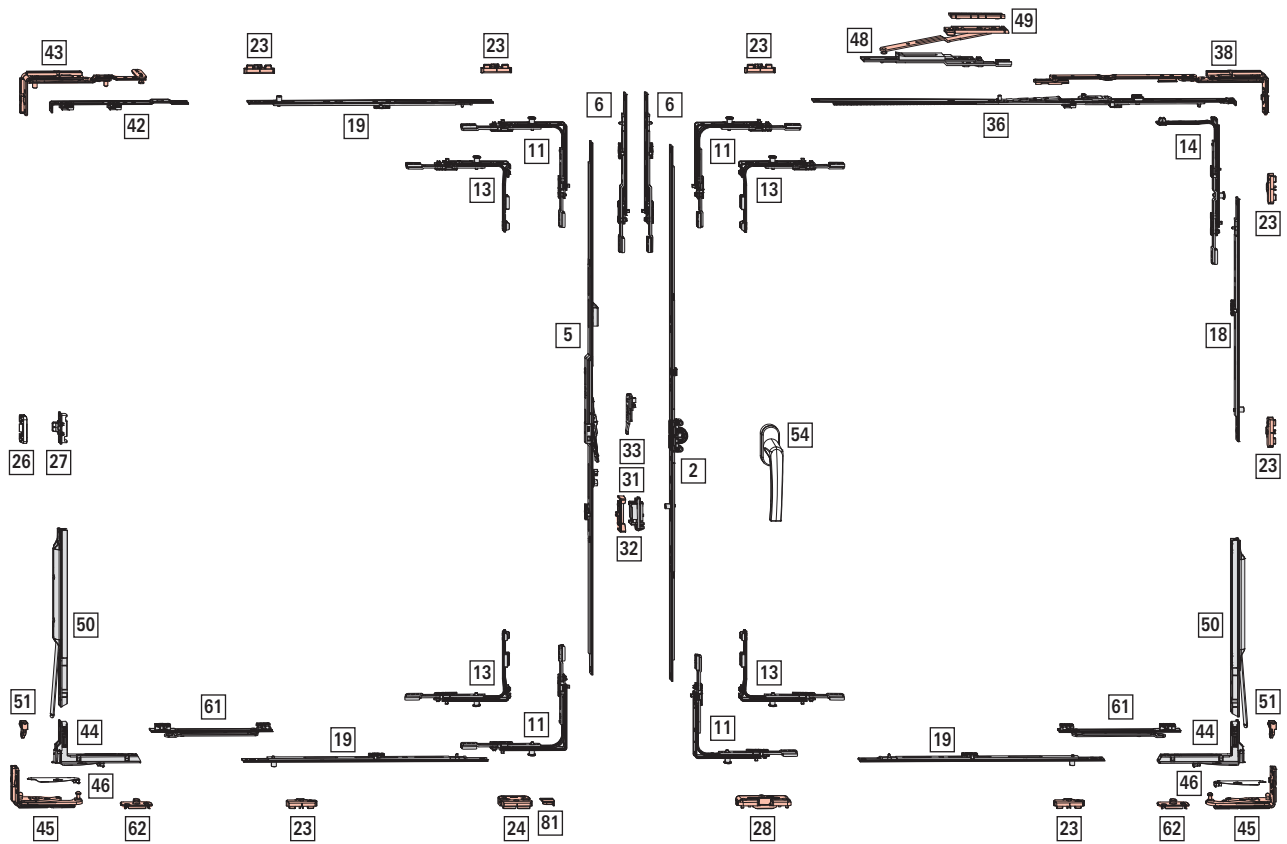



Область применения

без разгрузителя петель

ШСФ: 370–1400 мм

ВСФ: 430–2600 мм

ВС: макс. 100 кг

с разгрузителем петель

ШСФ: 800–1400 мм

ВСФ: 1000–2600 мм

ВС: макс. 150 кг

[2] Поворотно-откидной запор – положение ручки средн./перем., дорнмасс 15 мм

↓	↓	←	↑	⊕	⊖	№
310 – 620	155 - 225	430	Н	-	-	259717
621 – 800	311 - 400	580	Д	1	Е	259719
801 – 1200	401 - 600	980	Д	1	Е	259720
1201 – 1600	601 - 800	1380	Д	2	Е	259721
1601 – 2000	801 - 1000	1780	Д	2	Е	795389
2001 – 2400	1001 - 1200	2180	Д	4	Е	795392

[5] Штульповый запор Plus – положение ручки средн./перем., дорнмасс 15 мм

↓	↑	←	↑	⊕	⊖	№
431 – 620	194 - 289	400	Н	Н	-	795525
621 – 800	290 - 379	680	Д	Н	1	795526
801 – 1200	380 - 579	980	Д	Н	1	795527
1201 – 1600	580 - 779	1380	Д	Н	2	795529
1601 – 2000	780 - 979	1780	Д	Д	2	795530
2001 – 2400	980 - 1179	2180	Д	Д	4	795531

[6] Удлинитель запора, (ВСФ ≥ 2401 мм)

←	←	⊕	⊖	№
200	Д	-	-	308267

[11] Угловой переключатель стандартный

⊕	⊖	№
1	Е	260275
1	Р	260277

ИНФО

ШСФ 370–410 мм: укоротите угловой переключатель сверху при поворотной створке.

[13] Специальный угловой переключатель, короткий

⊕	⊖	№
1	Е	260280
1	Р	260282

Использование → 5.1.1.3 “Положение ручки средн./перем.” со стр. 192

ИНФО

ШСФ 370–410 мм: укоротите угловой переключатель сверху при поворотной створке.

[14] Угловой переключатель ножниц

⊕	⊖	№
1	Р	260286

[18] Средний запор составной – стандартное исполнение, вертикальный

←	←	⊕	⊖	№
400	Н	1	Е	255280
600	Н	1	Е	255281
600	Д	1	Е	255282
200	Н	1	Р	255284

Комбинации, зависящие от размера:

↓	↓	←	⊕	⊖	№
без разгрузителя петель	с разгрузителем петель				
801–1200	1001–1200	400	1	Е	255280
1201–1400	1201–1400	600	1	Е	255281
	1401–1600	600 KU	1	Е	255282
		200	1	Р	255284
1401–1800	1601–1800	600 KU	1	Е	255282
		400	1	Е	255280
1801–2000	1801–2000	600 KU	1	Е	255282
		600	1	Е	255281
	2001–2200	600 KU	1	Е	255282
		600 KU	1	Е	255282
		200	1	Р	255284
2001–2400	2201–2400	600 KU	1	Е	255282
		600 KU	1	Е	255282
		400	1	Е	255280
2401–2600	2401–2600	600 KU	1	Е	255282
		600 KU	1	Е	255282
		600	1	Е	255281

[19] Средний запор составной – стандартное исполнение, горизонтальный

←	←	⊕	⊖	№
400	Н	1	Е	255280
600	Н	1	Е	255281
200	Н	1	Р	255284

Комбинации, зависящие от размера:

↔	↔	←	⊕	⊖	№
без ограничителя поворота	с ограничителем поворота				
-	801–850	200	1	Р	255284
801–1200	851–1200	400	1	Е	255280
1201–1400	1201–1400	600	1	Е	255281

[23] Ответная планка → со стр. 216

[24] Противовзломная ответная планка → со стр. 217

[26] Средний прижим скрытый, рамная часть → CTL_105



[27] Средний прижим скрытый, створочная часть → CTL_105

[28] Поворотно-откидная ответная планка → со стр. 211

[31] Балконная защёлка, створочная часть (опционально при ВСФ ≥ 1601 мм)

	№
Защёлка, створочная часть	788363





[32] Балконная защёлка (опционально при ВСФ ≥ 1601 мм)

		№
Защёлка ступельного запора	С креплением шурупами	788378

[33] Блокировщик откидывания, створочная часть

	№
Створочная часть блокировщика откидывания	795927

[36] Ножницы на створке – базовое противозломное исполнение

					№
330 – 600	250	490	-	-	385393
601 – 800	350	690	-	-	385394
801 – 1000	500	890	1	E	385415
1001 – 1200	500	1090	1	E	385416



[38] Ножницы на раме → со стр. 201



ИНФО

При ВСФ < 600 мм установите глубину откидывания на 80 мм.

[42] Угловая вставка

		№
Не подходит для фрамуги / окна с откидным открыванием створки	224 / 15	477255



[43] Поворотная петля → со стр. 208

[44] Нижняя петля на створке

	№
Нижняя петля на створке - петлевая группа Designo (ось 13)	634705

[45] Нижняя петля на раме → со стр. 210

[48] Дополнительные ножницы (ШСФ ≥ 1201 мм)

		№
Рамная и створочная части	200	255237

[49] Подкладка под корпус → со стр. 222

[50] Разгрузатель петель, деталь на створке (ШСФ ≥ 801 мм, ВСФ ≥ 1001 мм)

	№
макс. 150 кг	567972

[51] Разгрузатель петель, деталь на раме (ШСФ ≥ 801 мм, ВСФ ≥ 1001 мм)

	№
макс. 150 кг	565254

[54] Ручка → CTL_1

[61] Ограничитель поворота 198, створочная часть

	№
Петлевая группа Designo	485591





ИНФО

Ограничитель поворота можно использовать при ШСФ от 525 мм, обязательно использовать при ШСФ > 1000 мм и при использовании разгрузателя.



[62] Ограничитель поворота, рамная часть → со стр. 227

[81] Подпятник

			№
Подпятник	Рама	Вставной	609211

Опционально

[46] Декоративный элемент нижней петли на раме

			№
Декоративный элемент нижней петли на раме - петлевая группа Designo	Зажимной	Л	799664
		П	799789



ИНФО

Фальцлюфт внизу по горизонтали 11-14 мм.

Обзор фурнитуры

Поворотно-откидной запор – положение ручки средн./перем.

Фурнитура для штапельовых окон



4.3.5.5 Plus - RC 1 N

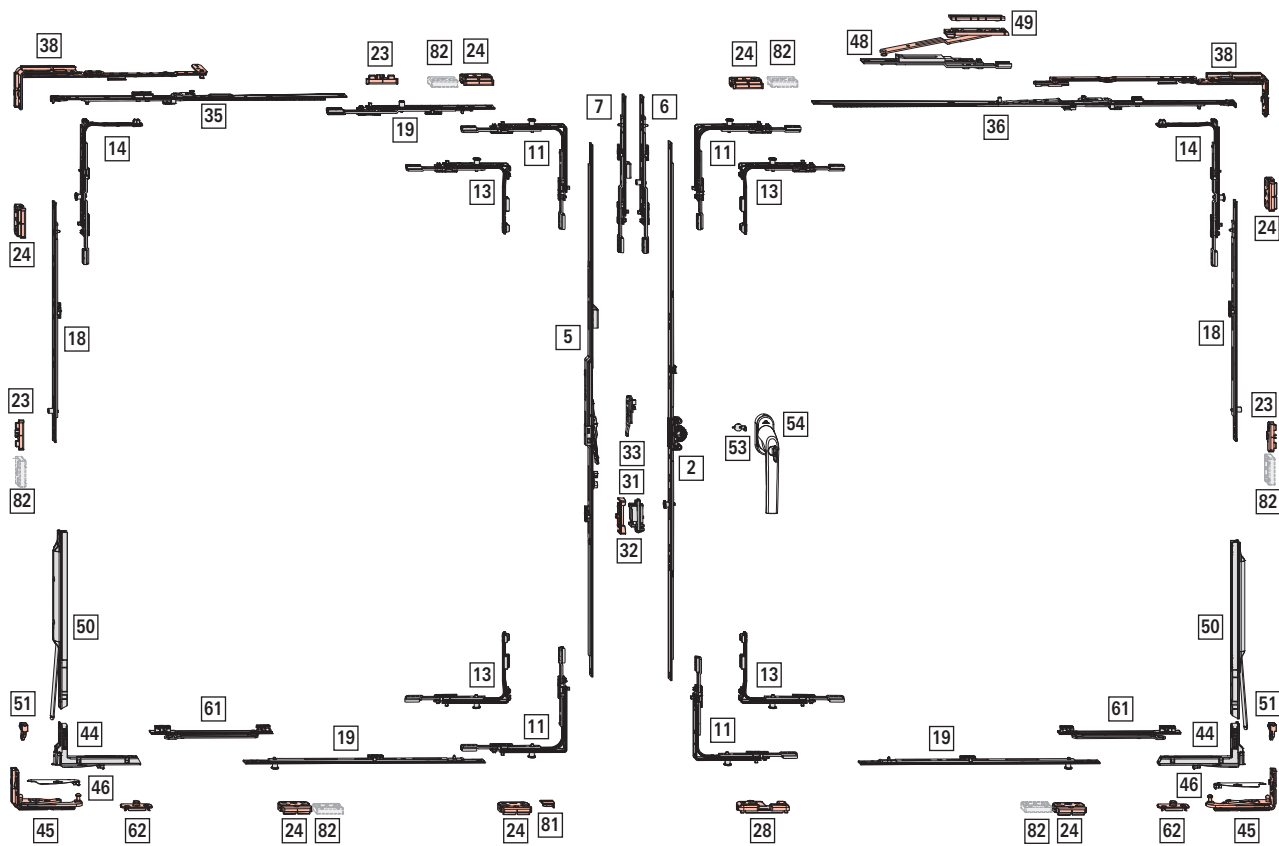



Область применения

без разгрузителя петель

ШСФ: 450–1400 мм

ВСФ: 430–2600 мм

ВС: макс. 100 кг

с разгрузителем петель

ШСФ: 800–1400 мм

ВСФ: 1000–2600 мм

ВС: макс. 150 кг

[2] Поворотно-откидной запор – положение ручки средн./перем., дорнмасс 15 мм

↓	↑	←	↗	⊙ [#]	⊙	№
310 – 620	155 - 225	430	H	–	–	259717
621 – 800	311 - 400	580	Д	1	E	259719
801 – 1200	401 - 600	980	Д	1	E	259720
1201 – 1600	601 - 800	1380	Д	2	E	259721
1601 – 2000	801 - 1000	1780	Д	2	E	795389
2001 – 2400	1001 - 1200	2180	Д	4	E	795392

[5] Штапеловый запор Plus – положение ручки средн./перем., дорнмасс 15 мм

↓	↗	←	↗	⊙ [#]	⊙	№
431 – 620	194 - 289	400	H	H	–	795525
621 – 800	290 - 379	680	Д	H	1	795526
801 – 1200	380 - 579	980	Д	H	1	795527
1201 – 1600	580 - 779	1380	Д	H	2	795529
1601 – 2000	780 - 979	1780	Д	Д	2	795530
2001 – 2400	980 - 1179	2180	Д	Д	4	795531

[6] Удлинитель запора, (ВСФ ≥ 2401 мм)

←	↗	⊙ [#]	⊙	№
200	Д	1	E	450821

[7] Удлинитель запора штапеловый, (ВСФ ≥ 2401 мм)

←	↗	⊙ [#]	№
200	Д	1	450822

[11] Угловой переключатель стандартный

⊙ [#]	⊙	№
1	P	260277

[13] Специальный угловой переключатель, короткий

⊙ [#]	⊙	№
1	P	260282

Использование → 5.1.1.3 "Положение ручки средн./перем." со стр. 192

[14] Угловой переключатель ножниц

⊙ [#]	⊙	№
1	P	260286

[18] Средний запор составной – стандартное исполнение, вертикальный

←	↗	⊙ [#]	⊙	№
400	H	1	E	255280
600	H	1	E	255281
600	Д	1	E	255282
200	H	1	P	255284

Комбинации, зависящие от размера:

↓	↓	←	⊙ [#]	⊙	№
без разгрузителя петель	с разгрузителем петель				
801–1200	1001–1200	400	1	E	255280
1201–1400	1201–1400	600	1	E	255281
	1401–1600	600 KU	1	E	255282
		200	1	P	255284
1401–1800	1601–1800	600 KU	1	E	255282
		400	1	E	255280
1801–2000	1801–2000	600 KU	1	E	255282
		600	1	E	255281
	2001–2200	600 KU	1	E	255282
		600 KU	1	E	255282
		200	1	P	255284
2001–2400	2201–2400	600 KU	1	E	255282
		600 KU	1	E	255282
		400	1	E	255280
2401–2600	2401–2600	600 KU	1	E	255282
		600 KU	1	E	255282
		600	1	E	255281

[19] Средний запор составной – стандартное исполнение, горизонтальный

←	↗	⊙ [#]	⊙	№
400	H	1	E	255280
600	H	1	E	255281
200	H	1	P	255284

Комбинации, зависящие от размера:

↔	↔	←	⊙ [#]	⊙	№
без ограничителя поворота	с ограничителем поворота				
450–6500	801–850	200	1	P	255284
651–850	851–1200	400	1	E	255280
851–1000	1201–1250	600	1	E	255281
	1251–1400	600 KU	1	E	255282
		200	1	P	255284

Средний запор горизонтальный – сверху (вторая открываемая створка)

↔	←	⊙ [#]	⊙	№
1201–1400	200 KU	1	E	308267

[23] Ответная планка → со стр. 216



[24] Противовзломная ответная планка → со стр. 217

[28] Поворотно-откидная ответная планка → со стр. 211

[31] Балконная защёлка, створочная часть (опционально при ВСФ ≥ 1601 мм)

	№
Защёлка, створочная часть	788363





[32] Балконная защёлка (опционально при ВСФ ≥ 1601 мм)

		№
Защёлка ступельного запора	С креплением шурупами	788378





[33] Блокировщик откидывания, створочная часть

	№
Створочная часть блокировщика откидывания	795927

[35] Ножницы на поворотной створке – базовое противовзломное исполнение

↔					№
330-600	250	490	-	-	385393
601-800	250	690	-	-	2003336
801-1000	250	690	-	-	2003336
		+ MV 200 KU	1	E	450821
1001-1200	250	690	-	-	2003336
		+ MV 400 KU	1	E	280346
1201-1400	250	690	-	-	2003336
		+ MV 600 KU	1	E	255282

[36] Ножницы на створке – базовое противовзломное исполнение

↔					№
330 – 600	250	490	-	-	385393
601 – 800	350	690	-	-	385394
801 – 1000	500	890	1	E	385415
1001 – 1200	500	1090	1	E	385416

Использование при ШСФ от 450 мм

[38] Ножницы на раме → со стр. 201



ИНФО

При ВСФ < 600 мм установите глубину откидывания на 80 мм.

[44] Нижняя петля на створке

	№
Нижняя петля на створке - петлевая группа Designo (ось 13)	634705

[45] Нижняя петля на раме → со стр. 210

[48] Дополнительные ножницы (ШСФ ≥ 1201 мм)

		№
Рамная и створочная части	200	255237

[49] Подкладка под корпус → со стр. 222

[50] Разгрузатель петель, деталь на створке (ШСФ ≥ 801 мм, ВСФ ≥ 1001 мм)

	№
макс. 150 кг	567972

[51] Разгрузатель петель, деталь на раме (ШСФ ≥ 801 мм, ВСФ ≥ 1001 мм)

	№
макс. 150 кг	565254

[53] Защита от высверливания

	№
Защита от высверливания	797819

[54] Ручка, с запирающим → CTL_1

[61] Ограничитель поворота 198, створочная часть

	№
Петлевая группа Designo	485591



[62] Ограничитель поворота, рамная часть → со стр. 227

[81] Подпятник

			№
Подпятник	Рама	Вставной	609211

Опционально

[46] Декоративный элемент нижней петли на раме

			№
Декоративный элемент нижней петли на раме - петлевая группа Designo	Зажимной	Л	799664
		П	799789



ИНФО

Фальцлюфт внизу по горизонтали 11-14 мм.

[82] Защита от вывешивания

		№
Защита от вывешивания	глубина фальца от 26 мм	811715

Обзор фурнитуры

Поворотно-откидной запор – положение ручки средн./перем.

Фурнитура для штапеловых окон



4.3.5.6 Plus - RC 2 / RC 2 N

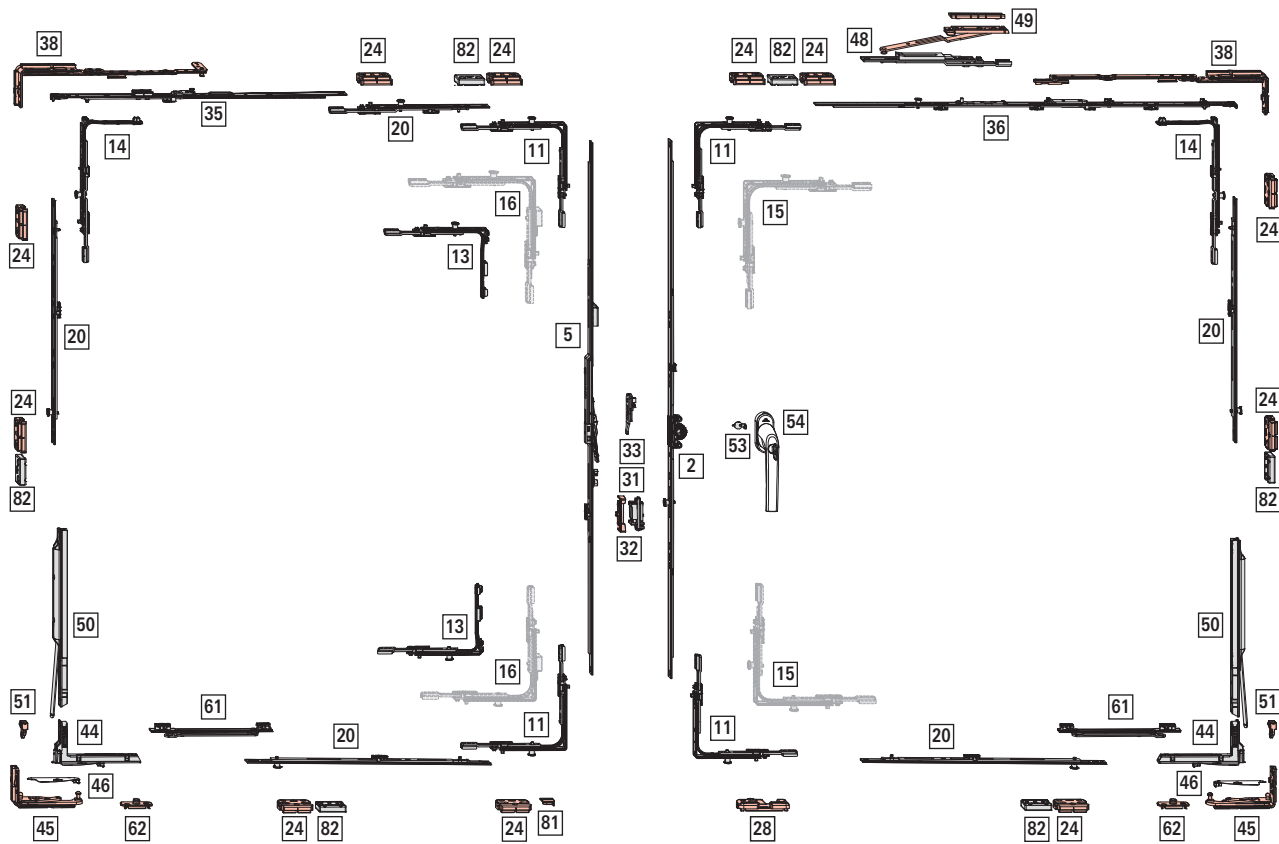



Область применения

без разгрузителя петель

ШСФ: 450–1400 мм

ВСФ: 520–2400 мм

ВС: макс. 100 кг

с разгрузителем петель

ШСФ: 800–1400 мм

ВСФ: 1000–2400 мм

ВС: макс. 150 кг

[2] Поворотно-откидной запор – положение ручки средн./перем., дорнмасс 15 мм

↓	↕	▬	⚙	⊕	⊖	№
310 – 620	155 - 225	430	H	-	-	259717
621 – 800	311 - 400	580	Д	1	V	355743
801 – 1200	401 - 600	980	Д	1	V	355744
1201 – 1600	601 - 800	1380	Д	2	V	355745
1601 – 2000	801 - 1000	1780	Д	2	V	795390
2001 – 2400	1001 - 1200	2180	Д	4	V	795393

[5] Штапеловый запор Plus – положение ручки средн./перем., дорнмасс 15 мм

↓	↕	▬	⚙	⊕	⊖	№
431 – 620	194 - 289	400	H	H	-	795525
621 – 800	290 - 379	680	Д	H	1	795526
801 – 1200	380 - 579	980	Д	H	1	795527
1201 – 1600	580 - 779	1380	Д	H	2	795529
1601 – 2000	780 - 979	1780	Д	Д	2	795530
2001 – 2400	980 - 1179	2180	Д	Д	4	795531

[11] Угловой переключатель стандартный

⊕	⊖	№
1	V	260272

[13] Специальный угловой переключатель, короткий

⊕	⊖	№
1	V	281288

Использование → 5.1.1.3 "Положение ручки средн./перем." со стр. 192

[14] Угловой переключатель ножниц

⊕	⊖	№
1	V	260284

[18] Средний запор составной – противозломное исполнение, вертикальный

▬	⚙	⊕	⊖	№
200	H	1	V	296853
400	H	1	V	296854
600	H	1	V	296855
600	Д	1	V	337711

Комбинации, зависящие от размера:

↓	↓	▬	⊕	⊖	№
без разгрузителя петель	с разгрузителем петель				
490–650	-	200	1	V	296853

↓	↓	▬	⊕	⊖	№
без разгрузителя петель	с разгрузителем петель				
651–850	1000–1150	400	1	V	296854
851–1050	1151–1350	600	1	V	296855
1051–1250	1351–1550	600 KU	1	V	337711
		200	1	V	296853
1251–1450	1551–1750	600 KU	1	V	337711
		400	1	V	296854
1451–1650	1751–1950	600 KU	1	V	337711
		600	1	V	296855
1651–1850	1951–2150	600 KU	1	V	337711
		600 KU	1	V	337711
		200	1	V	296853
1851–2050	2151–2350	600 KU	1	V	337711
		600 KU	1	V	337711
		400	1	V	296854
2051–2250	2351–2400	600 KU	1	V	337711
		600 KU	1	V	337711
		600	1	V	296855
2251–2400	-	600 KU	1	V	337711
		600 KU	1	V	337711
		200	1	V	296853

[19] Средний запор составной – противозломное исполнение, горизонтальный

▬	⚙	⊕	⊖	№
200	H	1	V	296853
400	H	1	V	296854
600	H	1	V	296855
600	Д	1	V	337711

Комбинации, зависящие от размера:

↔	↔	▬	⊕	⊖	№
без ограничителя поворота	с ограничителем поворота				
450–650	801–850	200	1	V	296853
651–850	851–1050	400	1	V	296854
851–1000	1051–1250	600	1	V	296855
-	1251–1400	600 KU	1	V	337711
		200	1	V	296853

Средний запор горизонтальный – сверху (вторая открываемая створка)

↔	▬	⊕	⊖	№
1201–1400	200 KU	1	E	308267

[24] Противовзломная ответная планка → со стр. 217

[28] Поворотно-откидная ответная планка → со стр. 211

[31] Балконная защёлка, створочная часть (опционально при ВСФ ≥ 1601 мм)

	№
Защёлка, створочная часть	788363

[32] Балконная защёлка (опционально при ВСФ ≥ 1601 мм)

		№
Защёлка ступельного запора	С креплением шурупами	788378

[33] Блокировщик откидывания, створочная часть

	№
Створочная часть блокировщика откидывания	795927

[35] Ножницы на поворотной створке – противовзломное исполнение

↔					№
330-600	250	490	-	-	385393
601-800	250	690	-	-	2003336
801-1000	250	690	-	-	2003336
		+ MV 200 KU	1	V	337708
1001-1200	250	690	-	-	2003336
		+ MV 400 KU	1	V	337710
1201-1400	250	690	-	-	2003336
		+ MV 600 KU	1	V	337711

[36] Ножницы на створке – противовзломное исполнение

↔					№
330 - 600	490	250	-	-	385393
601 - 800	690	350	-	-	385394
801 - 1000	890	500	1	V	450373
1001 - 1200	1090	500	1	V	450374

Использование при ШСФ от 450 мм

[38] Ножницы на раме → со стр. 201



ИНФО

При ВСФ < 600 мм установите глубину откидывания на 80 мм.

[44] Нижняя петля на створке

	№
Нижняя петля на створке - петлевая группа Designo (ось 13)	634705

[45] Нижняя петля на раме → со стр. 210

[48] Дополнительные ножницы (ШСФ ≥ 1201 мм)

		№
Рамная и створочная части	200	255237

[49] Подкладка под корпус → со стр. 222

[50] Разгрузатель петель, деталь на створке (ШСФ ≥ 801 мм, ВСФ ≥ 1001 мм)

	№
макс. 150 кг	567972

[51] Разгрузатель петель, деталь на раме (ШСФ ≥ 801 мм, ВСФ ≥ 1001 мм)

	№
макс. 150 кг	565254

[53] Защита от высверливания

	№
Защита от высверливания	797819

[54] Ручка, с запираем → CTL_1

[61] Ограничитель поворота 198, створочная часть

	№
Петлевая группа Designo	485591

[62] Ограничитель поворота, рамная часть → со стр. 227

[81] Подпятник

			№
Подпятник	Рама	Вставной	609211

[82] Защита от вывешивания

		№
Защита от вывешивания	глубина фальца от 26 мм	811715

Опционально

[15] Угловой переключатель стандартный (RC3)

		№
2	V	260274

Использование при:

ВСФ: 520-620 мм



[16] Угловой переключатель со стопором от сдвига



Nº

Вторая открываемая створка / со стопором от сдвига Сверху 1 V 839223

Вторая открываемая створка / со стопором от сдвига Снизу 1 V 839224

При использовании углового переключателя со стопором от сдвига требуется стандартный угловой переключатель (RC3) на активной створке.

[46] Декоративный элемент нижней петли на раме



Nº

Декоративный элемент нижней петли на раме - петлевая группа Designo Зажимной Л 799664

П 799789



ИНФО

Фальцлюфт внизу по горизонтали 11–14 мм.

5 Поворотно-откидной запор / шульповый запор

5.1 Шульповый запор

5.1.1 Стандартный вариант

5.1.1.1 KSR – постоянное расположение ручки

Возможности комбинирования

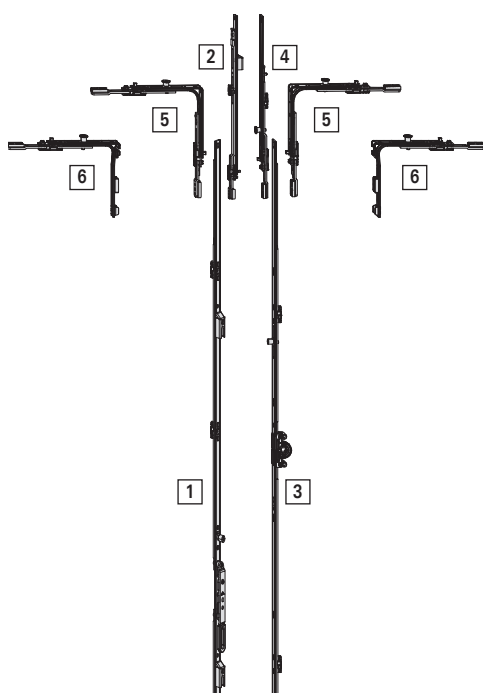

Позиция	Значение
[1]	Стандартный шульповый запор KSR
[2]	Удлинитель шульпового запора
[3]	Поворотно-откидной запор KSR – постоянное расположение ручки
[4]	Удлинитель запора
[5]	Угловой переключатель, стандартный
[6]	Специальный угловой переключатель, короткий

Выбор запора

1. Определите высоту створки по фальцу (BCФ) элемента



ИНФО

Возможности комбинирования и требуемый угловой переключатель [5] + [6] возьмите из приведённых ниже таблиц.

2. Выберите стандартный шульповый запор KSR [1] по колонкам *Высота створки по фальцу (BCФ)* и *Длина элемента*

Опционально: выберите удлинитель шульпового запора [2]

3. Выберите поворотно-откидной запор KSR – постоянное расположение ручки [3] по колонке *Длина элемента*

- Поворотно-откидной запор KSR – постоянное расположение ручки, дорнмасс 8 мм



- Поворотно-откидной запор KSR – постоянное расположение ручки, дорнмасс 15 мм
- Поворотно-откидной запор KSR – постоянное расположение ручки, дорнмасс 25, 30, 35, 40, 45, 50 мм

Опционально: выберите удлинитель запора [4]

Дорнмасс 8 мм

Область применения ВСФ	Стандартный шульповый запор KSR			Поворотно-откидной запор KSR			
	Длина элемента	Положение рычага шульпового запора	Тип углового переключателя	Длина элемента	Высота расположения ручки	Блок. откидывания	Тип углового переключателя
431 – 510	600	233	Специальный угловой переключатель, короткий	490	120	Н	Угловой переключатель, стандартный
511 – 600			Угловой переключатель, стандартный	600	170	Н	Угловой переключатель, стандартный
601 – 800	690	325	Угловой переключатель, стандартный	690	263	Н	Угловой переключатель, стандартный
801 – 1000	890	335	Угловой переключатель, стандартный	890	413	Д	Угловой переключатель, стандартный
1001 – 1200	1090	335	Угловой переключатель, стандартный	1090	513	Д	Угловой переключатель, стандартный
1201 – 1400	1290	335	Угловой переключатель, стандартный	1290	563	Д	Угловой переключатель, стандартный
1401 – 1600	1490	335	Угловой переключатель, стандартный	1490	563	Д	Угловой переключатель, стандартный
1601 – 1800	1690	335	Угловой переключатель, стандартный	1690	563 / 1000	Д	Угловой переключатель, стандартный
1801 – 2000	1890	640	Угловой переключатель, стандартный	1890	1000	Д	Угловой переключатель, стандартный
2001 – 2200	2090	640	Угловой переключатель, стандартный	2090	1000	Д	Угловой переключатель, стандартный
2201 – 2400	2290	640	Угловой переключатель, стандартный	2290	1000	Д	Угловой переключатель, стандартный



ИНФО

При ВСФ от 2401 мм требуются средний запор для шульпового запора и удлинитель запора.

Поворотно-откидной запор / шульповый запор
Шульповый запор
 Стандартный вариант

Дорнмасс 15 мм и больше

Область применения ВСФ	Стандартный шульповый запор KSR			Поворотно-откидной запор KSR			
	Длина элемента	Положение рычага шульпового запора	Тип углового переключателя	Длина элемента	Высота расположения ручки	Блок. откидывания	Тип углового переключателя
431 – 510	600	195	Специальный угловой переключатель, короткий	460	120	Н	Угловой переключатель, стандартный
511 – 600			Угловой переключатель, стандартный	600	170	Д	Угловой переключатель, стандартный
601 – 800	690	300	Угловой переключатель, стандартный	690	263	Д	Угловой переключатель, стандартный
801 – 1000	890	490	Угловой переключатель, стандартный	890	413	Д	Угловой переключатель, стандартный
1001 – 1200	1090	335	Угловой переключатель, стандартный	1090	513	Д	Угловой переключатель, стандартный
1201 – 1400	1290	335	Угловой переключатель, стандартный	1290	563	Д	Угловой переключатель, стандартный
1401 – 1600	1490	335	Угловой переключатель, стандартный	1490	563	Д	Угловой переключатель, стандартный
1601 – 1800	1690	335	Угловой переключатель, стандартный	1690	563 / 1000	Д	Угловой переключатель, стандартный
1801 – 2000	1890	640	Угловой переключатель, стандартный	1890	1000	Д	Угловой переключатель, стандартный
2001 – 2200	2090	640	Угловой переключатель, стандартный	2090	1000	Д	Угловой переключатель, стандартный
2201 – 2400	2290	640	Угловой переключатель, стандартный	2290	1000	Д	Угловой переключатель, стандартный



ИНФО

При ВСФ от 2401 мм требуются средний запор для шульпового запора и удлинитель запора.



5.1.1.2 Постоянное расположение ручки

Возможности комбинирования

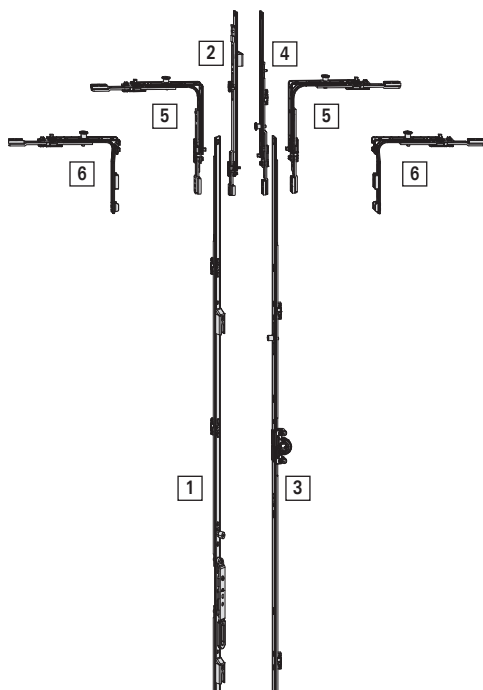

Позиция	Значение
[1]	Стандартный шульповый запор
[2]	Удлинитель шульпового запора
[3]	Поворотно-откидной запор – постоянное расположение ручки
[4]	Удлинитель запора
[5]	Угловой переключатель, стандартный
[6]	Специальный угловой переключатель, короткий

Выбор запора

1. Определите высоту створки по фальцу (ВСФ) элемента



ИНФО

Возможности комбинирования и требуемый угловой переключатель [5] + [6] возьмите из приведённых ниже таблиц.

2. Выберите стандартный шульповый запор [1] по колонкам *Высота створки по фальцу (ВСФ)* и *Длина элемента*

Опционально: выберите удлинитель шульпового запора [2]

3. Выберите поворотно-откидной запор – постоянное расположение ручки [3] по колонке *Длина элемента*

- Поворотно-откидной запор – постоянное расположение ручки, дорнмасс 8 мм
- Поворотно-откидной запор – постоянное расположение ручки, дорнмасс 15 мм
- Поворотно-откидной запор – постоянное расположение ручки, дорнмасс 25, 30, 35, 40, 45, 50 мм

Опционально: выберите удлинитель запора [4]

Поворотно-откидной запор / шульповый запор
Шульповый запор
 Стандартный вариант

Дорнмасс 8 мм

Область применения ВСФ	Стандартный шульповый запор			Поворотно-откидной запор			
	Длина элемента	Положение рычага шульпового запора	Тип углового переключателя	Длина элемента	Высота расположения ручки	Блок. откидывания	Тип углового переключателя
431 – 510	600	233	Специальный угловой переключатель, короткий	490	120	Н	Угловой переключатель, стандартный
511 – 600			Угловой переключатель, стандартный	600	170	Н	Угловой переключатель, стандартный
601 – 800	690	195	Угловой переключатель, стандартный	690	263	Н	Угловой переключатель, стандартный
801 – 1000	890	195	Угловой переключатель, стандартный	890	413	Д	Угловой переключатель, стандартный
1001 – 1200	1090	335	Угловой переключатель, стандартный	1090	513	Д	Угловой переключатель, стандартный
1201 – 1400	1290	335	Угловой переключатель, стандартный	1290	563	Д	Угловой переключатель, стандартный
1401 – 1600	1490	335	Угловой переключатель, стандартный	1490	563	Д	Угловой переключатель, стандартный
1601 – 1800	1690	335	Угловой переключатель, стандартный	1690	563 / 1000	Д	Угловой переключатель, стандартный
1801 – 2000	1890	640	Угловой переключатель, стандартный	1890	1000	Д	Угловой переключатель, стандартный
2001 – 2200	2090	640	Угловой переключатель, стандартный	2090	1000	Д	Угловой переключатель, стандартный
2201 – 2400	2290	640	Угловой переключатель, стандартный	2290	1000	Д	Угловой переключатель, стандартный



ИНФО

При ВСФ от 2401 мм требуются средний запор для шульпового запора и удлинитель запора.



Дорнмасс 15 мм и больше

Область применения ВСФ	Стандартный шульповый запор			Поворотно-откидной запор			
	Длина элемента	Положение рычага шульпового запора	Тип углового переключателя	Длина элемента	Высота расположения ручки	Блок. откидывания	Тип углового переключателя
431 – 510	600	195	Специальный угловой переключатель, короткий	460	120	Н	Угловой переключатель, стандартный
511 – 600			Угловой переключатель, стандартный	600	170	Д	Угловой переключатель, стандартный
601 – 800	690	335	Угловой переключатель, стандартный	690	263	Д	Угловой переключатель, стандартный
801 – 1000	890	490	Угловой переключатель, стандартный	890	413	Д	Угловой переключатель, стандартный
1001 – 1200	1090	335	Угловой переключатель, стандартный	1090	513	Д	Угловой переключатель, стандартный
1201 – 1400	1290	335	Угловой переключатель, стандартный	1290	563	Д	Угловой переключатель, стандартный
1401 – 1600	1490	335	Угловой переключатель, стандартный	1490	563	Д	Угловой переключатель, стандартный
1601 – 1800	1690	335	Угловой переключатель, стандартный	1690	563 / 1000	Д	Угловой переключатель, стандартный
1801 – 2000	1890	640	Угловой переключатель, стандартный	1890	1000	Д	Угловой переключатель, стандартный
2001 – 2200	2090	640	Угловой переключатель, стандартный	2090	1000	Д	Угловой переключатель, стандартный
2201 – 2400	2290	640	Угловой переключатель, стандартный	2290	1000	Д	Угловой переключатель, стандартный



ИНФО

При ВСФ от 2401 мм требуются средний запор для шульпового запора и удлинитель запора.

5.1.1.3 Положение ручки средн./перем.

Возможности комбинирования

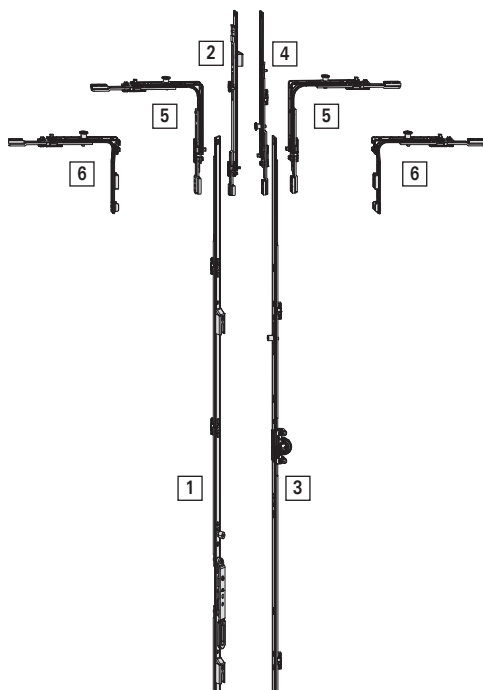

Позиция	Значение
[1]	Стандартный шульповый запор
[2]	Удлинитель шульпового запора
[3]	Поворотно-откидной запор со средним/переменным положением ручки
[4]	Удлинитель запора
[5]	Стандартный угловой переключатель
[6]	Специальный угловой переключатель, короткий

Выбор запора

1. Определите высоту створки по фальцу (ВСФ) элемента



ИНФО

Возможности комбинирования и требуемый угловой переключатель [5] + [6] см. в приведённых ниже таблицах.

2. Выберите стандартный шульповый запор [1] по колонкам *Высота створки по фальцу (ВСФ)* и *Длина элемента*

Опционально: выберите удлинитель шульпового запора [2]

3. Выберите поворотно-откидной запор со средним/переменным положением ручки [3] по колонке *Длина элемента*

- Поворотно-откидной запор со средним/переменным положением ручки, дорнмасс 8 мм
- Поворотно-откидной запор со средним/переменным положением ручки, дорнмасс 15 мм
- Поворотно-откидной запор со средним/переменным положением ручки, дорнмасс 25, 30, 35, 40, 45, 50 мм

Опционально: выберите удлинитель запора [4]



Дорнмасс 8 мм

Область применения	Стандартный шульповый запор			Поворотно-откидной запор			
	ВСФ	Длина элемента	Положение рычага шульпового запора	Тип углового переключателя	Длина элемента	Высота расположения ручки	Блок. откидывания
621-800	680	235-275	Специальный угловой переключатель, короткий	580	311-350	Н	Стандартный угловой переключатель
801-900		276-335	Стандартный угловой переключатель	980	351-400	Н	Стандартный угловой переключатель
901-1200	980	249-448	Стандартный угловой переключатель		401-600	Д	Стандартный угловой переключатель
1201-1600	1380	448-658	Стандартный угловой переключатель	1380	601-800	Д	Стандартный угловой переключатель
1601-2000	1780	680-880	Стандартный угловой переключатель	1780	801-1000	Д	Стандартный угловой переключатель
2001-2400	2180	880-1080	Стандартный угловой переключатель	2180	1001-1200	Д	Стандартный угловой переключатель



ИНФО

При ВСФ от 2401 мм требуются средний запор для шульпового запора и удлинитель запора.

Дорнмасс 15 мм и больше

Область применения	Стандартный шульповый запор			Поворотно-откидной запор			
	ВСФ	Длина элемента	Положение рычага шульпового запора	Тип углового переключателя	Длина элемента	Высота расположения ручки	Блок. откидывания
370-450	400	255-265	Специальный угловой переключатель, короткий	430	215-225	Н	Специальный угловой переключатель, короткий
451-520		266-300	Специальный угловой переключатель, короткий		226-260	Н	Стандартный угловой переключатель
521-620		301-350	Стандартный угловой переключатель		261-310	Н	Стандартный угловой переключатель
621-650	680	393-407	Специальный угловой переключатель, короткий	580	311-400	Д	Стандартный угловой переключатель
651-800		408-482	Стандартный угловой переключатель				
801-1200	980	482-682	Стандартный угловой переключатель	980	401-600	Д	Стандартный угловой переключатель
1201-1600	1380	448-648	Стандартный угловой переключатель	1380	601-800	Д	Стандартный угловой переключатель
1601-2000	1780	680-880	Стандартный угловой переключатель	1780	801-1000	Д	Стандартный угловой переключатель
2001-2400	2180	880-1080	Стандартный угловой переключатель	2180	1001-1200	Д	Стандартный угловой переключатель



ИНФО

При ВСФ от 2401 мм требуются средний запор для шульпового запора и удлинитель запора.

5.1.2 Плюс

5.1.2.1 KSR – постоянное расположение ручки

Возможности комбинирования

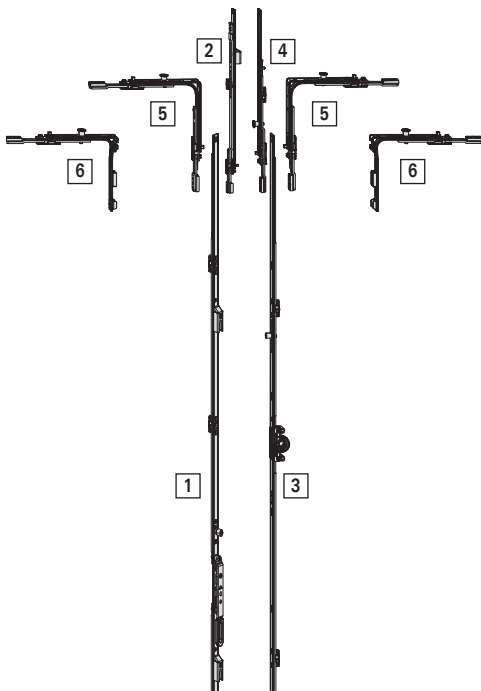

Позиция	Значение
[1]	Стандартный штульповый запор KSR
[2]	Удлинитель штульпового запора
[3]	Поворотно-откидной запор KSR – постоянное расположение ручки
[4]	Удлинитель запора
[5]	Угловой переключатель, стандартный
[6]	Специальный угловой переключатель, короткий

Выбор запора

1. Определите высоту створки по фальцу (BCФ) элемента



ИНФО

Возможности комбинирования и требуемый угловой переключатель [5] + [6] возьмите из приведённых ниже таблиц.

2. Выберите стандартный штульповый запор KSR [1] по колонкам *Высота створки по фальцу (BCФ)* и *Длина элемента*
Опционально: выберите удлинитель штульпового запора [2]
3. Выберите поворотно-откидной запор KSR – постоянное расположение ручки [3] по колонке *Длина элемента*
 - Поворотно-откидной запор KSR – постоянное расположение ручки, дорнмасс 8 мм
 - Поворотно-откидной запор KSR – постоянное расположение ручки, дорнмасс 15 мм
 - Поворотно-откидной запор KSR – постоянное расположение ручки, дорнмасс 25, 30, 35, 40, 45, 50 мм

Опционально: выберите удлинитель запора [4]



Дорнмасс 8 мм

Область применения ВСФ	Стандартный шульповый запор KSR			Поворотно-откидной запор KSR			
	Длина элемента	Положение рычага шульпового запора	Тип углового переключателя	Длина элемента	Высота расположения ручки	Блок. откидывания	Тип углового переключателя
431 – 510	600	233	Специальный угловой переключатель, короткий	490	120	Н	Угловой переключатель, стандартный
511 – 600			Угловой переключатель, стандартный	600	170	Н	Угловой переключатель, стандартный
601 – 800	690	325	Угловой переключатель, стандартный	690	263	Н	Угловой переключатель, стандартный
801 – 1000	890	335	Угловой переключатель, стандартный	890	413	Д	Угловой переключатель, стандартный
1001 – 1200	1090	335	Угловой переключатель, стандартный	1090	513	Д	Угловой переключатель, стандартный
1201 – 1400	1290	335	Угловой переключатель, стандартный	1290	563	Д	Угловой переключатель, стандартный
1401 – 1600	1490	335	Угловой переключатель, стандартный	1490	563	Д	Угловой переключатель, стандартный
1601 – 1800	1690	335	Угловой переключатель, стандартный	1690	563 / 1000	Д	Угловой переключатель, стандартный
1801 – 2000	1890	640	Угловой переключатель, стандартный	1890	1000	Д	Угловой переключатель, стандартный
2001 – 2200	2090	640	Угловой переключатель, стандартный	2090	1000	Д	Угловой переключатель, стандартный
2201 – 2400	2290	640	Угловой переключатель, стандартный	2290	1000	Д	Угловой переключатель, стандартный



ИНФО

При ВСФ от 2401 мм требуются средний запор для шульпового запора и удлинитель запора.

Дорнмасс 15 мм и больше

Область применения ВСФ	Стандартный шульповый запор KSR			Поворотно-откидной запор KSR			
	Длина элемента	Положение рычага шульпового запора	Тип углового переключателя	Длина элемента	Высота расположения ручки	Блок. откидывания	Тип углового переключателя
431 – 510	600	195	Специальный угловой переключатель, короткий	460	120	Н	Угловой переключатель, стандартный
511 – 600			Угловой переключатель, стандартный	600	170	Д	Угловой переключатель, стандартный
601 – 800	690	300	Угловой переключатель, стандартный	690	263	Д	Угловой переключатель, стандартный
801 – 1000	890	490	Угловой переключатель, стандартный	890	413	Д	Угловой переключатель, стандартный
1001 – 1200	1090	335	Угловой переключатель, стандартный	1090	513	Д	Угловой переключатель, стандартный
1201 – 1400	1290	335	Угловой переключатель, стандартный	1290	563	Д	Угловой переключатель, стандартный
1401 – 1600	1490	335	Угловой переключатель, стандартный	1490	563	Д	Угловой переключатель, стандартный
1601 – 1800	1690	335	Угловой переключатель, стандартный	1690	563 / 1000	Д	Угловой переключатель, стандартный
1801 – 2000	1890	640	Угловой переключатель, стандартный	1890	1000	Д	Угловой переключатель, стандартный
2001 – 2200	2090	640	Угловой переключатель, стандартный	2090	1000	Д	Угловой переключатель, стандартный
2201 – 2400	2290	640	Угловой переключатель, стандартный	2290	1000	Д	Угловой переключатель, стандартный



ИНФО

При ВСФ от 2401 мм требуются средний запор для шульпового запора и удлинитель запора.



5.1.2.2 Постоянное расположение ручки

Возможности комбинирования

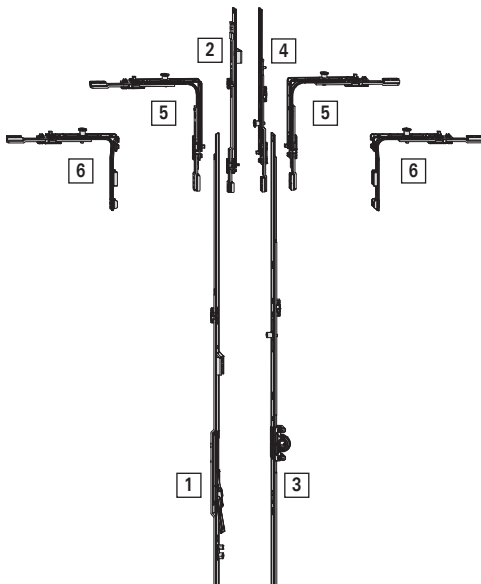

Позиция	Значение
[1]	Штульповый запор Plus
[2]	Удлинитель штульпового запора
[3]	Поворотно-откидной запор – постоянное расположение ручки
[4]	Удлинитель запора
[5]	Угловой переключатель, стандартный
[6]	Специальный угловой переключатель, короткий

Выбор запора

1. Определите высоту створки по фальцу (ВСФ) элемента



ИНФО

Возможности комбинирования и требуемый угловой переключатель [5] + [6] возьмите из приведённых ниже таблиц.

2. Выберите штульповый запор Plus [1] по колонкам *Высота створки по фальцу (ВСФ)* и *Длина элемента*

Опционально: выберите удлинитель штульпового запора [2]

3. Выберите поворотно-откидной запор – постоянное расположение ручки [3] по колонке *Длина элемента*

- Поворотно-откидной запор – постоянное расположение ручки, дорнмасс 8 мм
- Поворотно-откидной запор – постоянное расположение ручки, дорнмасс 15 мм
- Поворотно-откидной запор – постоянное расположение ручки, дорнмасс 25, 30, 35, 40, 45, 50 мм

Опционально: выберите удлинитель запора [4]

Дорнмасс 8 мм и больше

Область применения ВСФ	Шульповый запор Plus			Поворотно-откидной запор			
	Длина элемента	Положение рычага шульпового запора	Тип углового переключателя	Длина элемента	Высота расположения ручки	Блок. откидывания	Тип углового переключателя
431 – 510	600	144	Специальный угловой переключатель, короткий	460	120	Н	Угловой переключатель, стандартный
511 – 600			Угловой переключатель, стандартный	600	170	Д	Угловой переключатель, стандартный
601 – 800	690	246	Угловой переключатель, стандартный	690	263	Д	Угловой переключатель, стандартный
801 – 1000	890	396	Угловой переключатель, стандартный	890	413	Д	Угловой переключатель, стандартный
1001 – 1200	1090	496	Угловой переключатель, стандартный	1090	513	Д	Угловой переключатель, стандартный
1201 – 1400	1290	546	Угловой переключатель, стандартный	1290	563	Д	Угловой переключатель, стандартный
1401 – 1600	1490	546	Угловой переключатель, стандартный	1490	563	Д	Угловой переключатель, стандартный
1601 – 1800	1690	546	Угловой переключатель, стандартный	1690	563 / 1000	Д	Угловой переключатель, стандартный
1801 – 2000	1890	546	Угловой переключатель, стандартный	1890	1000	Д	Угловой переключатель, стандартный
2001 – 2200	2090	546	Угловой переключатель, стандартный	2090	1000	Д	Угловой переключатель, стандартный
2201 – 2400	2290	546	Угловой переключатель, стандартный	2290	1000	Д	Угловой переключатель, стандартный



ИНФО

При ВСФ от 2401 мм требуются средний запор для шульпового запора и удлинитель запора.



5.1.2.3 Положение ручки средн./перем.

Возможности комбинирования

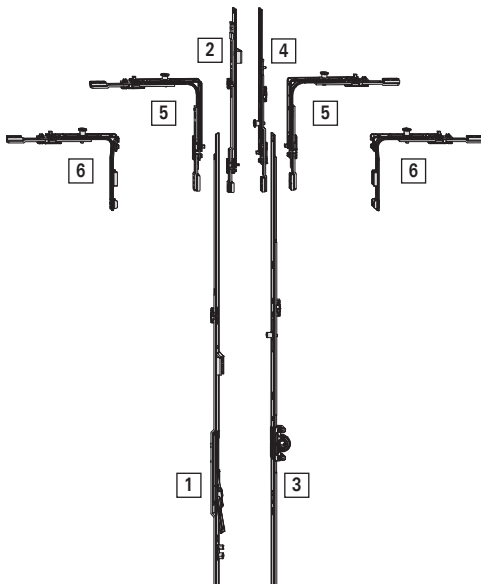

Позиция	Значение
[1]	Штульповый запор Plus
[2]	Удлинитель штульпового запора
[3]	Поворотно-откидной запор со средним/переменным положением ручки
[4]	Удлинитель запора
[5]	Угловой переключатель, стандартный
[6]	Специальный угловой переключатель, короткий

Выбор запора

1. Определите высоту створки по фальцу (ВСФ) элемента



ИНФО

Возможности комбинирования и требуемый угловой переключатель [5] + [6] см. в приведённых ниже таблицах.

2. Выберите штульповый запор Plus [1] по колонкам *Высота створки по фальцу (ВСФ)* и *Длина элемента*

Опционально: выберите удлинитель [2] штульпового запора

3. Выберите поворотно-откидной запор со средним/переменным положением ручки [3] по колонке *Длина элемента*

- Поворотно-откидной запор со средним/переменным положением ручки, дорнмасс 8 мм
- Поворотно-откидной запор со средним/переменным положением ручки, дорнмасс 15 мм
- Поворотно-откидной запор со средним/переменным положением ручки, дорнмасс 25, 30, 35, 40, 45, 50 мм

Опционально: выберите удлинитель [4] запора

Дорнмасс 8

Область применения ВСФ	Шульповый запор Plus			Поворотно-откидной запор			
	Длина элемента	Положение рычага шульпового запора	Тип углового переключателя	Длина элемента	Высота расположения ручки	Блок. откидывания	Тип углового переключателя
431 – 520	400	194 – 239	Специальный угловой переключатель, короткий	500	215 – 260	Н	Специальный угловой переключатель, короткий
521 – 620		240 – 289	Угловой переключатель, стандартный		261 – 310	Н	Угловой переключатель, стандартный
621 – 700	680	290 – 329	Специальный угловой переключатель, короткий	580	311 – 400	Д	Угловой переключатель, стандартный
701 – 800		330 – 379	Угловой переключатель, стандартный				
801 – 1200	980	380 – 579	Угловой переключатель, стандартный	980	401 – 600	Д	Угловой переключатель, стандартный
1201 – 1600	1380	580 – 779	Угловой переключатель, стандартный	1380	601 – 800	Д	Угловой переключатель, стандартный
1601 – 2000	1780	780 – 979	Угловой переключатель, стандартный	1780	801 – 1000	Д	Угловой переключатель, стандартный
2001 – 2400	2180	980 – 1179	Угловой переключатель, стандартный	2180	1001 – 1200	Д	Угловой переключатель, стандартный



ИНФО

При ВСФ от 2401 мм требуются средний запор для шульпового запора и удлинитель запора.

Дорнмасс 15 мм и больше

Область применения ВСФ	Шульповый запор Plus			Поворотно-откидной запор			
	Длина элемента	Положение рычага шульпового запора	Тип углового переключателя	Длина элемента	Высота расположения ручки	Блок. откидывания	Тип углового переключателя
431 – 450	400	194 – 204	Специальный угловой переключатель, короткий	430	215 – 225	Н	Специальный угловой переключатель, короткий
451 – 520		205 – 239	Специальный угловой переключатель, короткий		226 – 260	Н	Угловой переключатель, стандартный
521 – 620		240 – 289	Угловой переключатель, стандартный		261 – 310	Н	Угловой переключатель, стандартный
621 – 700	680	290 – 329	Специальный угловой переключатель, короткий	580	311 – 400	Д	Угловой переключатель, стандартный
701 – 800		330 – 379	Угловой переключатель, стандартный				
801 – 1200	980	380 – 579	Угловой переключатель, стандартный	980	401 – 600	Д	Угловой переключатель, стандартный
1201 – 1600	1380	580 – 779	Угловой переключатель, стандартный	1380	601 – 800	Д	Угловой переключатель, стандартный
1601 – 2000	1780	780 – 979	Угловой переключатель, стандартный	1780	801 – 1000	Д	Угловой переключатель, стандартный
2001 – 2400	2180	980 – 1179	Угловой переключатель, стандартный	2180	1001 – 1200	Д	Угловой переключатель, стандартный



ИНФО

При ВСФ от 2401 мм требуются средний запор для шульпового запора и удлинитель запора.



6 Элементы рамы



ИНФО

Другие элементы рамы по запросу.

6.1 Ножницы на раме



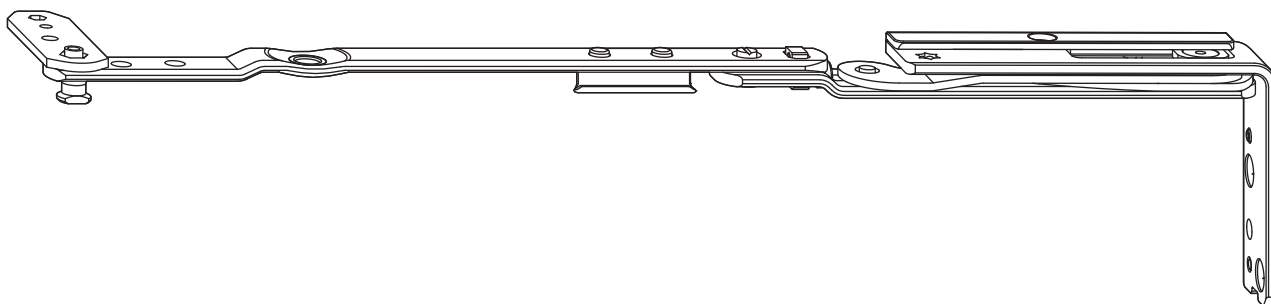

6.1.1 Стандартное исполнение - ножницы на раме 250



					№
Aluplast Ideal 2000		250	Roto Sil	Л	623968
Aluplast Ideal 3000		250	Roto Sil	П	623967
Aluplast Ideal 4000		250	Roto Sil	Л	628938
Aluplast Ideal 5000		250	Roto Sil	П	628937
Aluplast Ideal 6000					
Aluplast Ideal 8000					
Schüco Corona MD					
Brügmann AD 13		250	Roto Sil	Л	635229
Brügmann MD 13					
Veka Alphaline 90					
Veka Softline 70 AD					
Veka Softline 70 MD					
Veka Softline 82 MD					
Veka Topline AD 13					
Veka Topline MD 13					
Brügmann BluEvolution 73 AD					
Brügmann BluEvolution 82					
Brügmann AD 13		250	Roto Sil	П	635228
Brügmann MD 13					
Veka Alphaline 90					
Veka Softline 70 AD					
Veka Softline 70 MD					
Veka Softline 82 MD					
Veka Topline AD 13					
Veka Topline MD 13					
Brügmann AD 73					
Brügmann BluEvolution 82					
Deceuninck Zendow		250	Roto Sil	Л	623948
KBE 70 AD		250	Roto Sil	П	623947
KBE 76					
Kömmerling 76					
Trocal 76					
KBE 88 MD					
Kömmerling 88 MD					
Trocal 88 MD					
Gealan Kubus		250	Roto Sil	Л	807532
		250	Roto Sil	П	807531





Элементы рамы
Ножницы на раме

Стандартное исполнение – ножницы на раме 350

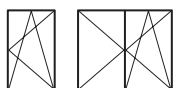
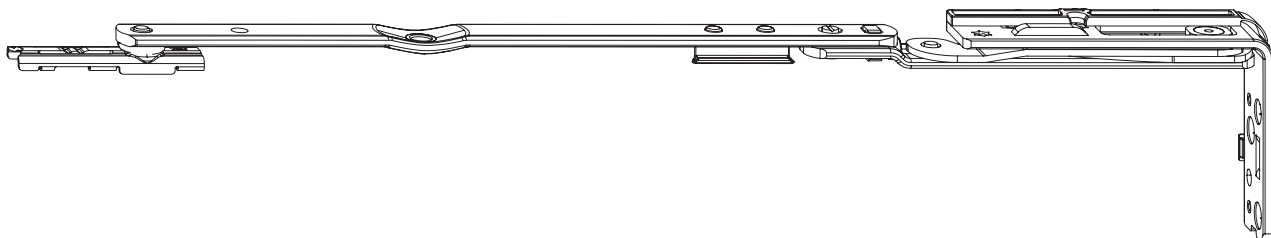



				№
Gealan S3000	250	Roto Sil	Л	606334
Gealan S7000	250	Roto Sil	П	606326
Gealan S8000				
Inoutic AD 13	250	Roto Sil	Л	635396
Inoutic Eforte	250	Roto Sil	П	635395
Inoutic MD 100				
Inoutic Prestige				
Kömmerling 88 Plus	250	Roto Sil	Л	606347
Kömmerling Eurodur 3S	250	Roto Sil	П	606346
Kömmerling Eurofutur Classic				
Kömmerling Eurofutur Elegance				
Rehau Nordic Design	250	Roto Sil	Л	606377
	250	Roto Sil	П	606375
Rehau S 735 MD	250	Roto Sil	Л	610950
Rehau S 788	250	Roto Sil	П	610949
Rehau S 799 Brillant Design (S 730)				
Rehau S 980 Geneo	250	Roto Sil	Л	606364
	250	Roto Sil	П	606363
Salamander 2D	250	Roto Sil	Л	635510
Salamander 3D	250	Roto Sil	П	635509
Salamander Streamline 76				
Salamander BluEvolution 92	250	Roto Sil	Л	635620
	250	Roto Sil	П	635619
Schüco Corona CT70 AD	250	Roto Sil	Л	764817
Schüco Corona CT70 MD	250	Roto Sil	П	764816
Schüco Corona SI82 MD				
Trocal InnoNova 70.A5 AD	250	Roto Sil	Л	626595
Trocal InnoNova 70.M5 MD	250	Roto Sil	П	626594
Trocal 88+	250	Roto Sil	Л	637763
Trocal InnoNova 2000	250	Roto Sil	П	637762
Wymar 3000	250	Roto Sil	Л	736619
	250	Roto Sil	П	736618

6.1.2 Стандартное исполнение – ножницы на раме 350



				№
Aluplast Ideal 2000	350	Roto Sil	Л	623970
Aluplast Ideal 3000	350	Roto Sil	П	623969
Aluplast Ideal 4000	350	Roto Sil	Л	628941
Aluplast Ideal 5000	350	Roto Sil	П	628939
Aluplast Ideal 6000				
Aluplast Ideal 8000				
Schüco Corona MD				





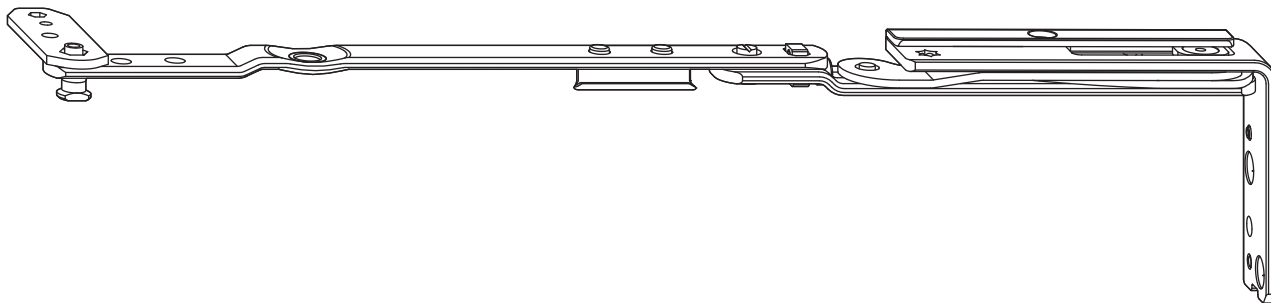

				№		
Brüggmann AD 13 Brüggmann MD 13 Veka Alphaline 90 Veka Softline 70 AD Veka Softline 70 MD Veka Softline 82 MD Veka Topline AD 13 Veka Topline MD 13 Brüggmann BluEvolution 73 AD Brüggmann BluEvolution 82	350	Roto Sil	Л	635231		
	350	Roto Sil	П	635230		
	Deceuninck Zendow KBE 70 AD KBE 76 Kömmerling 76 Trocal 76 KBE 88 MD Kömmerling 88 MD Trocal 88 MD	350	Roto Sil	Л	623950	
		350	Roto Sil	П	623949	
		Gealan Kubus	350	Roto Sil	Л	807534
			350	Roto Sil	П	807533
		Gealan S3000 Gealan S7000 Gealan S8000	350	Roto Sil	Л	606336
			350	Roto Sil	П	606335
			Inoutic AD 13 Inoutic Eforte Inoutic MD 100 Inoutic Prestige	350	Roto Sil	Л
	350	Roto Sil		П	635397	
Kömmerling 88 Plus Kömmerling Eurodur 3S Kömmerling Eurofutur Classic Kömmerling Eurofutur Elegance	350	Roto Sil		Л	606349	
	350	Roto Sil		П	606348	
	Rehau Nordic Design	350	Roto Sil	Л	606380	
350		Roto Sil	П	606379		
Rehau S 735 MD Rehau S 788 Rehau S 799 Brillant Design (S 730)	350	Roto Sil	Л	610952		
	350	Roto Sil	П	610951		
	Rehau S 980 Geneo	350	Roto Sil	Л	606366	
350		Roto Sil	П	606365		
Salamander 2D Salamander 3D Salamander Streamline 76	350	Roto Sil	Л	635512		
	350	Roto Sil	П	635511		
	Salamander BluEvolution 92	350	Roto Sil	Л	635622	
350		Roto Sil	П	635621		
Schüco Corona CT70 AD Schüco Corona CT70 MD Schüco Corona SI82 MD	350	Roto Sil	Л	764819		
	350	Roto Sil	Л	764818		
	Trocal InnoNova 70.A5 AD Trocal InnoNova 70.M5 MD	350	Roto Sil	Л	626597	
350		Roto Sil	П	626596		
Trocal 88+ Trocal InnoNova 2000	350	Roto Sil	Л	637775		
	350	Roto Sil	П	637764		
Wymar 3000	350	Roto Sil	Л	736621		
	350	Roto Sil	П	736620		

6.1.3 Стандартное исполнение – ножницы на раме 500







					№
Aluplast Ideal 2000		500	Roto Sil	Л	623972
Aluplast Ideal 3000		500	Roto Sil	П	623971
Aluplast Ideal 4000		500	Roto Sil	Л	628948
Aluplast Ideal 5000		500	Roto Sil	П	628947
Aluplast Ideal 6000					
Aluplast Ideal 8000					
Schüco Corona MD					
Brügmann AD 13		500	Roto Sil	Л	635233
Brügmann MD 13		500	Roto Sil	П	635232
Veka Alphaline 90					
Veka Softline 70 AD					
Veka Softline 70 MD					
Veka Softline 82 MD					
Veka Topline AD 13					
Veka Topline MD 13					
Brügmann BluEvolution 73 AD					
Brügmann BluEvolution 82					
Deceuninck Zendow					
KBE 70 AD		500	Roto Sil	П	623951
KBE 76					
Kömmerling 76		500	Roto Sil	П	623951
Trocal 76					
KBE 88 MD					
Kömmerling 88 MD					
Trocal 88 MD					
Trocal 88 MD					
Gealan Kubus		500	Roto Sil	Л	807536
		500	Roto Sil	П	807535
Gealan S3000		500	Roto Sil	Л	606339
Gealan S7000		500	Roto Sil	П	606338
Gealan S8000					
Inoutic AD 13		500	Roto Sil	Л	635400
Inoutic Eforte		500	Roto Sil	П	635399
Inoutic MD 100					
Inoutic Prestige					
Kömmerling 88 Plus		500	Roto Sil	Л	606353
Kömmerling Eurodur 3S		500	Roto Sil	П	606352
Kömmerling Eurofutur Classic					
Kömmerling Eurofutur Elegance					
Rehau Nordic Design		500	Roto Sil	Л	606383
		500	Roto Sil	П	606381
Rehau S 735 MD		500	Roto Sil	Л	610954
Rehau S 788		500	Roto Sil	П	610953
Rehau S 799 Brillant Design (S 730)					
Rehau S 980 Geneo		500	Roto Sil	Л	606369
		500	Roto Sil	П	606367
Salamander 2D		500	Roto Sil	Л	635514
Salamander 3D		500	Roto Sil	П	635513
Salamander Streamline 76					

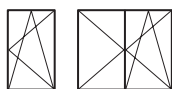
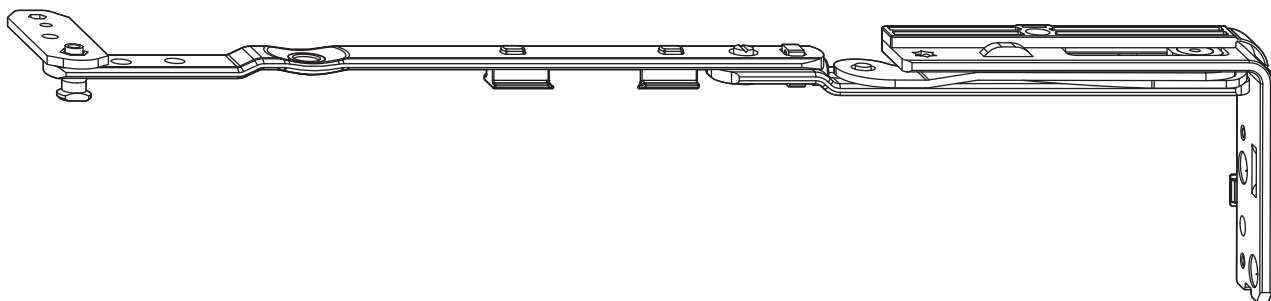

				№
Salamander BluEvolution 92	500	Roto Sil	Л	635624
	500	Roto Sil	П	635623
Schüco Corona CT70 AD Schüco Corona CT70 MD Schüco Corona SI82 MD	500	Roto Sil	Л	764821
	500	Roto Sil	П	764820
Trocal InnoNova 70.A5 AD Trocal InnoNova 70.M5 MD	500	Roto Sil	Л	626599
	500	Roto Sil	П	626598
Trocal 88+ Trocal InnoNova 2000	500	Roto Sil	Л	637777
	500	Roto Sil	П	637776
Wymar 3000	500	Roto Sil	Л	736623
	500	Roto Sil	П	736622





6.1.4 TiltFirst (TF) – ножницы на раме 250



				№
Aluplast Ideal 2000 Aluplast Ideal 3000	250	Roto Sil	Л	643271
	250	Roto Sil	П	643270
Aluplast Ideal 4000 Aluplast Ideal 5000 Aluplast Ideal 6000 Aluplast Ideal 8000 Schüco Corona MD	250	Roto Sil	Л	643247
	250	Roto Sil	П	643246
Brüggmann AD 13 Brüggmann MD 13 Veka Alphaline 90 Veka Softline 70 AD Veka Softline 70 MD Veka Softline 82 MD Veka Topline AD 13 Veka Topline MD 13 Brüggmann BluEvolution 73 AD Brüggmann BluEvolution 82	250	Roto Sil	Л	643277
	250	Roto Sil	П	643276
Deceuninck Zendow KBE 70 AD KBE 76 Kömmerling 76 Trocal 76 KBE 88 MD Kömmerling 88 MD Trocal 88 MD	250	Roto Sil	Л	643253
	250	Roto Sil	П	643252
Gealan S3000 Gealan S7000 Gealan S8000	250	Roto Sil	Л	638965
	250	Roto Sil	П	638944
Inoutic AD 13 Inoutic Eforte Inoutic MD 100 Inoutic Prestige	250	Roto Sil	Л	643259
	250	Roto Sil	П	643258





Элементы рамы
Ножницы на раме

TiltFirst (TF) – ножницы на раме 350

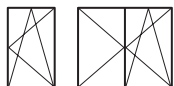
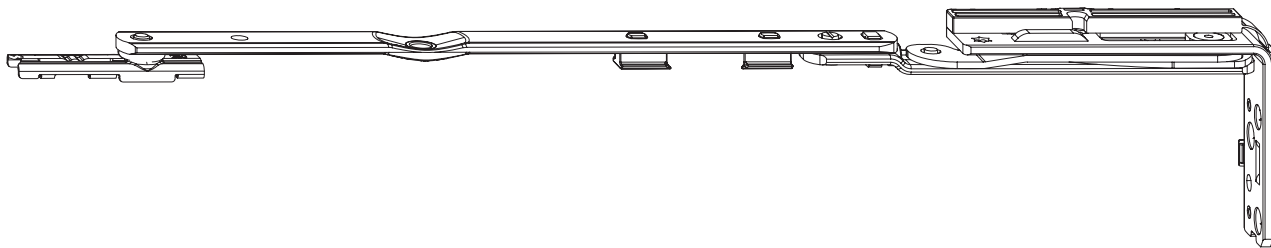
				№
Kömmerling 88 Plus	250	Roto Sil	Л	643265
Kömmerling Eurodur 3S	250	Roto Sil	П	643264
Kömmerling Eurofutur Classic				
Kömmerling Eurofutur Elegance				
Rehau S 735 MD	250	Roto Sil	Л	640572
Rehau S 788	250	Roto Sil	П	640573
Rehau S 799 Brillant Design (S 730)				
Rehau S 980 Geneo	250	Roto Sil	Л	640566
	250	Roto Sil	П	640567
Schüco Corona CT70 AD	250	Roto Sil	Л	764825
Schüco Corona CT70 MD	250	Roto Sil	П	764824
Schüco Corona SI82 MD				
Trocal InnoNova 70.A5 AD	250	Roto Sil	Л	626601
Trocal InnoNova 70.M5 MD	250	Roto Sil	П	626600
Veka Softline 70 MD	250	Roto Sil	Л	636481
	250	Roto Sil	П	636480

6.1.5 TiltFirst (TF) – ножницы на раме 350



				№
Aluplast Ideal 2000	350	Roto Sil	Л	643273
Aluplast Ideal 3000	350	Roto Sil	П	643272
Aluplast Ideal 4000	350	Roto Sil	Л	643249
Aluplast Ideal 5000	350	Roto Sil	П	643248
Aluplast Ideal 6000				
Aluplast Ideal 8000				
Schüco Corona MD				
Brüggmann AD 13	350	Roto Sil	Л	643279
Brüggmann MD 13	350	Roto Sil	П	643278
Veka Alphaline 90				
Veka Softline 70 AD				
Veka Softline 70 MD				
Veka Softline 82 MD				
Veka Topline AD 13				
Veka Topline MD 13				
Brüggmann BluEvolution 73 AD				
Brüggmann BluEvolution 82				
Deceuninck Zendow	350	Roto Sil	Л	643255
KBE 70 AD	350	Roto Sil	П	643254
KBE 76				
Kömmerling 76				
Trocal 76				
KBE 88 MD				
Kömmerling 88 MD				
Trocal 88 MD				
Gealan S3000	350	Roto Sil	Л	638967
Gealan S7000	350	Roto Sil	П	638966
Gealan S8000				





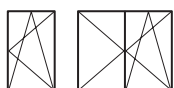
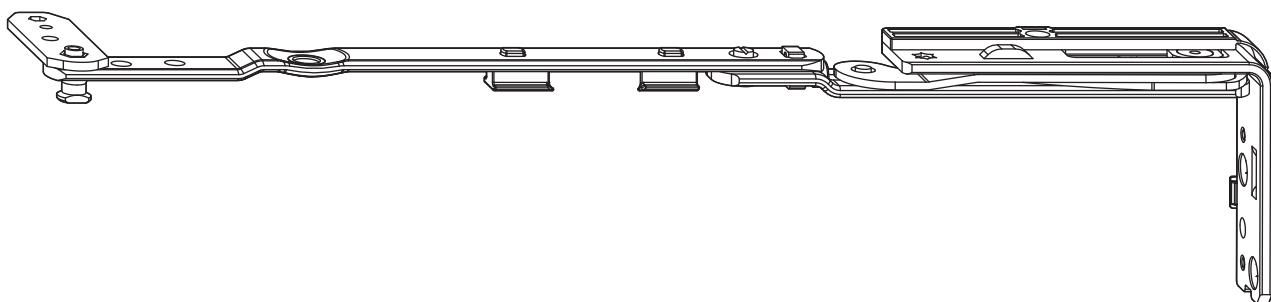

				№
Inoutic AD 13	350	Roto Sil	Л	643261
Inoutic Eforte	350	Roto Sil	П	643260
Inoutic MD 100				
Inoutic Prestige				
Kömmerling 88 Plus	350	Roto Sil	Л	643267
Kömmerling Eurodur 3S	350	Roto Sil	П	643266
Kömmerling Eurofutur Classic				
Kömmerling Eurofutur Elegance				
Rehau S 735 MD	350	Roto Sil	Л	640574
Rehau S 788	350	Roto Sil	П	640575
Rehau S 799 Brillant Design (S 730)				
Rehau S 980 Geneo	350	Roto Sil	Л	640568
	350	Roto Sil	П	640569
Schüco Corona CT70 AD	350	Roto Sil	Л	764827
Schüco Corona CT70 MD	350	Roto Sil	П	764826
Schüco Corona SI82 MD				
Trocal InnoNova 70.A5 AD	350	Roto Sil	Л	626603
Trocal InnoNova 70.M5 MD	350	Roto Sil	П	626602
Veka Softline 70 MD	350	Roto Sil	Л	636484
	350	Roto Sil	П	636483

6.1.6 TiltFirst (TF) – ножницы на раме 500







				№
Aluplast Ideal 2000	500	Roto Sil	Л	643275
Aluplast Ideal 3000	500	Roto Sil	П	643274
Aluplast Ideal 4000	500	Roto Sil	Л	643251
Aluplast Ideal 5000	500	Roto Sil	П	643250
Aluplast Ideal 6000				
Aluplast Ideal 8000				
Schüco Corona MD				
Brügmann AD 13	500	Roto Sil	Л	643281
Brügmann MD 13	500	Roto Sil	П	643280
Veka Alphaline 90				
Veka Softline 70 AD				
Veka Softline 70 MD				
Veka Softline 82 MD				
Veka Topline AD 13				
Veka Topline MD 13				
Brügmann BluEvolution 73 AD				
Brügmann BluEvolution 82				
Deceuninck Zendow	500	Roto Sil	Л	643257
KBE 70 AD	500	Roto Sil	П	643256
KBE 76				
Kömmerling 76				
Trocal 76				
KBE 88 MD				
Kömmerling 88 MD				
Trocal 88 MD				

					№
Gealan S3000	500	Roto Sil	Л	638969	
Gealan S7000					
Gealan S8000					
Inoutic AD 13	500	Roto Sil	Л	643263	
Inoutic Eforte					
Inoutic MD 100	500	Roto Sil	П	643262	
Inoutic Prestige					
Kömmerling 88 Plus	500	Roto Sil	Л	643269	
Kömmerling Eurodur 3S					
Kömmerling Eurofutur Classic	500	Roto Sil	П	643268	
Kömmerling Eurofutur Elegance					
Rehau S 735 MD	500	Roto Sil	Л	640576	
Rehau S 788					
Rehau S 799 Brillant Design (S 730)					
Rehau S 980 Geneo	500	Roto Sil	Л	640570	
Schüco Corona CT70 AD	500	Roto Sil	Л	764829	
Schüco Corona CT70 MD					
Schüco Corona SI82 MD					
Trocal InnoNova 70.A5 AD	500	Roto Sil	Л	626605	
Trocal InnoNova 70.M5 MD					
Veka Softline 70 MD	500	Roto Sil	Л	636515	
	500	Roto Sil	П	636516	

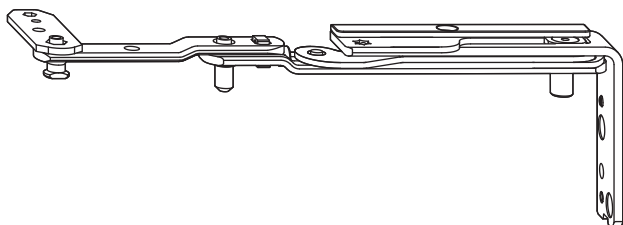

6.2 Поворотная петля

6.2.1 Стандарт



				№				
Aluplast Ideal 2000	500	Roto Sil	Л	623966				
Aluplast Ideal 3000								
Aluplast Ideal 4000	500	Roto Sil	Л	628936				
Aluplast Ideal 5000								
Aluplast Ideal 6000								
Aluplast Ideal 8000								
Schüco Corona MD	500	Roto Sil	П	628914				
Brüggmann AD 13	500	Roto Sil	Л	635227				
Brüggmann MD 13								
Veka Alphaline 90								
Veka Softline 70 AD								
Veka Softline 70 MD								
Veka Softline 82 MD								
Veka Topline AD 13								
Veka Topline MD 13								
Brüggmann BluEvolution 73 AD								
Brüggmann BluEvolution 82								
					500	Roto Sil	П	635226







			№
Deceuninck Zendow KBE 70 AD KBE 76 Kömmerling 76 Trocal 76 KBE 88 MD Kömmerling 88 MD Trocal 88 MD	Roto Sil	Л	623946
	Roto Sil	П	623945
Gealan Kubus	Roto Sil	Л	807530
	Roto Sil	П	807529
Gealan S3000 Gealan S7000 Gealan S8000	Roto Sil	Л	606325
	Roto Sil	П	606324
Inoutic AD 13 Inoutic Eforte Inoutic MD 100 Inoutic Prestige	Roto Sil	Л	635274
	Roto Sil	П	635273
Kömmerling 88 Plus Kömmerling Eurodur 3S Kömmerling Eurofutur Classic Kömmerling Eurofutur Elegance	Roto Sil	Л	606345
	Roto Sil	П	606344
Rehau Nordic Design	Roto Sil	Л	606373
	Roto Sil	П	606372
Rehau S 735 MD Rehau S 788 Rehau S 799 Brillant Design (S 730)	Roto Sil	Л	610948
	Roto Sil	П	610947
Rehau S 980 Geneo	Roto Sil	Л	606362
	Roto Sil	П	606361
Salamander 2D Salamander 3D Salamander Streamline 76	Roto Sil	Л	635508
	Roto Sil	П	635507
Salamander BluEvolution 92	Roto Sil	Л	635618
	Roto Sil	П	635617
Schüco Corona CT70 AD Schüco Corona CT70 MD Schüco Corona SI82 MD	Roto Sil	Л	764815
	Roto Sil	П	764794
Trocal 88+ Trocal InnoNova 2000	Roto Sil	Л	637779
	Roto Sil	П	637778
Trocal InnoNova 70.A5 AD Trocal InnoNova 70.M5 MD	Roto Sil	Л	626607
	Roto Sil	П	626606
Veka Alphaline 90 Veka Softline 70 AD Veka Softline 70 MD	Roto Sil	Л	606388
	Roto Sil	П	606387
Wymar 3000	Roto Sil	Л	736685
	Roto Sil	П	736624

Подходящая угловая вставка см. → со стр. 38.

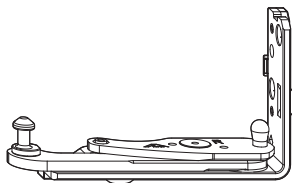

6.3 Нижние петли на раме

6.3.1 Стандарт



				№
Aluplast Ideal 2000 Aluplast Ideal 3000		Roto Sil	Л	623974
		Roto Sil	П	623973
Aluplast Ideal 4000 Aluplast Ideal 5000 Aluplast Ideal 6000 Aluplast Ideal 8000 Schüco Corona MD		Roto Sil	Л	628950
		Roto Sil	П	628949
Brüggmann AD 13 Brüggmann MD 13 Veka Alphaline 90 Veka Softline 70 AD Veka Softline 70 MD Veka Softline 82 MD Veka Topline AD 13 Veka Topline MD 13 Brüggmann BluEvolution 73 AD Brüggmann BluEvolution 82		Roto Sil	Л	635235
		Roto Sil	П	635234
Deceuninck Zendow KBE 70 AD KBE 76 Kömmerling 76 Trocal 76 KBE 88 MD Kömmerling 88 MD Trocal 88 MD		Roto Sil	Л	623953
		Roto Sil	П	623954
Gealan Kubus		Roto Sil	Л	807528
		Roto Sil	П	807527
Gealan S3000 Gealan S7000 Gealan S8000		Roto Sil	Л	606343
		Roto Sil	П	606341
Inoutic AD 13 Inoutic Eforte Inoutic MD 100 Inoutic Prestige		Roto Sil	Л	635402
		Roto Sil	П	635401
Kömmerling 88 Plus Kömmerling Eurodur 3S Kömmerling Eurofutur Classic Kömmerling Eurofutur Elegance		Roto Sil	Л	606355
		Roto Sil	П	606354
Rehau Nordic Design		Roto Sil	Л	606385
		Roto Sil	П	606384
Rehau S 735 MD Rehau S 788 Rehau S 799 Brillant Design (S 730)		Roto Sil	Л	610966
		Roto Sil	П	610965
Rehau S 980 Geneo		Roto Sil	Л	606371
		Roto Sil	П	606370
Salamander 2D Salamander 3D Salamander Design Streamline 76		Roto Sil	Л	635616
		Roto Sil	П	635615
Salamander BluEvolution 92		Roto Sil	Л	635626
		Roto Sil	П	635625



			№
Schüco Corona CT70 AD Schüco Corona CT70 MD Schüco Corona SI82 MD	Roto Sil	Л	764823
	Roto Sil	П	764822
Trocal 88+ Trocal InnoNova 2000	Roto Sil	Л	637781
	Roto Sil	П	637780
Trocal InnoNova 70.A5 AD Trocal InnoNova 70.M5 MD	Roto Sil	Л	626609
	Roto Sil	П	626608
Veka Softline 70 MD	Roto Sil	Л	606397
	Roto Sil	П	606396
Wymar 3000	Roto Sil	Л	736687
	Roto Sil	П	736686

Подходящие нижние петли на створке см. → со стр. 38.

Подходящие разгрузатели петель см. → со стр. 38.

6.4 Откидная опора

6.4.1 Стандартный вариант

6.4.1.1 Цинк

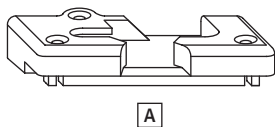



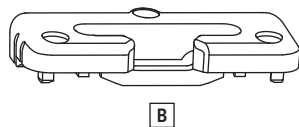







A







B

Позиция	Значение	Противовзломное исполнение
[A]	С основанием	RC 1 N, RC 2 / RC 2 N
[B]	Без основания	Базовое противовзломное исполнение

					№
Aluplast Ideal 2000 Aluplast Ideal 3000 Schüco Corona CT70 MD Schüco Corona SI82 MD LB Profile Pad Schüco Living 82	13	Н	Roto Sil	-	331487
	13	Д	Roto Sil	Л	260501
	13	Д	Roto Sil	П	260502
Aluplast Ideal 4000 Aluplast Ideal 5000 Aluplast Ideal 6000 Schüco Corona AD Aluplast Ideal 8000 Dimex Komfort Schüco Corona 60 Vision Schüco Corona AS 60	13	Н	Roto Sil	-	350190
	13	Д	Roto Sil	Л	257364
	13	Д	Roto Sil	П	257365
Brüggmann AD 13 Brüggmann MD 13 Dimex Contour Dimex Elegance	13	Д	Roto Sil	Л	292195
	13	Д	Roto Sil	П	292196
Schüco Corona CT70 AD Veka Alphaline 90 Veka Softline 70 AD Veka Softline 70 MD Veka Softline AD 13 Veka Softline MD 13 Brüggmann BluEvolution 73 AD Brüggmann BluEvolution 82 Veka Softline 82 MD	13	Н	Roto Sil	-	338019

					№
Schüco Corona CT70 AD	13	Д	Roto Sil	Л	256783
Veka Softline 70 AD	13	Д	Roto Sil	П	256784
Veka Softline 70 MD					
Veka Softline AD 13					
Veka Softline MD 13					
Brüggmann BluEvolution 73 AD					
Brüggmann BluEvolution 82					
Deceuninck Klassiek	13	Д	Roto Sil	Л	281599
Deceuninck Mondial VK	13	Д	Roto Sil	П	281600
Deceuninck Zendow	13	Д	Roto Sil	Л	370073
	13	Д	Roto Sil	П	370074
Gealan Kubus	13	Н	Roto Sil	-	807518
	13	Д	Roto Sil	Л	807515
	13	Д	Roto Sil	П	807516
Gealan S3000	13	Н	Roto Sil	-	367200
Gealan S7000	13	Д	Roto Sil	Л	260497
Gealan S8000	13	Д	Roto Sil	П	260498
Gealan S9000					
Inoutic AD 13	13	Н	Roto Sil	-	729039
Inoutic Prestige MD					
Inoutic AD 13	13	Д	Roto Sil	Л	260499
Inoutic Eforte	13	Д	Roto Sil	П	260500
Inoutic MD 100					
Inoutic Prestige AD					
Inoutic Prestige MD	13	Д	Roto Sil	Л	288117
	13	Д	Roto Sil	П	288118
KBE 70 AD	13	Н	Roto Sil	-	338071
KBE 70 MD					
KBE 70 AD	13	Д	Roto Sil	Л	289973
KBE 70 MD	13	Д	Roto Sil	П	289974
Kömmerling Gold					
KBE 76	13	Н	Roto Sil	-	738472
Kömmerling 76	13	Д	Roto Sil	Л	780787
Panorama 3000					
Trocal 76	13	Д	Roto Sil	П	780788
KBE 88 MD					
Kömmerling 88 MD					
Trocal 88 MD					
KBE AD	9	Д	Roto Sil	Л	260493
	9	Д	Roto Sil	П	260494
KBE MD	9	Д	Roto Sil	Л	260505
Trocal S900					
Kömmerling 88 Plus	13	Н	Roto Sil	-	334954
Kömmerling Eurofutur Classic					
Kömmerling Eurofutur Elegance					
Kömmerling Eurodur 3S	13	Д	Roto Sil	Л	260489
Kömmerling Eurodur MPF	13	Д	Roto Sil	П	260490
Panorama 2000	9	Д	Roto Sil	Л	261794
	9	Д	Roto Sil	П	281710
Plus Plan Plus Tec	13	Д	Roto Sil	Л	264420
	13	Д	Roto Sil	П	264421
Rehau S 735 MD	13	Н	Roto Sil	-	338021
Rehau S 788					
Rehau S 799 Brillant Design (S 730)					
Rehau S 969 Synego					
Rehau S 986 EuroDesign 86					
Rehau S 735 MD	13	Д	Roto Sil	Л	316939
Rehau S 788	13	Д	Roto Sil	П	316940
Rehau S 799 Brillant Design (S 730)					
Rehau S 986 EuroDesign 86					
Rehau S 980 Geneo	13	Д	Roto Sil	Л	496018
	13	Д	Roto Sil	П	496017
Roplasto 4K	13	Д	Roto Sil	Л	260507
Roplasto 7001 AD	13	Д	Roto Sil	П	260508
Roplasto 7001 MD					



					№
Salamander 2D	13	H	Roto Sil	-	561212
Salamander 3D	13	Д	Roto Sil	Л	261724
Salamander Streamline 76	13	Д	Roto Sil	П	261725
Salamander BluEvolution 92	13	H	Roto Sil	-	604887
	13	Д	Roto Sil	Л	599778
	13	Д	Roto Sil	П	599779
Trocal 88+	13	Д	Roto Sil	Л	290131
	Trocal InnoNova 2000	13	Д	Roto Sil	П
Trocal InnoNova 70.A5 AD	13	H	Roto Sil	-	336808
Trocal InnoNova 70.M5 MD					
Veka Softline AD 9	9	Д	Roto Sil	Л	260495
	9	Д	Roto Sil	П	260496
Wymar 2500	13	Д	Roto Sil	Л	254468
	13	Д	Roto Sil	П	294893
Wymar 3000	13	Д	Roto Sil	Л	373964
	13	Д	Roto Sil	П	373963



ИНФО

Другие варианты исполнения по запросу.

6.4.1.2 Сталь

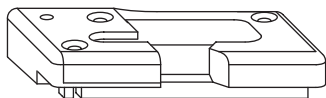



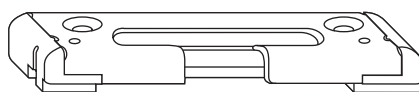







A



B

Позиция	Значение
[A]	С основанием
[B]	Без основания

					№
Aluplast Ideal 2000	13	Д	Roto Sil	Л	260349
Aluplast Ideal 3000	13	Д	Roto Sil	П	260350
Schüco Corona CT70 MD					
Schüco Corona SI82 MD					
Schüco Living 82					
Veka Softline 82 MD					
Aluplast Ideal 4000	13	Д	Roto Sil	Л	257353
Aluplast Ideal 5000	13	Д	Roto Sil	П	257354
Aluplast Ideal 6000					
Schüco Corona AD					
Brüggmann AD 13	13	H	Roto Sil	-	283031
Brüggmann MD 13					
Dimex Contour					
Dimex Elegance					
Schüco Corona CT70 AD	13	Д	Roto Sil	Л	260351
Veka Softline 70 AD	13	Д	Roto Sil	П	260352
Veka Topline AD 13					
Veka Topline MD 13					
Brüggmann BluEvolution 73 AD					
Brüggmann BluEvolution 82					
Veka Softline 82 MD					
Deceuninck Zendow	13	H	Roto Sil	-	607926
Gealan S3000	13	Д	Roto Sil	Л	260345
Gealan S7000	13	Д	Roto Sil	П	260346
Gealan S8000					
Gealan S9000					

					№
Inoutic AD 13	13	Д	Roto Sil	Л	260347
Inoutic Eforte	13	Д	Roto Sil	П	260348
Inoutic MD 100					
Inoutic Prestige AD					
KBE AD	9	Н	Roto Sil	-	291594
KBE 70 AD	13	Н	Roto Sil	-	289975
Kömmerling 88 Plus	13	Н	Roto Sil	-	334956
Kömmerling Eurofutur Classic					
Kömmerling Eurofutur Elegance					
Kömmerling Eurofutur Classic	13	Д	Roto Sil	Л	260337
Kömmerling Eurofutur Elegance	13	Д	Roto Sil	П	260338
Wymar 3000					
Kömmerling Eurodur 3S					
Rehau S 735 MD	13	Д	Roto Sil	Л	260339
Rehau S 788	13	Д	Roto Sil	П	260340
Rehau S 799 Brilliant Design (S 730)					
Rehau S 969 Synego					
Rehau S 980 Geneo					
Rehau S 986 EuroDesign 86					
Roplasto 4K	13	Д	Roto Sil	Л	260353
Roplasto 7001 AD	13	Д	Roto Sil	П	260354
Roplasto 7001 MD					
Plus Plan Plus Tec					
Salamander Design 2D	13	Н	Roto Sil	-	314269
Salamander Design 3D					
Salamander Streamline 76					
Schüco Corona CT70 MD	13	Н	Roto Sil	-	333251
Trocal 88+	13	Н	Roto Sil	-	291564
Trocal InnoNova 2000					
Trocal S900					
Veka Softline AD 9	9	Н	Roto Sil	-	291593



ИНФО

Другие варианты исполнения по запросу.

6.4.2 TiltFirst (TF)

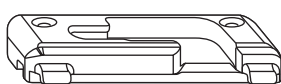



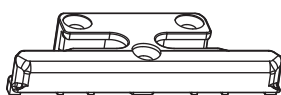

A







B

Позиция	Значение
[A]	Поворотнo-откидная ответная планка справа/слева
[B]	Поворотнo-откидная ответная планка симметричная

					№
Aluplast Ideal 2000	13	Д	Roto Sil	Л	332802
Aluplast Ideal 3000	13	Д	Roto Sil	П	332801
Schüco Corona CT70 AD					
Schüco Corona CT70 MD					
Schüco Corona SI82 MD					
Aluplast Ideal 4000	13	Д	Roto Sil	Л	336105
Aluplast Ideal 5000	13	Д	Roto Sil	П	336106
Aluplast Ideal 6000					
Schüco Corona AD					
Brüggmann AD 13	13	Д	Roto Sil	Л	320608
Brüggmann MD 13	13	Д	Roto Sil	П	320609



					№
Veka Topline AD 13	13	Д	Roto Sil	Л	309134
Veka Topline MD 13	13	Д	Roto Sil	П	309135
Brügmann BluEvolution 73 AD					
Brügmann BluEvolution 82					
Gealan Kubus	13	Д	Roto Sil	Л	807519
	13	Д	Roto Sil	П	807520
Gealan S3000	13	Д	Roto Sil	Л	280122
Gealan S7000	13	Д	Roto Sil	П	280123
Gealan S8000					
Deceuninck Zendow	13	Д	Roto Sil	Л	493547
	13	Д	Roto Sil	П	493426
Inoutic AD 13	13	Д	Roto Sil	Л	493840
Inoutic Eforte	13	Д	Roto Sil	П	493839
Inoutic Prestige AD					
Inoutic Prestige MD					
KBE 70 AD	13	Д	Roto Sil	Л	335459
KBE 76	13	Д	Roto Sil	П	335462
Kömmerling 76					
Trocal 76					
KBE 88 MD					
Kömmerling 88 MD					
Trocal 88 MD					
KBE AD	13	Д	Roto Sil	Л	317004
	13	Д	Roto Sil	П	317005
Kömmerling 88 Plus	13	Д	Roto Sil	Л	309132
Kömmerling Eurodur 3S	13	Д	Roto Sil	П	309133
Kömmerling Eurofutur Classic					
Kömmerling Eurofutur Elegance					
Rehau S 735 MD	13	Д	Roto Sil	Л	261728
Rehau S 788	13	Д	Roto Sil	П	261729
Rehau S 799 Brillant Design (S 730)					
Rehau S 969 Synego					
Rehau S 980 Geneo					
Salamander 2D	13	Д	Roto Sil	Л	316977
Salamander 3D	13	Д	Roto Sil	П	316978
Salamander Streamline 76					
Trocal 88+	13	Д	Roto Sil	Л	606635
Trocal InnoNova 2000	13	Д	Roto Sil	П	606636
Trocal S900	9	Д	Roto Sil	Л	309136
	9	Д	Roto Sil	П	309137
Trocal InnoNova 70.A5 AD	13	Д	Roto Sil	Л	336107
Trocal InnoNova 70.M5 MD	13	Д	Roto Sil	П	336108
Veka Softline 70 AD	13	Н	Roto Sil	-	617391
Veka Topline AD 13					
Veka Softline AD 9	9	Д	Roto Sil	Л	328015
	9	Д	Roto Sil	П	328016







ИНФО

Другие варианты исполнения по запросу.

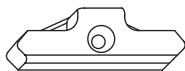
6.5 Ответные планки

6.5.1 Стандартное исполнение



				№
Aluplast Ideal 2000 Aluplast Ideal 3000 LB Profile Pad Schüco Corona CT70 AD Schüco Corona CT70 MD Schüco Corona SI82 MD Schüco Living 82	13	H	Roto Sil	331489
Aluplast Ideal 4000 Aluplast Ideal 5000 Aluplast Ideal 6000 Aluplast Ideal 8000 Dimex Komfort Schüco Corona 60 Vision Schüco Corona AD Schüco Corona AS 60 Schüco Corona MD	13	H	Roto Sil	350192
Brüggmann AD 13 Brüggmann MD 13 Dimex Contour Dimex Elegance	13	H	Roto Sil	341485
Brüggmann AD 13 Brüggmann MD 13	13	Д	Roto Sil	292193
Brüggmann BluEvolution 82 Schüco Corona CT70 AD Veka Alphaline 90 Veka Softline 70 AD Veka Softline 70 MD Veka Topline AD 13 Veka Topline MD 13 Brüggmann BluEvolution 73 AD Veka Softline 82 MD	13	H	Roto Sil	332438
Deceuninck Klassiek Deceuninck Mondial VK	13	Д	Roto Sil	281601
Deceuninck Zendow	13	H	Roto Sil	370071
Gealan Kubus	13	H	Roto Sil	796675
Gealan S3000 Gealan S7000 Gealan S8000 Gealan S9000	13	H	Roto Sil	319744
Inoutic AD 13 Inoutic Eforte Inoutic MD 100 Inoutic Prestige AD Inoutic Prestige MD	13	Д	Roto Sil	260370
KBE AD	9	Д	Roto Sil	260367
KBE MD Trocal S900	9	Д	Roto Sil	260373
KBE 70 AD KBE 70 MD Kömmerling Gold	13	H	Roto Sil	338070
KBE 76 Kömmerling 76 Trocal 76 KBE 88 MD Kömmerling 88 MD Panorama 3000 Trocal 88 MD	13	H	Roto Sil	738470
Kömmerling Eurodur 3S Kömmerling Eurodur MPF	13	H	Roto Sil	457090
Kömmerling Eurodur 3S	13	Д	Roto Sil	260365



					№
Kömmerling 88 Plus Kömmerling Eurofutur Classic Kömmerling Eurofutur Elegance	13	H	Roto Sil		334957
Panorama 2000	9	Д	Roto Sil		281723
Plus Plan Plus Tec	13	Д	Roto Sil		264316
Rehau S 735 MD Rehau S 788 Rehau S 799 Brillant Design (S 730) Rehau S 969 Synego Rehau S 980 Geneo Rehau S 986 EuroDesign 86	13	H	Roto Sil		332439
Roplasto 4K Roplasto 7001 AD Roplasto 7001 MD	13	H	Roto Sil		482541
Salamander 2D Salamander 3D Salamander BluEvolution 92 Salamander Streamline 76	13	H	Roto Sil		486195
Trocal 88+ Trocal InnoNova 2000	13	Д	Roto Sil		290127
Trocal InnoNova 70.A5 AD Trocal InnoNova 70.M5 MD	13	H	Roto Sil		336797
Veka Softline AD 9	9	H	Roto Sil		260368
Wymar 2500	13	H	Roto Sil		380088
Wymar 3000	13	H	Roto Sil		374157



ИНФО

Другие варианты исполнения по запросу.

6.5.2 Противовзломное исполнение

6.5.2.1 Цинк

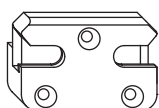

A

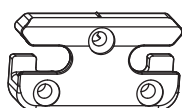





B

Позиция	Значение	Противовзломное исполнение
[A]	С основанием	RC 1 N, RC 2 / RC 2 N
[B]	Без основания	Базовое противовзломное исполнение

					№
Aluplast Ideal 2000 Aluplast Ideal 3000 Schüco Corona CT70 MD Schüco Corona S182 MD Schüco Living 82	13	H	Roto Sil	-	331490
Aluplast Ideal 2000 Aluplast Ideal 3000 LB Profile Pad Schüco Corona CT70 MD Schüco Corona S182 MD Schüco Living 82	13	Д	Roto Sil	-	260395
Aluplast Ideal 4000 Aluplast Ideal 5000 Aluplast Ideal 6000 Schüco Corona AD	13	H	Roto Sil	-	350191

Элементы рамы
Ответные планки
 Противовзломное исполнение

					N ^o
Aluplast Ideal 4000 Aluplast Ideal 5000 Aluplast Ideal 6000 Aluplast Ideal 8000 Dimex Komfort Schüco Corona 60 Vision Schüco Corona AD Schüco Corona AS 60	13	Д	Roto Sil	-	257357
Brüggmann AD 13 Brüggmann MD 13 Dimex Contour Dimex Elegance	13	Д	Roto Sil	-	292194
Deceuninck Klassiek Deceuninck Mondial VK	13	Д	Roto Sil	-	281632
Deceuninck Zendow	13	Д	Roto Sil	-	370072
Gealan Kubus	13	Н	Roto Sil	-	807521
Gealan S3000 Gealan S7000 Gealan S8000	13	Н	Roto Sil	-	367201
Gealan S3000 Gealan S7000 Gealan S8000 Gealan S9000	13	Д	Roto Sil	-	260393
Inoutic AD 13 Inoutic Eforte Inoutic MD 100 Inoutic Prestige AD Inoutic Prestige MD	13	Д	Roto Sil	-	260394
KBE 70 AD Kömmerling Gold	13	Д	Roto Sil	-	289941
KBE 76 Kömmerling 76 Trocal 76 KBE 88 MD Kömmerling 88 MD Trocal 88 MD	13	Д	Roto Sil	-	738471
KBE AD	9	Д	Roto Sil	-	260391
KBE MD	9	Д	Roto Sil	П	260398
Trocal S900	9	Д	Roto Sil	Л	260397
Kömmerling Eurodur 3S Kömmerling Eurodur MPF	13	Д	Roto Sil	-	258303
Kömmerling 88 Plus Kömmerling Eurofutur Classic Kömmerling Eurofutur Elegance	13	Н	Roto Sil	-	334958
Panorama 3000	13	Д	Roto Sil	-	281768
Plus Plan Plus Tec	13	Д	Roto Sil	-	264327
Rehau S 735 MD	13	Д	Roto Sil	-	316942
Rehau S 788 Rehau S 799 Brillant Design (S 730) Rehau S 969 Synego Rehau S 986 EuroDesign 86	13	Н	Roto Sil	-	348407
Rehau S 980 Geneo	13	Д	Roto Sil	-	496019
Roplasto 4K Roplasto 7001 AD Roplasto 7001 MD	13	Д	Roto Sil	-	260399
Salamander 2D Salamander 3D Salamander Streamline 76	13	Д	Roto Sil	-	365385
Salamander BluEvolution 92	13	Д	Roto Sil	-	601574
Brüggmann BluEvolution 82 Schüco Corona CT70 AD Veka Softline AD 13 Veka Topline AD 13 Veka Topline MD 13 Brüggmann BluEvolution 73 AD Veka Softline 82 MD	13	Д	Roto Sil	-	260396



					№
Brüggmann BluEvolution 82 Schüco Corona CT70 AD Veka Alphaline 90 Veka Softline 70 AD Veka Softline 70 MD Veka Softline AD 13 Veka Topline AD 13 Veka Topline MD 13 Brüggmann BluEvolution 73 AD	13	H	Roto Sil	-	348410
Trocal 88+ Trocal InnoNova 2000	13	H	Roto Sil	-	290128
Veka Softline AD 9 Veka Softline MD 9	9	Д	Roto Sil	-	260392
Wymar 2500	13	Д	Roto Sil	-	284091
Wymar 3000	13	Д	Roto Sil	-	374194



ИНФО

Другие варианты исполнения по запросу.

6.5.2.2 Сталь

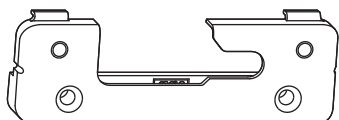



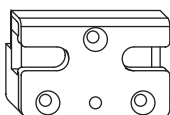

A



B

Позиция	Значение
[A]	Ответная планка справа/слева
[B]	Ответная планка симметрично

					№
Aluplast Ideal 2000 Aluplast Ideal 3000 Schüco Corona CT70 MD	13	H	Roto Sil	-	333250
Aluplast Ideal 2000 Aluplast Ideal 3000 Schüco Corona CT70 MD Schüco Corona S182 MD LB Profile Pad Schüco Living 82	13	Д	Roto Sil	-	260423
Aluplast Ideal 4000 Aluplast Ideal 5000 Aluplast Ideal 6000 Schüco Corona AD	13	Д	Roto Sil	-	257358
Brüggmann AD 13	13	H	Roto Sil	Л	305737
Brüggmann MD 13	13	H	Roto Sil	П	306317
Brüggmann BluEvolution 82 Schüco Corona CT70 AD Veka Softline 70 AD Veka Topline AD 13 Veka Topline MD 13 Brüggmann BluEvolution 73 AD Veka Alphaline 90 Veka Softline 82 MD	13	Д	Roto Sil	-	260424
Deceuninck Zendow	13	Д	Roto Sil	-	607925
Gealan S3000 Gealan S7000 Gealan S8000 Gealan S9000	13	Д	Roto Sil	-	260421

					№
Inoutic AD 13 Inoutic Eforte Inoutic Favorite AD 13 Inoutic MD 100 Inoutic Prestige AD Inoutic Prestige MD	13	Д	Roto Sil	-	260422
KBE 70 AD	13	Н	Roto Sil	Л	289972
	13	Н	Roto Sil	П	289976
KBE AD	9	Н	Roto Sil	-	291597
Kömmerling 88 Plus Kömmerling Eurofutur Classic Kömmerling Eurofutur Elegance	13	Н	Roto Sil	-	334962
Kömmerling Eurodur 3S Wymar 3000 Kömmerling Eurodur MPF	13	Д	Roto Sil	-	260417
Rehau S 735 MD Rehau S 788 Rehau S 799 Brillant Design (S 730) Rehau S 969 Synego Rehau S 980 Geneo Rehau S 986 EuroDesign 86	13	Д	Roto Sil	-	260418
Roplasto 4K Roplasto 7001 AD Roplasto 7001 MD Plus Plan Plus Tec	13	Д	Roto Sil	-	260425
Salamander Design 2D Salamander Design 3D Salamander Streamline 76	13	Н	Roto Sil	Л	314270
	13	Н	Roto Sil	П	314271
Trocal 88+ Trocal InnoNova 2000 Trocal S900	13	Н	Roto Sil	Л	291565
	13	Н	Roto Sil	П	291566
Trocal InnoNova 70.A5 AD Trocal InnoNova 70.M5 MD	13	Н	Roto Sil	-	336812
Veka Softline AD 9	9	Н	Roto Sil	-	291596



ИНФО

Другие варианты исполнения по запросу.



6.5.2.3 TiltSafe

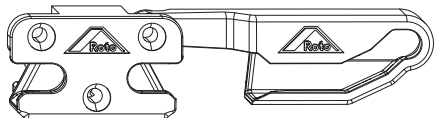

					№
Aluplast Ideal 2000		13	Roto Sil	Л	816132
Aluplast Ideal 3000		13	Roto Sil	П	816131
Schüco Corona CT70 AD					
Schüco Corona CT70 MD					
Schüco Corona SI82 MD					
Schüco Living 82					
Aluplast Ideal 4000		13	Roto Sil	Л	795447
Aluplast Ideal 5000		13	Roto Sil	П	795448
Aluplast Ideal 6000					
Aluplast Ideal 8000					
Gealan S8000		13	Roto Sil	Л	795450
		13	Roto Sil	П	795451
Inoutic Eforte		13	Roto Sil	Л	839325
Inoutic Prestige AD		13	Roto Sil	П	839327
Inoutic Prestige MD					
KBE 76		13	Roto Sil	Л	795445
KBE 88 MD		13	Roto Sil	П	795446
Kömmerling 76					
Kömmerling 88 MD					
Trocal 76					
Trocal 88 MD					
Rehau S 729		13	Roto Sil	Л	794922
Rehau S 730 AD		13	Roto Sil	П	795449
Rehau S 735 MD					
Rehau S 788					
Rehau S 799 Brillant Design (S 730)					
Rehau S 986 EuroDesign 86					
Salamander Streamline 76		13	Roto Sil	Л	828260
		13	Roto Sil	П	828261
Veka Softline AD 13		13	Roto Sil	Л	795443
Veka Topline AD 13		13	Roto Sil	П	795444
Veka Softline 82 MD					

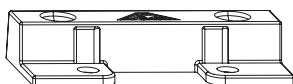

				№
<p>Противовзломная подкладка TiltSafe</p>	<p>Aluplast Ideal 2000 Aluplast Ideal 4000 Aluplast Ideal 5000 Aluplast Ideal 6000 Aluplast Ideal 8000 Gealan S8000 KBE 76 KBE 88 MD Kömmerling 76 Kömmerling 88 MD Rehau S 729 Rehau S 730 AD Rehau S 799 Brilliant Design (S 730) Rehau S 986 EuroDesign 86 Schüco Corona CT70 AD Schüco Corona SI82 MD Schüco LivIng 82 Trocal 76 Trocal 88 MD Veka Softline 82 MD Veka Softline AD 13 Veka Topline AD 13</p>	<p>13</p>	<p>RC 2 RC 2 N</p>	<p>816934</p>



ИНФО

Рекомендуемая деталь для системного испытания (RC 2 / RC 2 N)

Противовзломная подкладка TiltSafe снижает зону воздействия на противовзломные ответные планки TiltSafe до минимума.

6.6 Подкладки под корпус









 Рама		№
	Alphacan Master AD 13 Deceuninck Klassiek Salamander 2D Salamander 3D Salamander Streamline 76 Schüco Corona AD Gealan Kubus	294365
	Aluplast Ideal 2000 Aluplast Ideal 3000 Brüggmann AD 13 Brüggmann BluEvolution 82 Schüco Corona CT70 AD Schüco Corona CT70 MD Schüco Corona SI82 MD Trocal InnoNova 70.A5 AD Trocal InnoNova 70.M5 MD Veka Softline AD 13 Veka Softline MD 13 Veka Topline AD 13 Veka Topline MD 13 Brüggmann BluEvolution 73 AD	294364
	Aluplast Ideal 4000 Aluplast Ideal 5000 Aluplast Ideal 6000	773527
	Brüggmann MD 13 Wymar 2500	287070
	Deceuninck Mondial VK	477327
	Deceuninck Zendow Rehau S 735 MD Rehau S 788 Rehau S 799 Brillant Design (S 730) Rehau S 980 Geneo Roplasto 4K Roplasto 7001 AD Roplasto 7001 MD	294469
	Dimex Elegance	292201
	Gealan S3000 Gealan S7000 Gealan S8000 KBE 76 Kömmerling 76 Trocal 76 KBE 88 MD Kömmerling 88 MD Trocal 88 MD	294370
	Inoutic AD 13 Inoutic Eforte Inoutic Favorite AD 13 Inoutic MD 100 Inoutic Prestige	294369
	KBE AD	294439
	KBE MD Trocal 88+ Trocal InnoNova 2000 Trocal S900	294463
	KBE 70 AD Kömmerling 88 Plus Kömmerling Eurodur 3S Kömmerling Eurofutur Classic Kömmerling Eurofutur Elegance	294464
	Veka Softline MD 9	294537

6.7 Защёлка

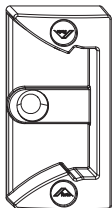
6.7.1 Балконная защёлка

Стандартное исполнение



				№
Aluplast Ideal 2000 Aluplast Ideal 3000 Aluplast Ideal 4000 Aluplast Ideal 5000 Aluplast Ideal 6000 Rehau S 735 MD Rehau S 788 Rehau S 799 Brillant Design (S 730) Rehau S 969 Synego Rehau S 980 Geneo Rehau S 986 EuroDesign 86 Salamander 2D Salamander 3D Salamander Streamline 76 Schüco Corona AD Schüco Corona CT70 AD Schüco LivIng 82		13	Roto Sil	788572
Brüggmann BluEvolution 73 AD Brüggmann BluEvolution 82 KBE 70 AD KBE 76 KBE 88 MD Kömmerling 76 Kömmerling 88 Plus Kömmerling 88 MD Kömmerling Eurodur 3S Kömmerling Eurofutur Classic Kömmerling Eurofutur Elegance Plus Plan Plus Tec Roplasto 4K Roplasto 7001 AD Roplasto 7001 MD Trocal 76 Trocal 88 MD Veka Softline 70 AD Veka Softline 70 MD Veka Topline AD 13 Veka Topline MD 13		13	Roto Sil	788615
Gealan Kubus		13	Roto Sil	812365
Gealan S3000 Gealan S7000 Gealan S8000 Gealan S9000 Wymar 2500		13	Roto Sil	788574
Inoutic Arcade Inoutic Eforte Inoutic Prestige		13	Roto Sil	788616
KBE AD Veka Softline AD 9		9	Roto Sil	788573



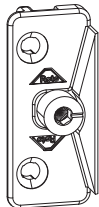

6.8 Блокировщики откидывания

6.8.1 Блокировщик откидывания



				№
Aluplast Ideal 2000 Aluplast Ideal 3000 Schüco Corona CT70 AD Schüco Corona CT70 MD Schüco Corona SI82 MD		13	Roto Sil	260551
Aluplast Ideal 4000 Aluplast Ideal 5000 Aluplast Ideal 6000 Salamander 2D Salamander 3D Salamander BluEvolution 92 Salamander Streamline 76 Schüco Corona AD		13	Roto Sil	260557
Brüggmann AD 13 Brüggmann MD 13		13	Roto Sil	483117
Veka Alphaline 90 Veka Softline 70 AD Veka Softline 70 MD Veka Topline AD 13 Veka Topline MD 13 Wymar 3000 Brüggmann BluEvolution 73 AD Brüggmann BluEvolution 82		13	Roto Sil	260552
Deceuninck Klassiek Deceuninck Mondial VK		13	Roto Sil	281636
Deceuninck Zendow		13	Roto Sil	370175
Gealan Kubus		13	Roto Sil	807517
Gealan S3000 Gealan S7000 Gealan S8000		13	Roto Sil	380118
Inoutic AD 13 Inoutic Arcade Inoutic Eforte Inoutic Favorite AD 13 Inoutic MD 100 Inoutic Prestige AD Inoutic Prestige MD		13	Roto Sil	260550
KBE AD		9	Roto Sil	260547
KBE MD Trocal S900		9	Roto Sil	260553
Deceuninck Zendow KBE 70 AD KBE 76 Kömmerling 76 Roplasto 4K Roplasto 7001 AD Roplasto 7001 MD Trocal 76 KBE 88 MD Kömmerling 88 MD Trocal 88 MD		13	Roto Sil	260554
Kömmerling Eurodur 3S		13	Roto Sil	260545
Kömmerling 88 Plus Kömmerling Eurofutur Classic Kömmerling Eurofutur Elegance Plus Plan Plus Tec		13	Roto Sil	264523

Элементы рамы
Блокировщики откидывания
 Блокировщик откидывания

			№
Panorama 2000	9	Roto Sil	281728
Rehau S 735 MD Rehau S 788 Rehau S 799 Brillant Design (S 730) Rehau S 969 Synego Rehau S 980 Geneo Rehau S 986 EuroDesign 86	13	Roto Sil	260546
Trocal 88+ Trocal InnoNova 2000	13	Roto Sil	290155
Trocal InnoNova 70.A5 AD Trocal InnoNova 70.M5 MD	13	Roto Sil	336813
Veka Softline AD 9	9	Roto Sil	260548



	№
Вставная деталь	534908



ИНФО

Только в комбинации с противовзломной ответной планкой с основанием (ось фурнитурного паза 13).



6.9 Ограничитель поворота

6.9.1 Рамные части

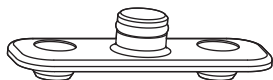



		№
Aluplast Ideal 2000 Aluplast Ideal 3000 Brüggmann AD 13 Brüggmann MD 13 Gealan S3000 Gealan S7000 Gealan S8000 KBE 70 AD KBE 70 MD KBE AD Kömmerling 3S Kömmerling Eurodur 3S Kömmerling Eurofutur Classic Kömmerling Eurofutur Elegance Plus Plan Plus Tec Rehau S 735 MD Rehau S 788 Rehau S 799 Brillant Design (S 730) Rehau S 969 Synego Rehau S 980 Geneo Rehau S 986 EuroDesign 86 Salamander 2D Salamander 3D Salamander Design 2D Salamander Design 3D Salamander Streamline 76 Schüco Corona AD Schüco Corona CT70 AD Schüco Corona CT70 MD Trocal InnoNova 2000 Trocal InnoNova 70.A5 AD Trocal InnoNova 70.M5 MD Veka Softline AD 13 Veka Softline AD 9 Veka Softline MD 13 Veka Topline AD 13 Veka Topline MD 13 Brüggmann AD 73 Brüggmann BluEvolution 73 AD Brüggmann BluEvolution 82 KBE 76 KBE 88 MD Kömmerling 76 Kömmerling 88 MD Trocal 76 Trocal 88 MD	Roto Sil	477848
Aluplast Ideal 4000 Aluplast Ideal 5000 Aluplast Ideal 6000	Roto Sil	490128
Gealan Kubus	Roto Sil	807522
Inoutic AD 13 Inoutic Eforte Inoutic Favorite AD 13 Inoutic MD 100 Inoutic Prestige AD Inoutic Prestige MD	Roto Sil	490133
KBE MD Trocal S900	Roto Sil	477849
Trocal 88+ Trocal InnoNova 2000	Roto Sil	490159

6.10 Микропроветриватель

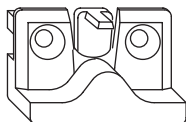
6.10.1 Рамные части



			№
Aluplast Ideal 2000 Aluplast Ideal 3000 Deceuninck Zendow Roplasto 4K Roplasto 7001 AD Roplasto 7001 MD Veka Softline 70 AD Veka Softline 70 MD Veka Topline AD 13 Veka Topline MD 13 Brüggmann BluEvolution 73 AD Brüggmann BluEvolution 82	13	Roto Sil	260532
Aluplast Ideal 4000 Aluplast Ideal 5000 Aluplast Ideal 6000 Deceuninck Klassiek Deceuninck Mondial VK Rehau S 735 MD Rehau S 788 Rehau S 799 Brillant Design (S 730) Rehau S 980 Geneo Rehau S 986 EuroDesign 86 Salamander 2D Salamander 3D Salamander BluEvolution 92 Salamander Streamline 76 Schüco Corona AD Schüco Corona CT70 AD Schüco Corona CT70 MD Schüco Corona SI82 MD	13	Roto Sil	260534
Brüggmann AD 13 Brüggmann MD 13	13	Roto Sil	292198
Gealan S3000 Gealan S7000 Gealan S8000	13	Roto Sil	260530
Inoutic AD 13 Inoutic Eforte Inoutic MD 100 Inoutic Prestige AD Inoutic Prestige MD	13	Roto Sil	260531
KBE AD Veka Softline AD 9	9	Roto Sil	260529
KBE MD	9	Roto Sil	260533
KBE 70 AD KBE 76 Kömmerling 76 Plus Plan Plus Tec Trocal 76 KBE 88 MD Kömmerling 88 MD Trocal 88 MD	13	Roto Sil	263232
Kömmerling 88 Plus Kömmerling Eurodur 3S	13	Roto Sil	260528
Trocal InnoNova 70.A5 AD Trocal InnoNova 70.M5 MD	13	Roto Sil	336815
Trocal 88+ Trocal InnoNova 2000 Trocal S900	9 13	Roto Sil	451418
Wymar 2500	13	Roto Sil	284627
Wymar 3000	13	Roto Sil	374159



ИНФО

Элемент может использоваться только в комбинации с угловым переключателем (цапфа Р или V).

7 Шаблоны

7.1 Накладные шаблоны

7.1.1 Поворотнo-откидной запор – постоянное расположение ручки

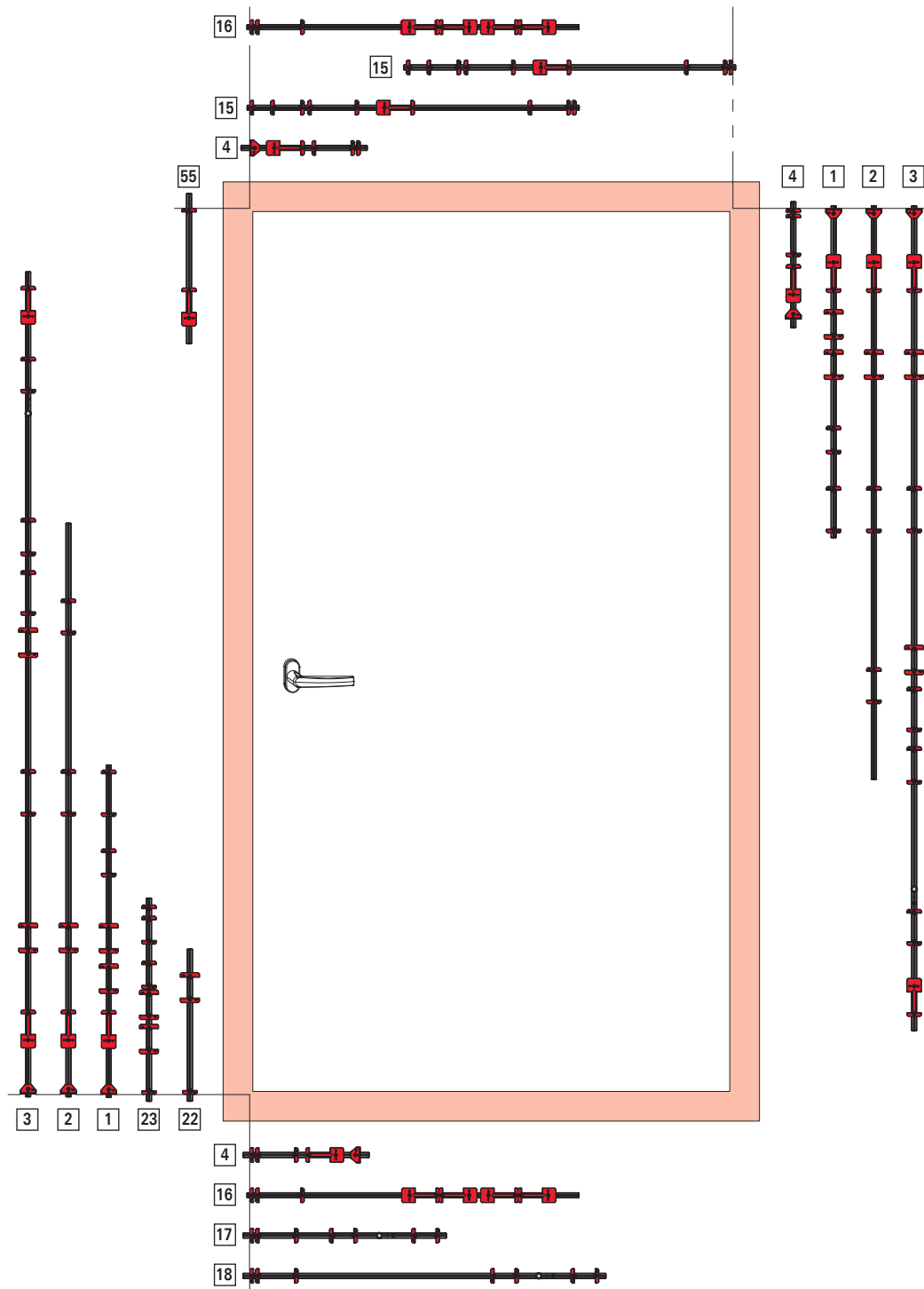



Соответствие	Позиция	Область применения	П/О		DF	Шаблон
			GSH	RC1 N	GSH	
[22]	Сторона запора	ВСФ 511–710 мм	■	■	■	Стандартное исполнение → со стр. 231
[23]		ВСФ 601–800 мм	■	■	■	
[1]		ВСФ 801–1400 мм	■	■	■	
[2]		ВСФ 1401–1600 мм	■	■	■	
[3]		ВСФ 1601–2600 мм	■	■	■	
[55]		ВСФ 2401–2600 мм	-	■	-	
[4]	Сторона петли	ВСФ 290–800 мм	■	■	-	Поворотнo-откидная ответная планка / угловой переключатель → со стр. 231
[1]		ВСФ 801–1400 мм	■	■	■	
[2]		ВСФ 1401–1800 мм	■	■	■	
[3]		ВСФ 1801–2600 мм	■	■	■	
[4]	Сверху горизонтально	ШСФ 330–800	■	■	■	Поворотнo-откидная ответная планка / угловой переключатель → со стр. 231
[15]		ШСФ 801–1400 мм	■	■	-	
[16]		ШСФ 801–1400 мм	-	-	■	
[4]	Снизу горизонтально	ШСФ 330–800 мм	■	-	-	Поворотнo-откидная ответная планка / угловой переключатель → со стр. 231
[16]		ШСФ 801–1400 мм	-	-	■	
[17]		GSH: ШСФ 801–1200 мм RC1 N: 450–850 мм	■	■	-	
[18]		GSH: ШСФ 1201–1400 мм RC1 N: 851–1000 мм	■	■	-	

7.1.1.1 Стандартное исполнение

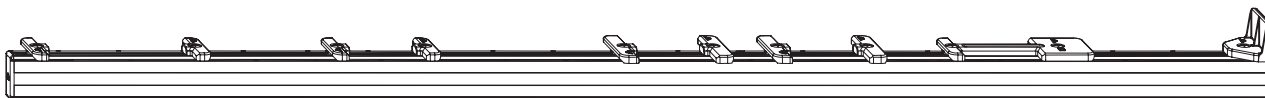

Сторона запора и сторона петли

				№
Стандартное исполнение	511 – 710	Сторона запора	№ 22	808677
	481 – 800	Сторона запора	№ 23	263338
	801 – 1400	Сторона запора Петлевая группа	№ 1	290048
	1401 – 1600	Сторона запора Петлевая группа	№ 2	290049
	1601 – 2600	Сторона запора Петлевая группа	№ 3	290050
	2401 – 2600	Сторона запора	№ 55	640440



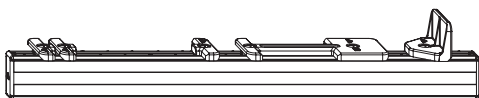

7.1.1.2 Поворотнo-откидная ответная планка / угловой переключатель

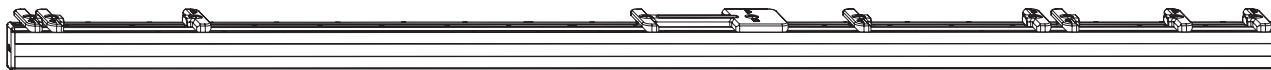

					№
Поворотнo-откидная ответная планка/угловой переключатель	280 – 800	290 – 800	Сверху Снизу Петлевая группа	№ 4	290051





7.1.1.3 Средний запор

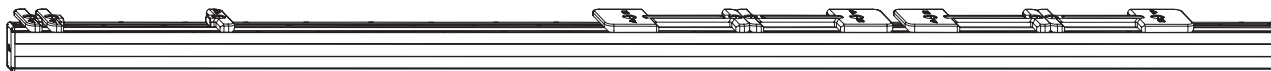

				№
Средний запор	801 – 1600	Сверху Снизу	№ 15	311892
	320 – 730	Снизу	№ 17	263335
	731 – 1130	Снизу	№ 18	263336

7.1.1.4 Поворотная створка



				№
Поворотная створка	801 – 1400	Сверху Снизу	№ 16	311893



7.1.2 Поворотн-откидной запор – положение ручки средн./перем.

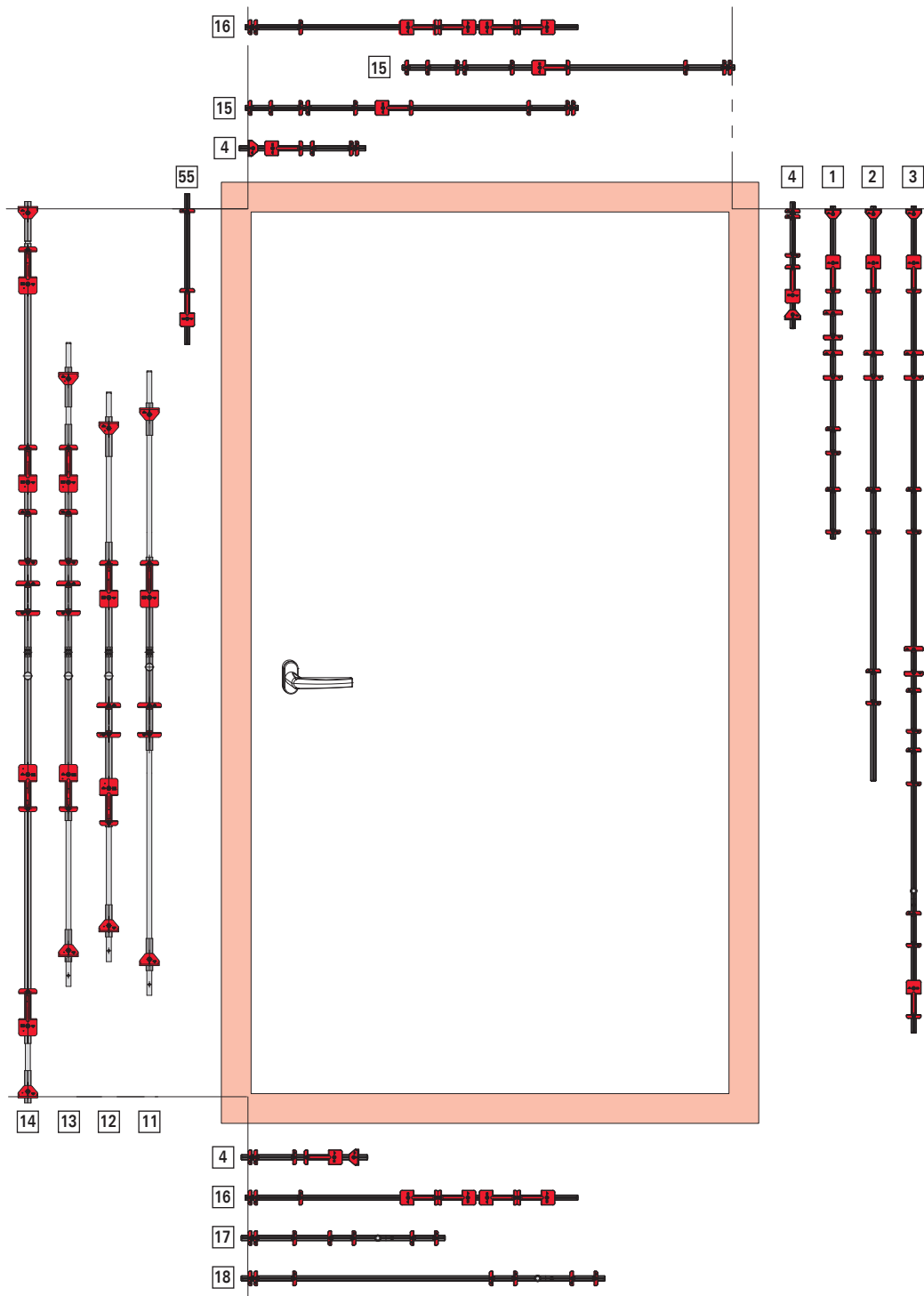

Соответствие	Позиция	Область применения	П/О			DF	Шаблон
			GSH	RC1	N		
[11]	Сторона запора	ВСФ 621–1200 мм	■	■	■	Стандартное исполнение → со стр. 234	
[12]		ВСФ 1201–1600 мм	■	■	■		
[13]		ВСФ 1601–2000 мм	■	■	■		
[14]		ВСФ 2001–2400 мм	■	■	■		
[55]		ВСФ 2401–2600 мм	-	■	-		

Шаблоны

Накладные шаблоны

Поворотн-откидной запор – положение ручки средн./перем.

Соответствие	Позиция	Область применения	П/О		DF	Шаблон
			GSH	RC1 N	GSH	
[4]	Сторона петли	ВСФ 290–800 мм	■	■	-	Поворотн-откидная ответная планка / угловой переключатель → <i>со стр. 231</i>
[1]		ВСФ 801–1400 мм	■	■	■	Стандартное исполнение → <i>со стр. 234</i>
[2]		ВСФ 1401–1800 мм	■	■	■	
[3]		ВСФ 1801–2600 мм	■	■	■	
[4]	Сверху горизонтально	ШСФ 330–800	■	■	■	Поворотн-откидная ответная планка / угловой переключатель → <i>со стр. 231</i>
[15]		ШСФ 801–1400 мм	■	■	-	Средний запор → <i>со стр. 232</i>
[16]		ШСФ 801–1400 мм	-	-	■	Поворотная створка → <i>со стр. 232</i>
[4]	Снизу горизонтально	ШСФ 330–800 мм	■	-	-	Поворотн-откидная ответная планка / угловой переключатель → <i>со стр. 231</i>
[16]		ШСФ 801–1400 мм	-	-	■	Поворотная створка → <i>со стр. 232</i>
[17]		GSH: ШСФ 801–1200 мм	■	■	-	Средний запор → <i>со стр. 232</i>
		RC1 N: 450–850 мм				
[18]		GSH: ШСФ 1201–1400 мм	■	■	-	
	RC1 N: 851–1000 мм					

7.1.2.1 Стандартное исполнение

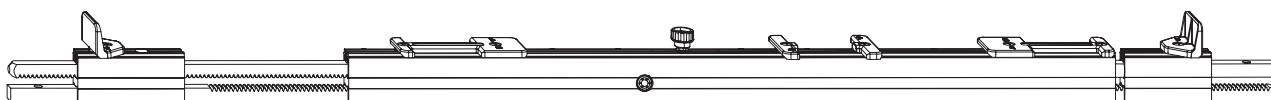

Сторона запора

				№
Стандартное исполнение	621 – 1200	Сторона запора	№ 11	268943
	1001 – 1600	Сторона запора	№ 12	798480
	1601 – 2000	Сторона запора	№ 13	787401
	2001 – 2400	Сторона запора	№ 14	787402
	2401 – 2600	Сторона запора	№ 55	640440

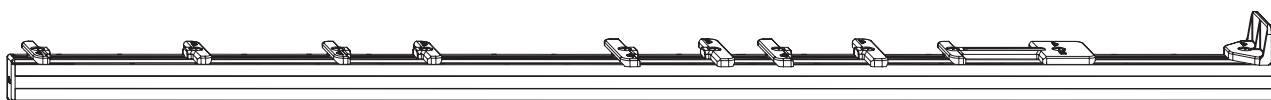

Сторона петли

				№
Стандартное исполнение	801 – 1400	Сторона запора Петлевая группа	№ 1	290048
	1401 – 1600	Сторона запора Петлевая группа	№ 2	290049
	1601 – 2600	Сторона запора Петлевая группа	№ 3	290050



ИНФО

Шаблоны при поворотн-откидном запоре – положение ручки средн./перем. использовать только на стороне петли.



7.1.2.2 Поворотно-откидная ответная планка / угловой переключатель

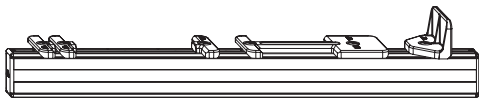

					№
Поворотно-откидная ответная планка/угловой переключатель	280 – 800	290 – 800	Сверху Снизу Петлевая группа	№ 4	290051

7.1.2.3 Средний запор

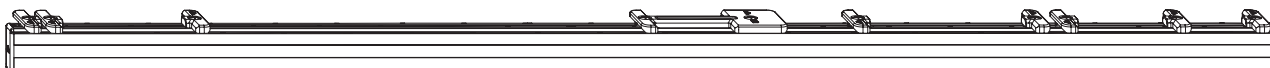

				№
Средний запор	801 – 1600	Сверху Снизу	№ 15	311892
	320 – 730	Снизу	№ 17	263335
	731 – 1130	Снизу	№ 18	263336

7.1.2.4 Поворотная створка

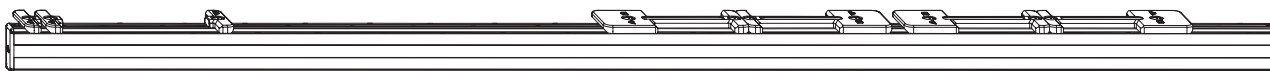

				№
Поворотная створка	801 – 1400	Сверху Снизу	№ 16	311893

7.1.3 Накладные шаблоны

1. Приложите накладной шаблон [1] к раме [2].

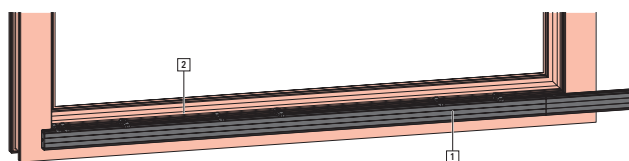

2. Разместите рамные части.

8 Монтаж

8.1 Технологические инструкции

Максимальные размеры и вес створок

В технических характеристиках, диаграммах применения и таблицах соответствия элементов, которые находятся в документации производителя фурнитуры, приводятся максимально допустимые размеры и вес створок. При этом элемент с самой низкой допустимой несущей способностью определяет максимально допустимый вес створки.

- Перед использованием электронных наборов данных и, прежде всего, их преобразования в программы производства окон проверьте соблюдение технических характеристик, диаграмм применения и таблиц соответствия элементов.
- Ни в коем случае не превышайте максимально допустимые размеры и вес створок. При любых неясностях свяжитесь с производителем фурнитуры.

Предписания производителя профиля

Производитель конструкций должен соблюдать все предписанные системные размеры (например, размеры зазоров для уплотнения или запираения).

Кроме того, он должен регулярно их проверять, прежде всего при первом использовании новых элементов фурнитуры, при изготовлении и на протяжении всего процесса до монтажа конструкции.



ИНФО

Конструкция элементов фурнитуры позволяет отрегулировать системные размеры в той степени, в какой это допускает фурнитура. Если отклонение от размеров обнаружено уже после установки элемента, то производитель фурнитуры не несёт ответственности за возникшие дополнительные расходы.

Подбор фурнитуры

Противовзломные конструкции должны оснащаться фурнитурой, соответствующей особым требованиям.

Конструкции для влажных помещений и использования в среде, содержащей агрессивные, способствующие коррозии компоненты, должны оснащаться фурнитурой, соответствующей особым требованиям.

Устойчивость конструкций к ветровой нагрузке в закрытом и запертом состоянии зависит от их исполнения. Система фурнитуры может выдерживать законодательно и нормативно предписанные ветровые нагрузки (например, по EN 12210 – прежде всего испытательное давление P3).

Подходящие для описанных выше областей комплекты фурнитуры и монтаж в конструкции согласовываются и отдельно обсуждаются с производителем фурнитуры и производителем профиля.



ИНФО

Предписания производителя фурнитуры по составу фурнитуры (например, использование дополнительных ножиц, оформление фурнитуры для противовзломных конструкций и т. д.) являются обязательными.

Описанные в этом документе элементы фурнитуры принципиально соответствуют законодательным и нормативным требованиям, предъявляемым к безбарьерным жилым помещениям.

8.2 Крепление шурупами

Для крепления элементов фурнитуры необходимо использовать пассивированные оконные саморезы с гальванической оцинковкой (Ø 3,9–4,2 x ...), при более сложных климатических условиях используйте оконные саморезы с дополнительным уплотнением.

При креплении несущих частей фурнитуры, влияющих на безопасность, (петлевые группы) производитель окон и балконных дверей должен подтвердить в ходе испытаний, что его изделие выдерживает



силы согласно следующей таблице (выдержка из директивы TBSDK некоммерческой организации Ассоциация качества замков и фурнитуры).

Вес створки в кг	Сила отрыва в Н [35]
60	1650
70	1900
80	2200
90	2450
100	2700
110	3000
120	3250
130	3500
140	3900
150	4200



ИНФО

Учитывайте величину силы отрыва в зависимости от веса створки согласно директиве TBSDK!
Дополнительная информация на www.beschlagindustrie.de.

Соблюдайте директивы по применению монтажных подкладок при установке стеклопакетов.

8.3 Рекомендации по монтажу противовзломных окон

Крепление противовзломной ответной планки

3 шурупа 4x ... Через все перегородки, если невозможно крепление через стальное армирование.

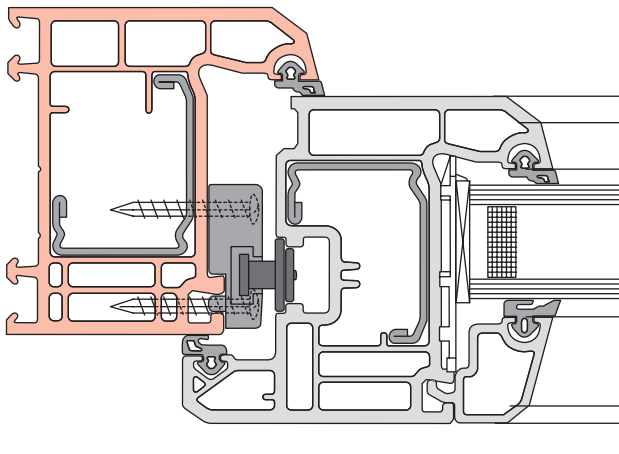

Горизонтальный разрез М 1:2

[35] допустимое отклонение -10 %

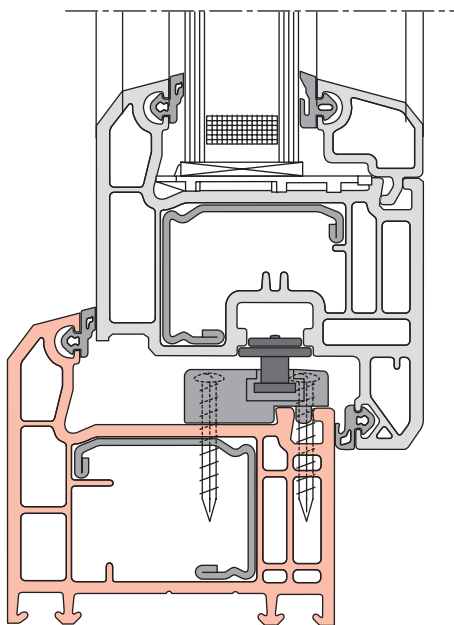

Вертикальный разрез М 1:2

Крепление штапиков

При необходимости шурупами.

8.4 Винтовые соединения



ОПАСНОСТЬ

Опасность для жизни вследствие неправильной установки и крепления элементов фурнитуры!

Неправильно установленные и закреплённые элементы фурнитуры могут привести к возникновению опасных ситуаций с причинением тяжёлых травм, в том числе со смертельным исходом.

- ▶ При установке и привинчивании соблюдайте указания производителя профиля, при необходимости свяжитесь с производителем профиля.
- ▶ Используйте рекомендованные винты.
- ▶ Выбирайте длину винтов в соответствии с используемым профилем.
- ▶ Обеспечьте достаточное крепление элементов фурнитуры, при необходимости свяжитесь с производителем винтов.



ВНИМАНИЕ

Материальный ущерб из-за неправильного выбора крепёжного материала!

Неправильно подобранные шурупы могут повредить элементы.

- ▶ Используйте шурупы из гальванически оцинкованной стали.
- ▶ В сложных климатических условиях устанавливайте шурупы с дополнительным уплотнением.
- ▶ Шурупы из нержавеющей стали используйте только для элементов из нержавеющей стали.
- ▶ Для установки алюминиевых элементов используйте шурупы из стали (с цинк-никелевым или цинк-ламельным покрытием) или из нержавеющей стали.



ВНИМАНИЕ

Материальный ущерб из-за неправильного крепления шурупами!

Неправильное крепление шурупами может привести к повреждению элементов и нарушить их функционирование.

- ▶ Если не указано иное, ввинчивайте шурупы прямо.
- ▶ Головки шурупов должны быть заподлицо с поверхностью.
- ▶ Не перетягивайте шурупы. Соблюдайте моменты затяжки. Выбирайте моменты затяжки таким образом, чтобы исключить деформацию фурнитуры и профиля. Для определения моментов затяжки для конкретных профилей используйте эталонный упор.
- ▶ Используйте рекомендованные шурупы.
- ▶ Выбирайте длину шурупов в соответствии с используемым профилем.

8.5 Соединение с силовым замыканием

Детали фурнитуры всегда должны соединяться с силовым замыканием.

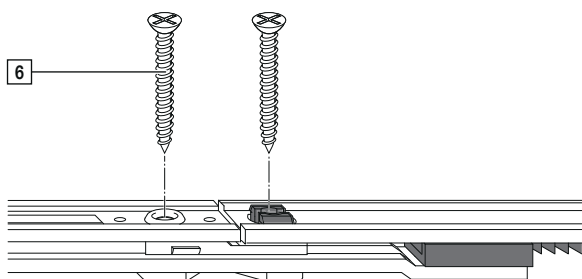
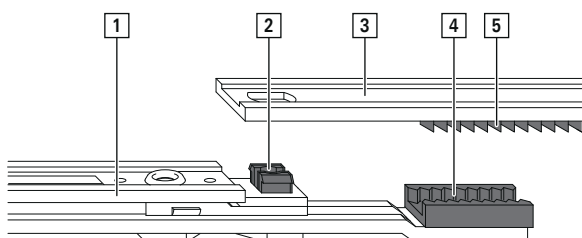

Позиция	Обозначение
[1]	Элемент А
[2]	Направляющая шурупа с зажимом
[3]	Элемент В
[4]	Зубчатый сегмент элемента А
[5]	Зубчатый сегмент элемента В
[6]	Шуруп

Силовое замыкание — это такое соединение элементов А и В, при котором усилия и движения передаются без потерь.



ИНФО

Все соединяемые детали имеют в состоянии при поставке фиксацию в среднем положении.

8.6 Размеры под высверливание и фрезеровку

8.6.1 Поворотно-откидной запор

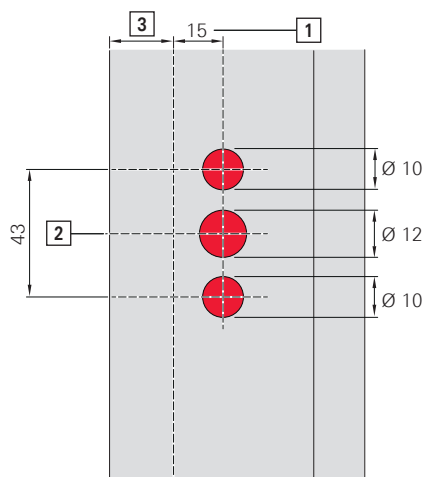

Отверстия для ручки

[1] Дорнмасс

[2] Высота расположения ручки

[3] Ширина наплава

[4] Высота наплава: 16–22 мм

Ø отверстия 10: глубина сверления = высота наплава + 17 мм для винтов с потайной головкой (ISO 7046-1 M5 x ...)

Ø отверстия 12: глубина сверления = высота наплава + 17 мм

[5] Мин. глубина фрезеровки (X) = дорнмасс + 12,5 мм

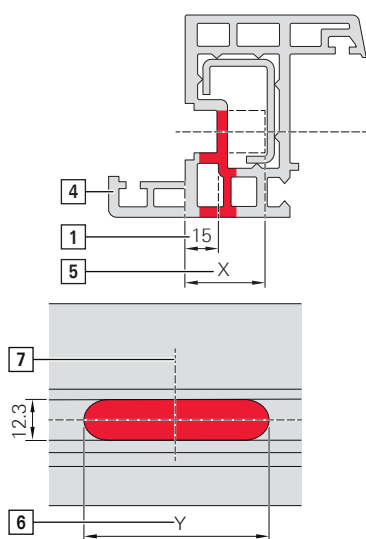

Фрезеровка под механизм запора

[6] Длина фрезеровки (Y)

D8 = мин. 30 мм

D15 = мин. 65 мм

D25–D50 = мин. 100 мм

[7] Середина механизма запора

Мин. глубина фрезеровки 28 мм



8.6.2 Запор с большим дорнмассом

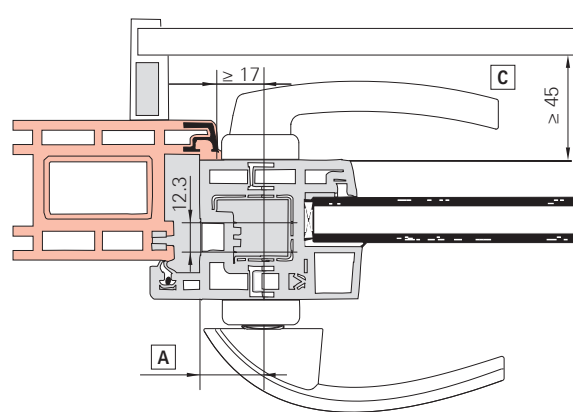
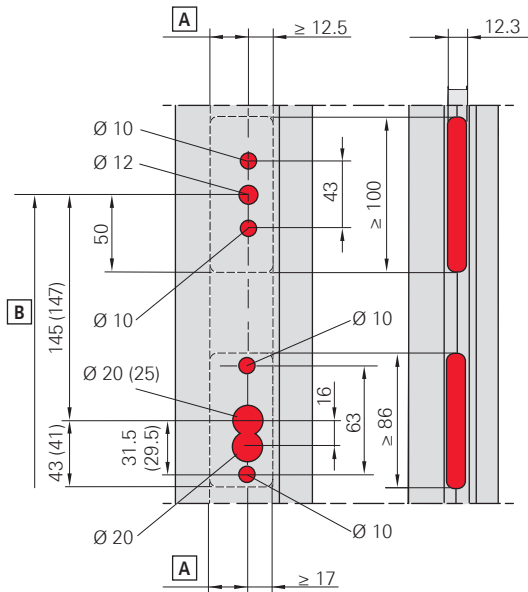

Значения в скобках для круглого цилиндра.

Позиция	Значение
[A]	Дорнмасс
[B]	Высота расположения ручки
[C]	При жалюзи



ИНФО

Разрез: двери (открывающиеся внутрь).

8.6.3 Нижняя петля на створке и разгрузатель

Нижняя петля на створке

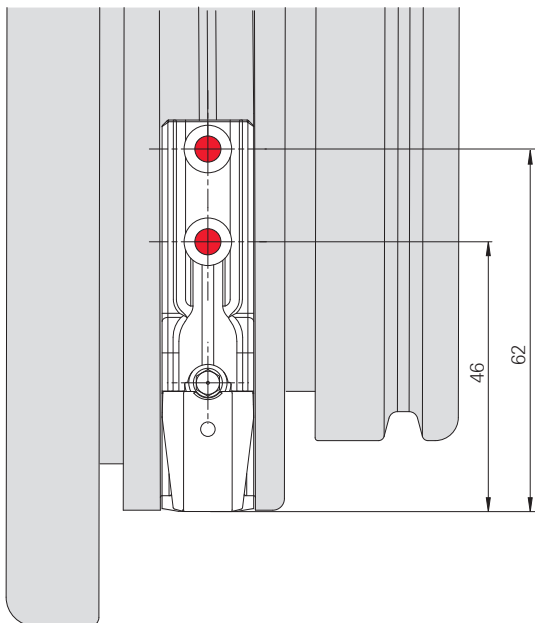
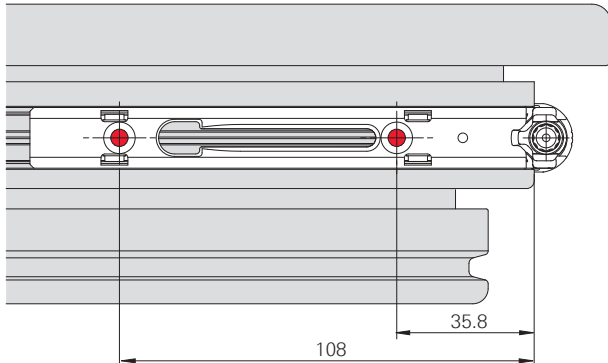



Разгрузатель

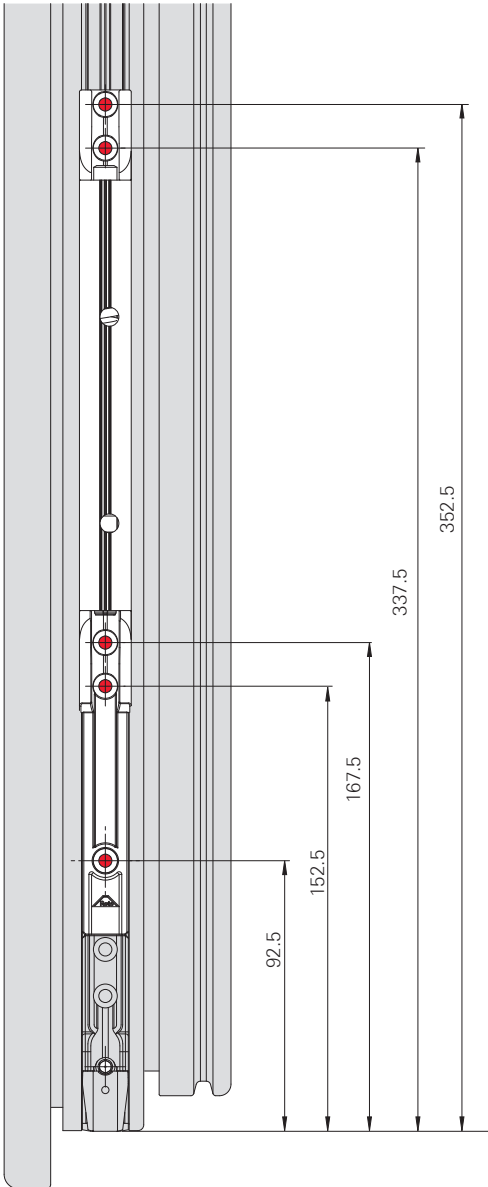

8.7 Створка

8.7.1 Последовательность установки

Поворотно-откидной запор KSR с постоянным расположением ручки

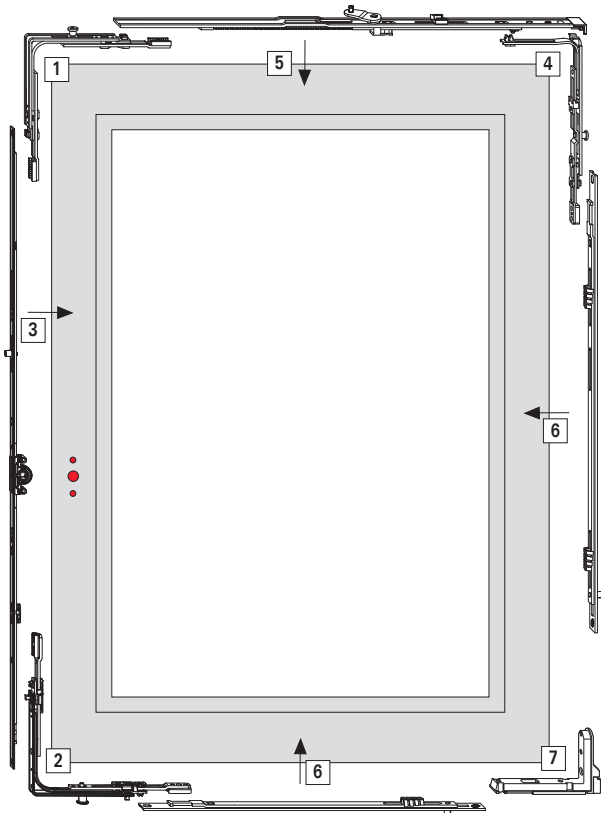

Последовательность установки (пример)

- [1] Угловой переключатель
- [2] Угловой переключатель
- [3] Поворотно-откидной запор
- [4] Угловой переключатель ножниц
- [5] Ножницы на створке
- [6] Средний запор вертикальный и горизонтальный
- [7] Нижняя петля на створке



Поворотно-откидной запор с постоянным расположением ручки

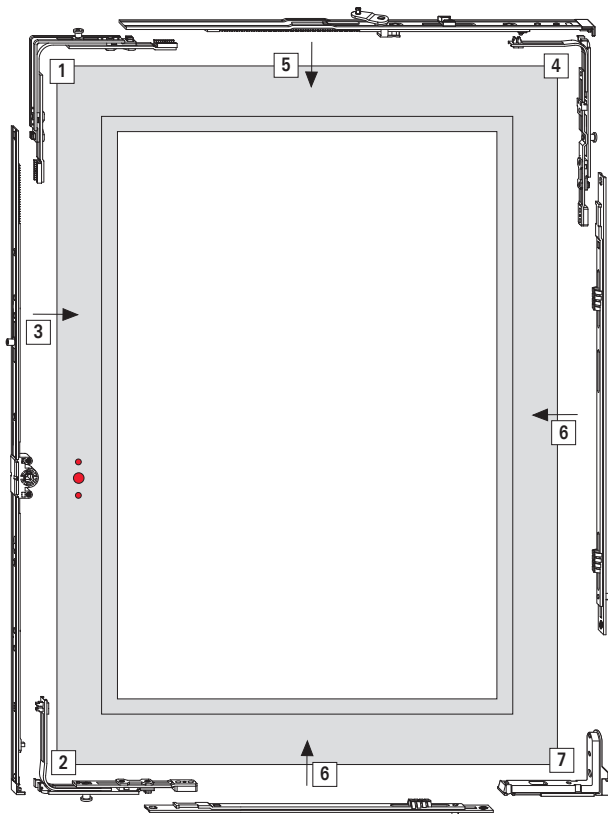

Последовательность установки (пример)

- [1] Угловой переключатель
- [2] Угловой переключатель
- [3] Поворотно-откидной запор
- [4] Угловой переключатель ножниц
- [5] Ножницы на створке
- [6] Средний запор вертикальный и горизонтальный
- [7] Нижняя петля на створке

Поворотно-откидной запор со средним/переменным положением ручки

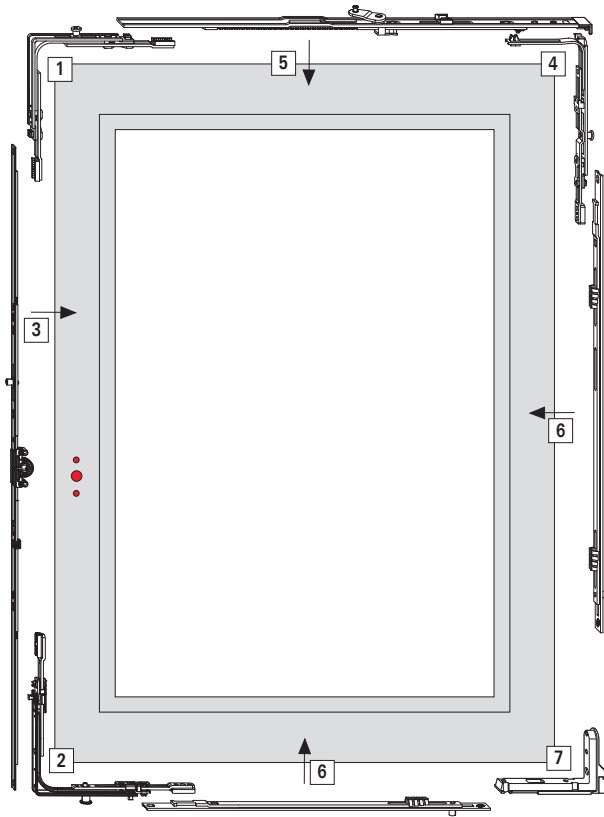

Последовательность установки (пример)

- [1] Угловой переключатель
- [2] Угловой переключатель
- [3] Поворотно-откидной запор
- [4] Угловой переключатель ножниц
- [5] Ножницы на створке
- [6] Средний запор вертикальный и горизонтальный
- [7] Нижняя петля на створке



8.7.2 Подготовка створки под поворотно-откидной запор

8.7.2.1 Отверстия для ручки

Выполнение отверстий для ручки

1. Разметьте положение ручки на внутренней стороне створки [1].

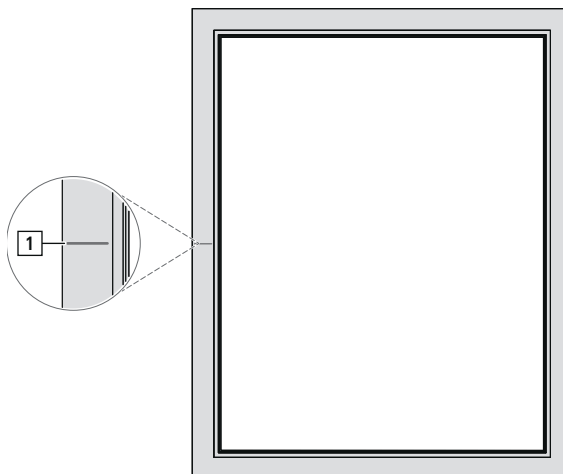

2. Просверлите отверстия.
Обратите внимание на разные размеры отверстий. → 8.6 "Размеры под высверливание и фрезеровку" со стр. 240
3. Удалите заусенцы в отверстиях.

8.7.2.2 Вырез под запор

Фрезеровка выреза под запор

1. Выполните фрезеровку выреза под запор.
Соблюдайте размеры паза. → 8.6 "Размеры под высверливание и фрезеровку" со стр. 240
2. Зачистите вырез под запор.

8.7.3 Подготовка створки под поворотно-откидной запор с запиранием

8.7.3.1 Отверстия для ручки

Выполнение отверстий для ручки

1. Разметьте положение ручки на внутренней стороне створки [1].

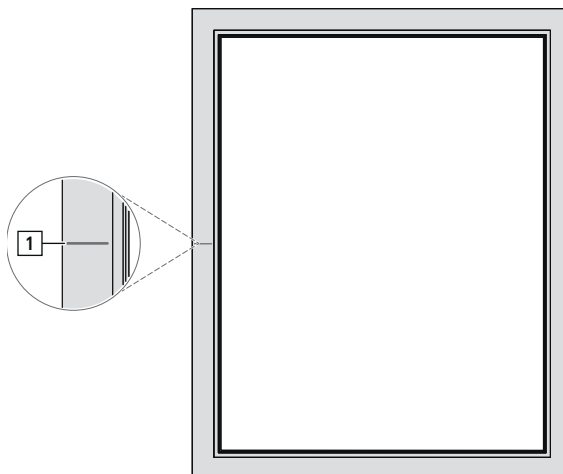

2. Просверлите отверстия.
Обратите внимание на разные размеры отверстий. → 8.6 "Размеры под высверливание и фрезеровку" со стр. 240
3. Удалите заусенцы в отверстиях.

8.7.3.2 Вырез под корпус запора с корпусом замка

Фрезерование выреза под корпус запора с корпусом замка

1. Выполните фрезеровку выреза под запор.
Соблюдайте размеры паза. → 8.6 "Размеры под высверливание и фрезеровку" со стр. 240
2. Зачистите вырез под запор.



8.7.4 Укорачивание деталей фурнитуры



ВНИМАНИЕ

Материальный ущерб вследствие неправильного укорачивания!

Не вставляйте элементы фурнитуры в створку до укорачивания. Направляющая шурупа фиксируется и может разрушиться при извлечении.

- ▶ Элементы фурнитуры до укорачивания следует только прикладывать к створке, но не вставлять в неё.

Укорачиваются следующие элементы фурнитуры:

- Запор
- Ножницы на створке

Укорачивание пневмоножницами (пробойником)

Элементы фурнитуры в состоянии при поставке на 10 мм длиннее номинального размера.

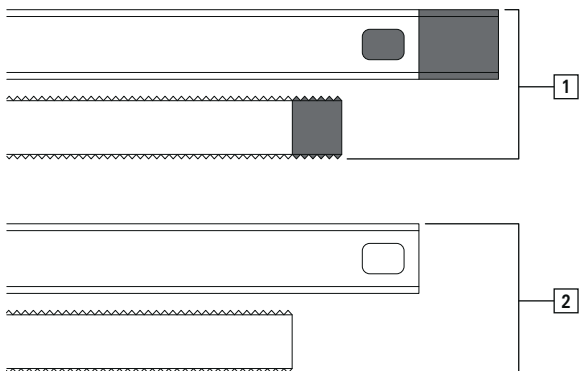

Соответствие	Обозначение
[1]	Состояние фурнитуры при поставке
[2]	Укороченная фурнитура

1. Приложите элемент фурнитуры в нужной позиции.
2. Разметьте длину на элементе фурнитуры.
3. Вставьте элемент фурнитуры [1] в пневмоножницы [2].

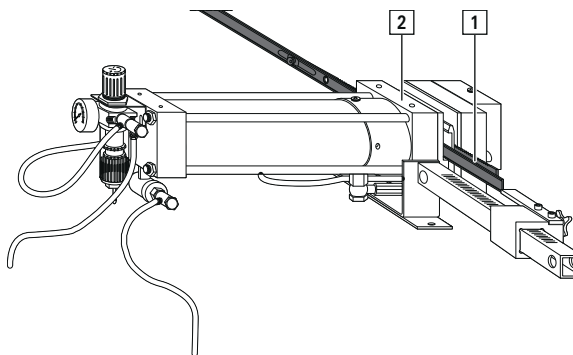

4. Выровняйте элемент фурнитуры.
5. Укоротите элемент фурнитуры.

8.7.5 Угловой переключатель

Установка углового переключателя

1. Установите угловые переключатели [1] и приверните 2 шурупами [2].

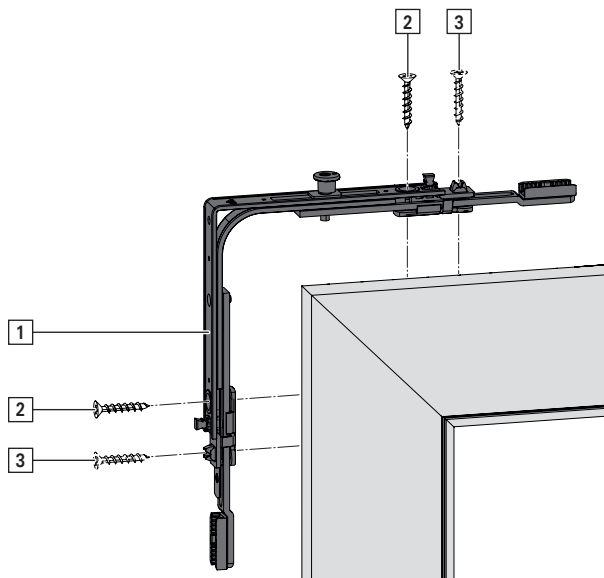

2. После монтажа всех соединительных деталей приверните угловые переключатели ещё 2 шурупами [3]. → 8.5 "Соединение с силовым замыканием" со стр. 239

8.7.6 Поворотно-откидной запор

8.7.6.1 Постоянное расположение ручки

Монтаж поворотно-откидного запора

1. Приложите запор в нужном положении, с одной стороны отметьте длину и укоротите .
2. Вставьте запор укороченной стороной вверх и выполните соединение с силовым замыканием. → 8.5 "Соединение с силовым замыканием" со стр. 239



УСЛОВИЕ

При ВСФ > 2400 мм установите составной средний запор сверху на стороне ручки и выполните соединение с силовым замыканием.



ИНФО

При ВСФ 280–290 мм необходимо удалить направляющую шурупа (например, с помощью клещей).

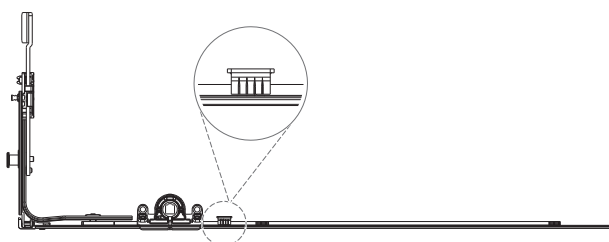



8.7.6.2 Положение ручки средн./перем.

Монтаж поворотно-откидного запора

1. Приложите запор в нужном положении, отметьте длину с обеих сторон, снимите и укоротите .
2. Вставьте запор. При этом проследите за правильным направлением установки (см. стрелку [1]).
Выполните соединение с силовым замыканием. → 8.5 "Соединение с силовым замыканием" со стр. 239

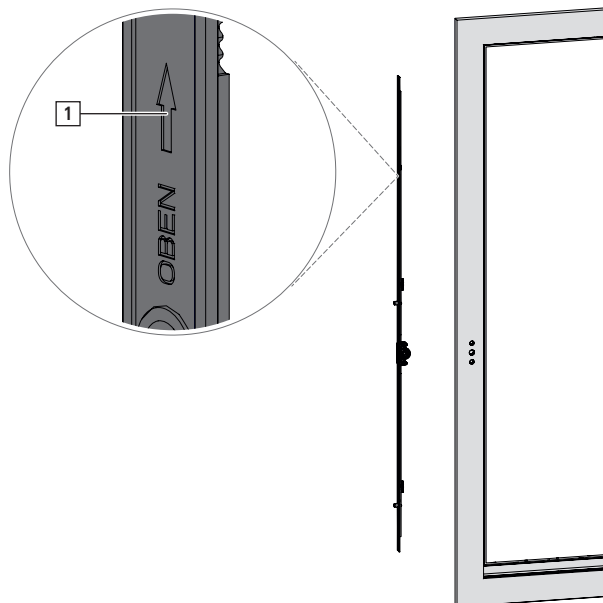

УСЛОВИЕ

При ВСФ > 2400 мм установите 2 составных средних запора сверху на стороне ручки и выполните соединение с силовым замыканием.

8.7.7 Запор с большим дорнмассом

Корпус запора

1. Вставьте корпус [1] запора с поворотом на 90° в штульп [2] запора. При этом вставьте цапфу в предусмотренное для неё отверстие.

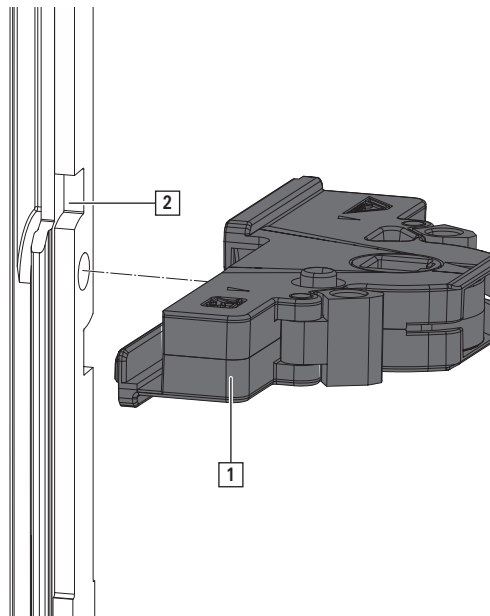

2. Поворачивайте корпус запора по часовой стрелке, пока он не встанет с щелчком на место.

Корпус запора находится заподлицо со штульпом запора.

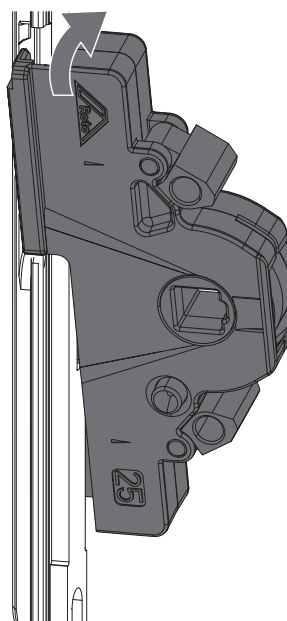

3. Для снятия поворачивайте корпус запора против часовой стрелки, пока он не высвободится из паза. Снимите его со штульпа запора.



Корпус замка

1. Если запорный кулачок [3] выступает, задвиньте его обратно в корпус [1] замка. Установите корпус замка с небольшим поворотом в шульп [2] запора.

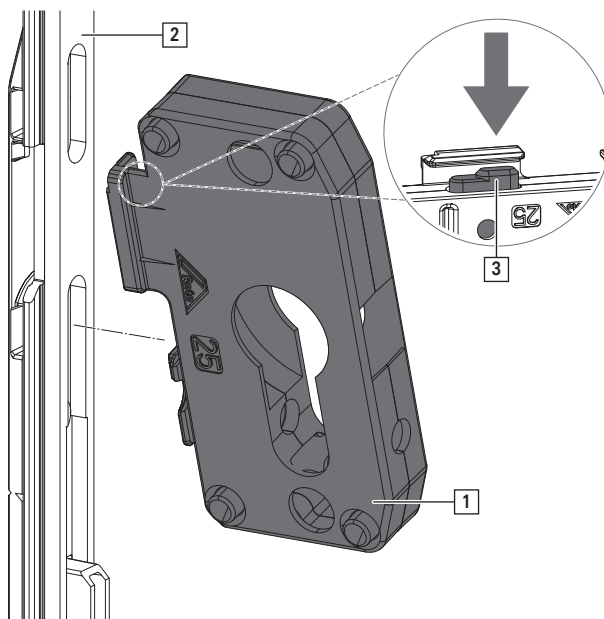

2. Вставьте корпус замка в паз и поворачивайте по часовой стрелке, пока он не встанет с щелчком на место.

Корпус замка находится заподлицо со шульпом запора.



ВНИМАНИЕ
Возможно повреждение из-за неквалифицированного монтажа!

Неквалифицированное вкручивание корпуса замка может привести к повреждению пластин.

- ▶ Проверьте лёгкость хода.
- ▶ Если требуется высокое усилие, измените положение корпуса замка.

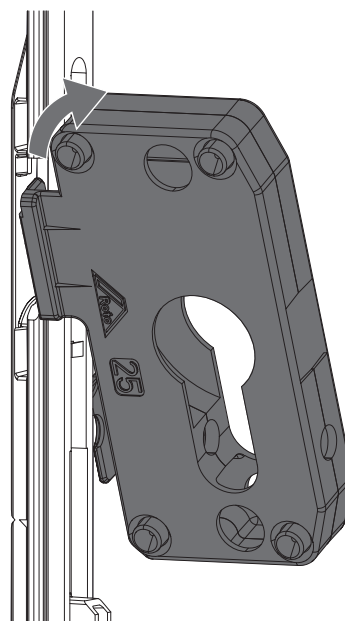

3. Для снятия поворачивайте корпус замка против часовой стрелки, пока он не высвободится из паза.

Снимите его со шульпа запора.

8.7.8 Штульповый запор Plus

1. Вложите штульповый запор [1] в фурнитурный паз.
При установке в правой створке поверните эксцентриковый болт [2] на 180°.

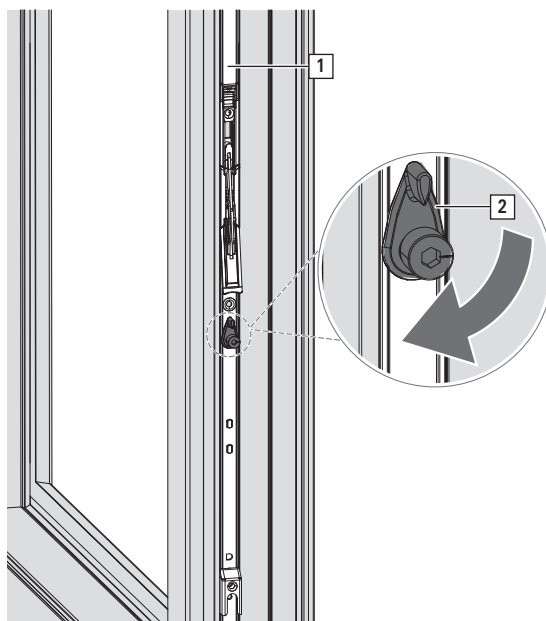

2. Вторую открываемую створку навешивайте при открытом штульповом запоре (состояние на момент поставки).

8.7.9 Ручка

8.7.9.1 Ручка - поворотно-откидной запор

1. Переведите ручку [1] в положение открывания поворотом (горизонтально относительно розетки).
2. Поверните декоративный элемент [2] на ручке на 90°.

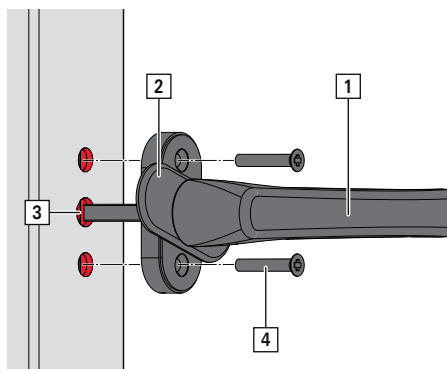

3. Вставьте ручку в створку [3].
4. Приверните ручку шурупами [4].
5. Поверните декоративный элемент на ручке обратно на 90°.



8.7.9.2 Фиксация в среднем положении



ИНФО

Все соединяемые детали поставляются с фиксацией в среднем положении.

Снятие фиксации в среднем положении

Поворот ручки снимает фиксацию элементов фурнитуры в среднем положении. Снимите фиксацию в среднем положении при открытой створке.

1. Полностью поверните ручку [1] до упора в одном направлении.
Слышится щелчок.

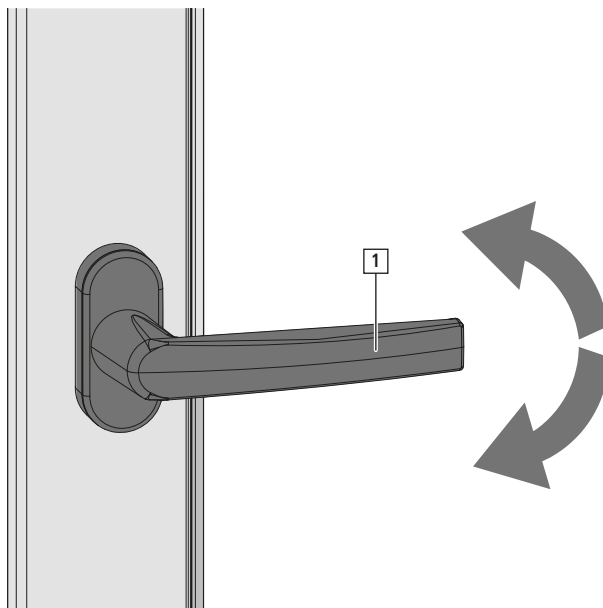

2. Полностью поверните ручку до упора в противоположном направлении.
Слышится щелчок.
3. Ещё раз поверните ручку в обоих направлениях и проверьте легкость хода.

8.7.10 Ножницы на створке

8.7.10.1 Монтаж ножниц на створке

1. Вложите ножницы [1] в фурнитурный паз и зафиксируйте в угловом переключателе [2].

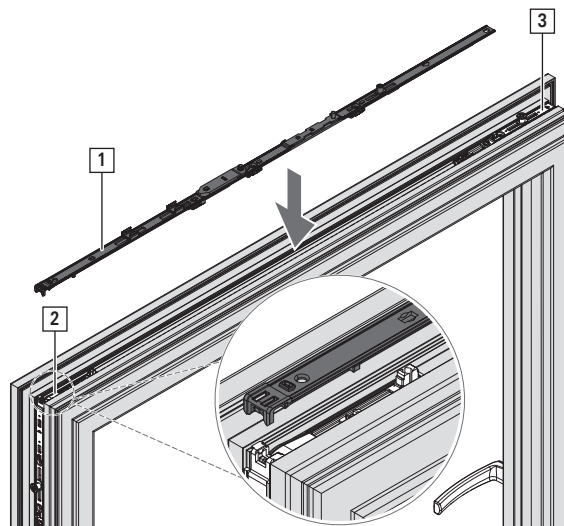

2. Соедините ножницы на створке с угловым переключателем [3].

Выполните соединение с силовым замыканием → *со стр. 239*



8.7.11 Ножницы

Монтаж угловой вставки

1. Вставьте угловую вставку [1] в фурнитурный паз [2].
Проверьте посадку заподлицо.

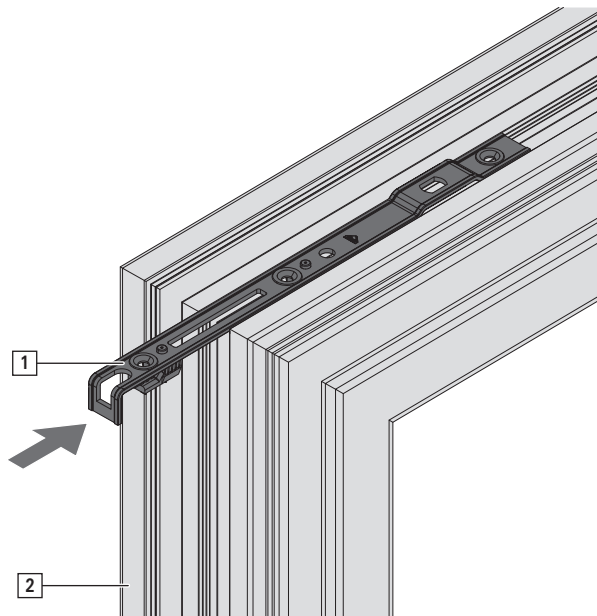

2. **Поворотная створка**
Закрепите 3 шурупами [3].

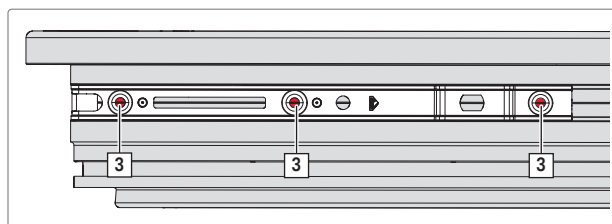

3. **Откидная створка**
Закрепите 4 шурупами [3].

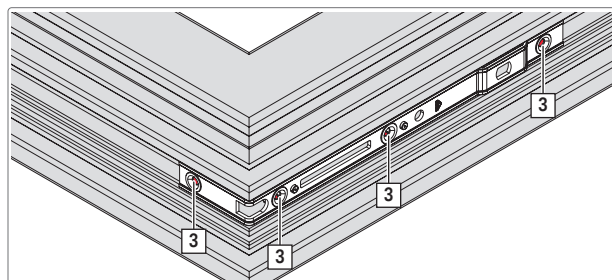

8.7.12 Нижняя петля на створке

1. Приставьте нижнюю петлю [1] к створке [2].

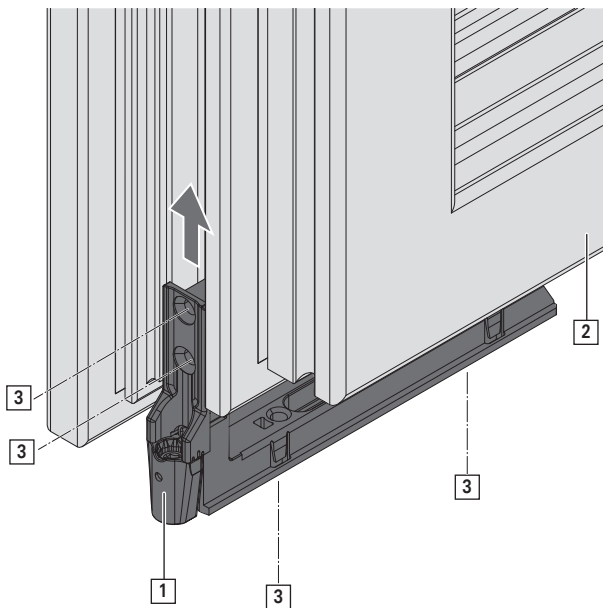

2. Закрепите 4 шурупами [3].



8.7.13 Блокировщик откидывания / микролифт



ИНФО

Монтаж микролифта выполняется идентично монтажу блокировщика откидывания. Здесь показан монтаж блокировщика откидывания.

1. Вставьте блокировщик откидывания [1] в предусмотренные для него отверстия на запоре [2].
Положение вблизи ручки [3].

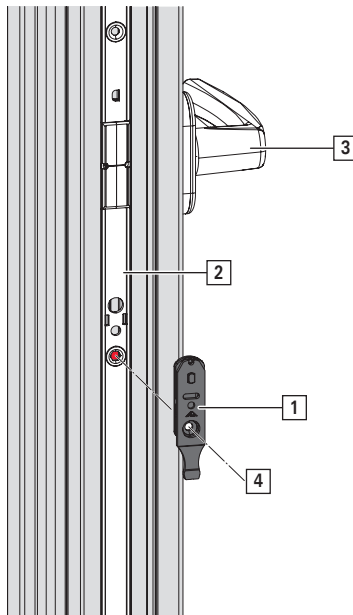

2. Закрепите шурупом [4].
3. Активируйте блокировщик откидывания. Для этого нажмите тягу в требуемом направлении, чтобы цапфа тяги защёлкнулась через пружину. Не выдавливайте цапфу тяги над корпусом. Фиксация блокировщика откидывания в среднем положении снимается.

Возврат в нейтральное положение

1. С помощью подходящего инструмента, например отвёртки, отожмите пружину [1] под продольным отверстием.

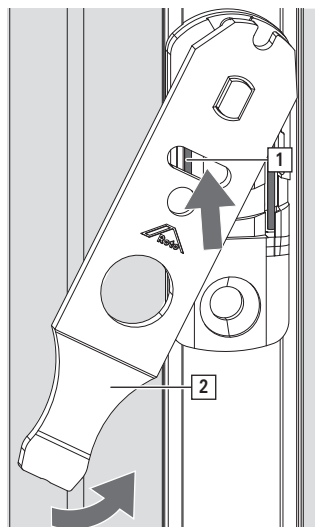

2. Удерживая пружину, поверните тягу [2] обратно на 0°.
Теперь блокировщик откидывания находится в нейтральном положении и его можно снова активировать.

8.7.14 Защёлка

1. Вставьте створочную часть защёлки [1] в паз [2] на запоре.
Для этого введите выступ защёлки [3] в плоскую сторону паза и зафиксируйте защёлку.

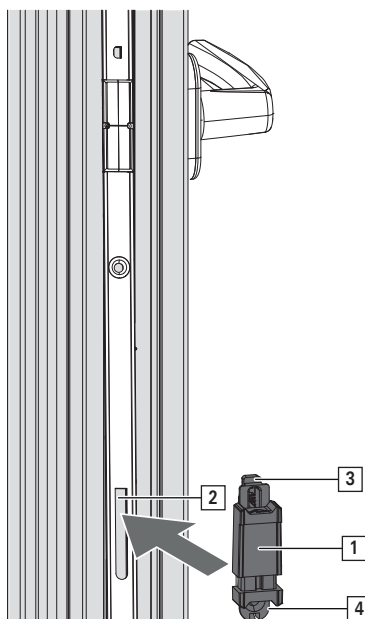

2. Закрепите шурупом [4].

8.7.15 Средний прижим скрытый

1. Вставьте средний прижим [1] в фурнитурный паз [2]. Positioning see → *со стр. 261*

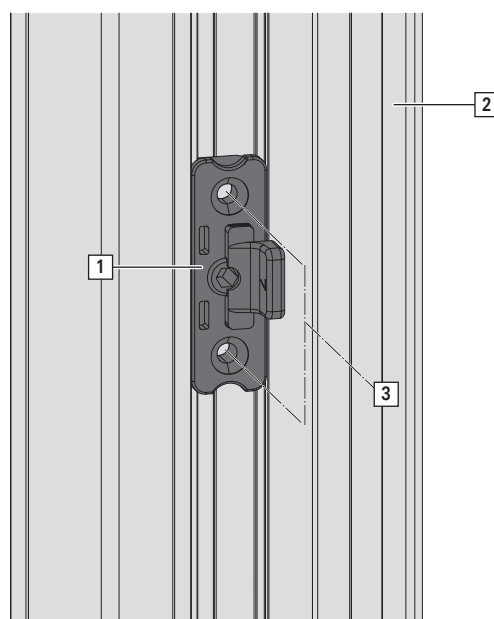

2. Закрепите 2 шурупами [3].



8.8 Рама

8.8.1 Положение ответных планок и поворотно-откидных ответных планок

8.8.1.1 Посадочные места ответных планок и поворотно-откидных ответных планок

Позиционирование ответных планок и поворотно-откидных ответных планок на основании радиуса захода [1] цапфы:

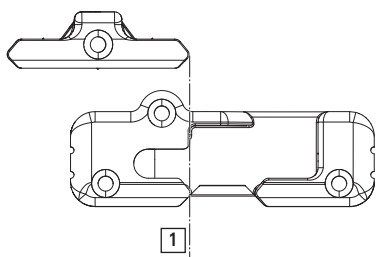

8.8.1.2 Поворотно-откидная фурнитура / фурнитура TiltFirst – базовое противовзломное исполнение

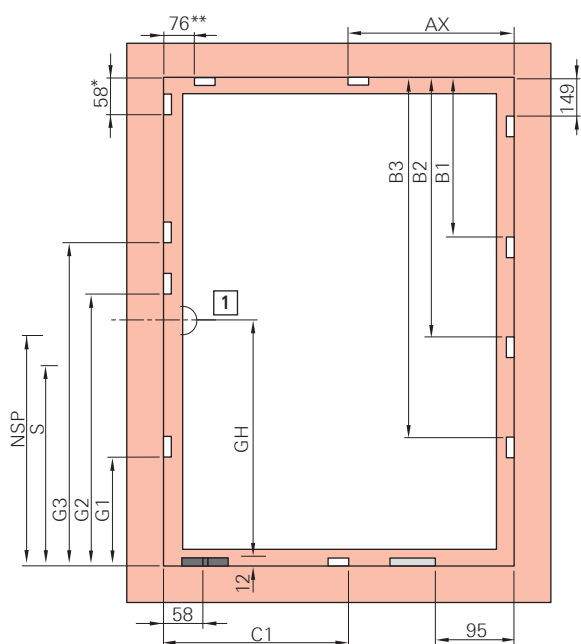

[1] Середина ручки

□ Ответная планка, например

■ Поворотно-откидная ответная планка, например

▬ Ограничитель поворота, например

Поворотно-откидной запор KSR с постоянным расположением ручки

ВСФ/мм	GH	G1	G2	G3	NSP	S
280-510	120	-	-	-	-	-
511-600	170	-	-	-	262	-
601-800	263	-	-	-	350	-
801-1000	413	550	-	-	288	-
1001-1200	513	700	-	-	388	-
1201-1400	563	700	-	-	388	-
1401-1600	563	700	1170	-	388	-
1601-1800	563	700	1370	-	388	-

BCФ/мм	GH	G1	G2	G3	NSP	S
1601-1800	1000	700	1370	-	1121	807
1801-2000	1000	700	1370	-	1121	807
2001-2600	1000	700	1370	1770	1121	807

* Установка ответной планки при ШСФ до 430 мм

** Установка ответной планки при ШСФ от 431 мм

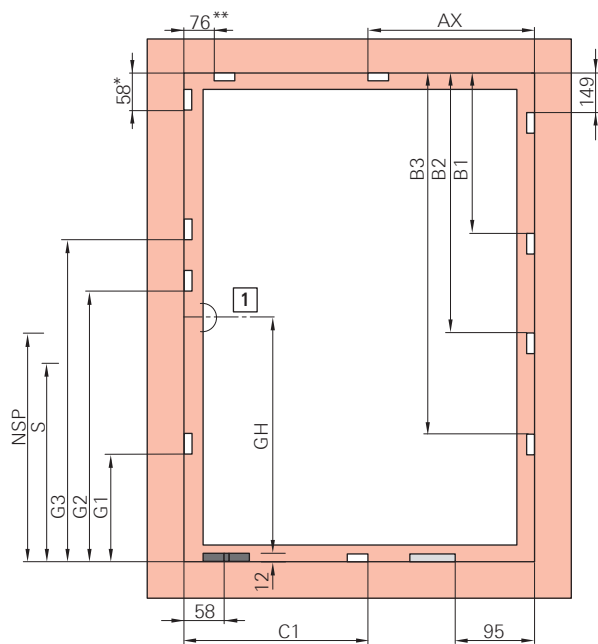

[1] Середина ручки

□ Ответная планка, например 25-25

■ Поворотнo-откидная ответная планка, например 25-25

▬ Ограничитель поворота, например 25-25

Поворотнo-откидной запор с постоянным расположением ручки

BCФ/мм	GH	G1	G2	G3	NSP	S
280-510	120	-	-	-	-	-
511-600	170	-	-	-	262	-
601-800	263	383	-	-	138	-
801-1000	413	550	-	-	288	-
1001-1200	513	700	-	-	388	-
1201-1400	563	700	-	-	388	-
1401-1600	563	700	1170	-	388	-
1601-1800	563	700	1370	-	388	-
1601-1800	1000	700	1370	-	1121	807
1801-2000	1000	700	1370	-	1121	807
2001-2600	1000	700	1370	1770	1121	807

* Установка ответной планки при ШСФ до 430 мм

** Установка ответной планки при ШСФ от 431 мм

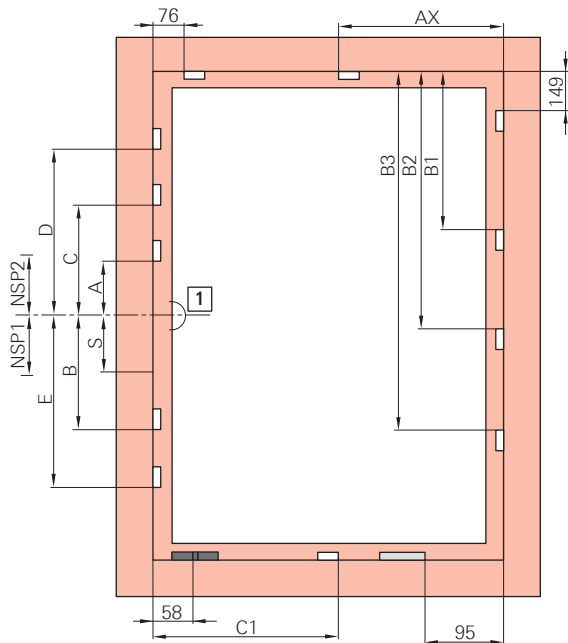

[1] Середина ручки

- Ответная планка, например
- Поворотнo-откидная ответная планка, например
- Ограничитель поворота, например

Поворотнo-откидной запор со средним/переменным положением ручки

ВСФ/мм	A	B	C	D	E	NSP 1	NSP 2	S
310-450	-	-	-	-	-	-	-	-
451-620	-	-	-	-	-	-	-	-
621-800	125	-	-	-	-	137	-	-
801-1200	125	-	-	-	-	137	-	-
1201-1600	125	340	-	-	-	137	-	-
1601-2000	-	312	358	-	-	-	109	395
2001-2400	-	312	358	758	740	-	109	395
2401-2600	-	312	358	758	740	-	109	395

Ножницы на створке

ШСФ/мм	AX	Размер
801-1000	600	500 / 890
1001-1400	750	500 / 1090

Средний запор вертикальный, без разгрузителя петель

ВСФ/мм	B1	B2	B3	Средний запор
801-1200	550	-	-	MV 400 E
1201-1400	746	-	-	MV 600 E
1401-1800	746	1150	-	MV 600 E KU + MV 400 E
1801-2000	746	1346	-	MV 600 E KU + MV 600 E
2001-2400	746	1346	1750	2 шт. MV 600 E KU + MV 400 E
2401-2600	746	1346	1946	2 шт. MV 600 E KU + MV 600 E

Средний запор вертикальный, с разгрузителем петель

ВСФ/мм	B1	B2	B3	Средний запор
1000-1200	550	-	-	MV 400 E
1201-1400	746	-	-	MV 600 E
1401-1600	746	946	-	MV 600 E KU + MV 200 P

ВСФ/мм	B1	B2	B3	Средний запор
1601-1800	746	1150	-	MV 600 E KU + MV 400 E
1801-2000	746	1346	-	MV 600 E KU + MV 600 E
2001-2200	746	1346	1546	2 шт. MV 600 E KU + MV 200 P
2201-2400	746	1346	1750	2 шт. MV 600 E KU + MV 400 E
2401-2600	746	1346	1946	2 шт. MV 600 E KU + MV 600 E

Средний запор горизонтальный, без ограничителя поворота

ШСФ/мм	C1	Средний запор
801-1200	462	MV 400 E
1201-1400	658	MV 600 E

Средний запор горизонтальный, с ограничителем поворота

ШСФ/мм	C1	Средний запор
801-850	258	MV 200 P
851-1200	462	MV 400 E
1201-1400	658	MV 600 E

8.8.1.3 Поворотно-откидная фурнитура - RC 1 N

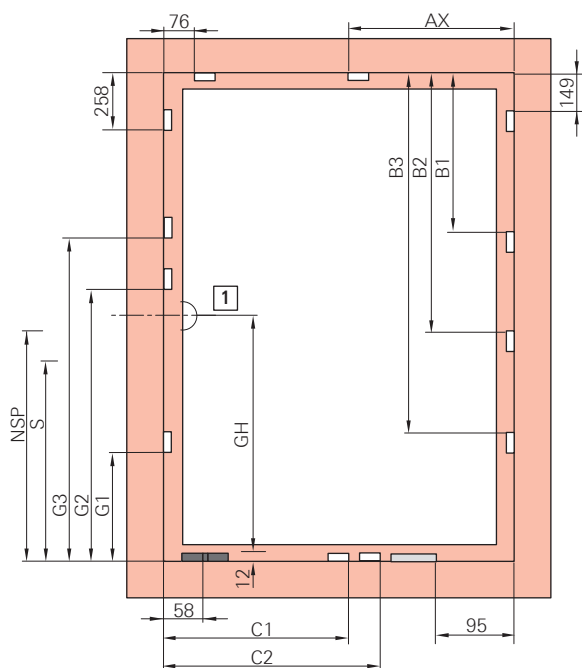

[1] Середина ручки

- Ответная планка, например
- Поворотно-откидная ответная планка, например
- Ограничитель поворота, например

Поворотно-откидной запор KSR с постоянным расположением ручки





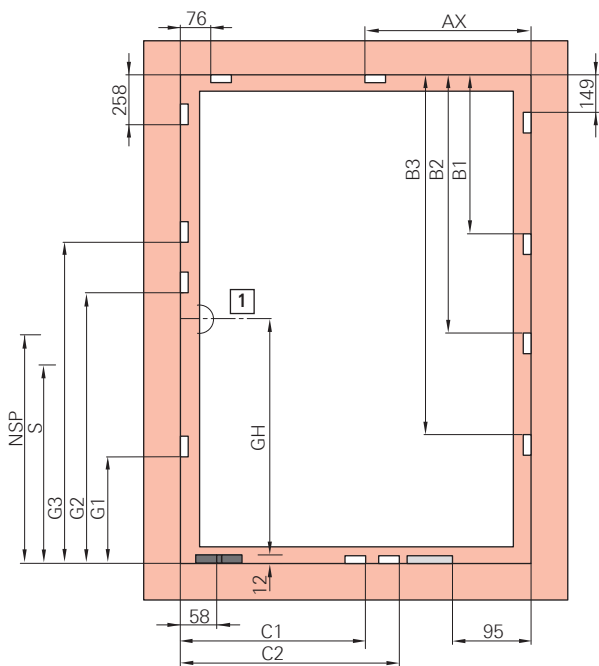

ВСФ/мм	GH	G1	G2	G3	NSP	S
280-510	120	-	-	-	-	-
511-600	170	-	-	-	262	-
601-800	263	-	-	-	350	-
801-1000	413	550	-	-	288	-
1001-1200	513	700	-	-	388	-
1201-1400	563	700	-	-	388	-
1401-1600	563	700	1170	-	388	-
1601-1800	563	700	1370	-	388	807



BCФ/мм	GH	G1	G2	G3	NSP	S
1601-1800	1000	700	1370	-	1121	807
1801-2000	1000	700	1370	-	1121	807
2001-2200	1000	700	1370	1770	1121	807
2201-2400	1000	700	1370	1770	1121	807
2401-2600	1000	700	1370	1770	1121	807



[1] Середина ручки

-  Ответная планка, например 
-  Поворотнo-откидная ответная планка, например 
-  Ограничитель поворота, например 

Поворотнo-откидной запор с постоянным расположением ручки

BCФ/мм	GH	G1	G2	G3	NSP	S
280-510	120	-	-	-	-	-
511-600	170	-	-	-	223	-
601-800	263	383	-	-	138	-
801-1000	413	550	-	-	288	-
1001-1200	513	700	-	-	388	-
1201-1400	563	700	-	-	388	-
1401-1600	563	700	1170	-	388	-
1601-1800	563	700	1370	-	388	-
1601-1800	1000	700	1370	-	1121	807
1801-2000	1000	700	1370	-	1121	807
2001-2600	1000	700	1370	1770	1121	807

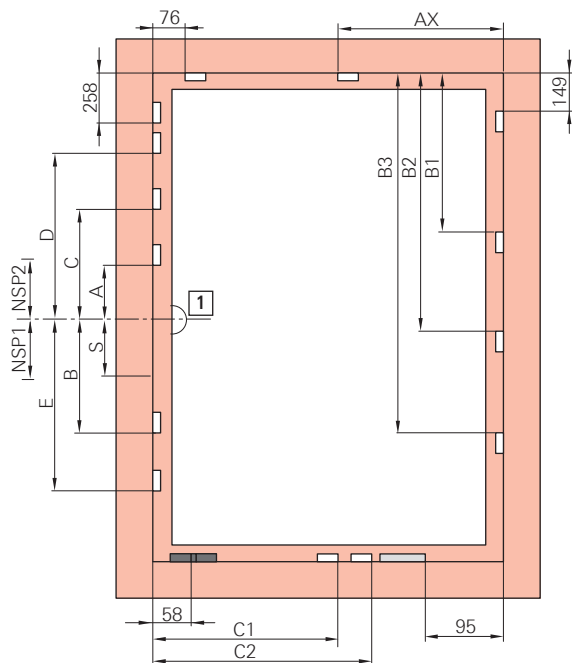

[1] Середина ручки

□ Ответная планка, например

■ Поворотнo-откидная ответная планка, например

▬ Ограничитель поворота, например

Поворотнo-откидной запор со средним/переменным положением ручки

ВСФ/мм	A	B	C	D	E	NSP 1	NSP 2	S
310-450	-	-	-	-	-	-	-	-
451-620	-	-	-	-	-	-	-	-
621-800	125	-	-	-	-	137	-	-
801-1200	125	-	-	-	-	137	-	-
1201-1600	125	340	-	-	-	137	-	-
1601-2000	-	312	358	-	-	-	109	395
2001-2400	-	312	358	758	740	-	109	395
2401-2600	-	312	358	758	740	-	109	395

Ножницы на створке

ШСФ/мм	AX	Размер
801-1000	600	500 / 890
1001-1400	750	500 / 1090

Средний запор вертикальный, без разгрузателя петель

ВСФ/мм	B1	B2	B3	Средний запор
801-1200	550	-	-	MV 400 E
1201-1400	746	-	-	MV 600 E
1401-1800	746	1150	-	MV 600 E KU + MV 400 E
1801-2000	746	1346	-	MV 600 E KU + MV 600 E
2001-2400	746	1346	1750	2 шт. MV 600 E KU + MV 400 E
2401-2600	746	1346	1946	2 шт. MV 600 E KU + MV 600 E

Средний запор вертикальный, с разгрузателем петель

ВСФ/мм	B1	B2	B3	Средний запор
1000-1200	550	-	-	MV 400 E
1201-1400	746	-	-	MV 600 E



ВСФ/мм	B1	B2	B3	Средний запор
1401-1600	746	946	-	MV 600 E KU + MV 200 P
1601-1800	746	1150	-	MV 600 E KU + MV 400 E
1801-2000	746	1346	-	MV 600 E KU + MV 600 E
2001-2200	746	1346	1546	2 шт. MV 600 E KU + MV 200 P
2201-2400	746	1346	1750	2 шт. MV 600 E KU + MV 400 E
2401-2600	746	1346	1946	2 шт. MV 600 E KU + MV 600 E

Средний запор горизонтальный, без ограничителя поворота

ШСФ/мм	C1	C2	Средний запор
450-650	258	-	MV 200 P
651-850	462	-	MV 400 P
851-1000	658	-	MV 600 P

Средний запор горизонтальный, с ограничителем поворота

ШСФ/мм	C1	C2	Средний запор
650-850	258	-	MV 200 P
851-1050	462	-	MV 400 P
1051-1250	658	-	MV 600 P
1251-1400	658	858	MV 600 E KU + MV 200 P

8.8.1.4 Поворотно-откидная фурнитура – RC 2 / RC 2 N

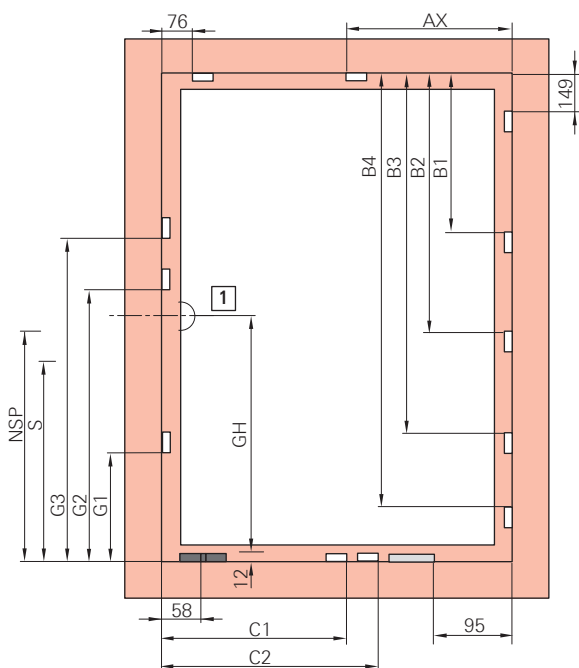

[1] Середина ручки

- Ответная планка, например
- Поворотно-откидная ответная планка, например
- Ограничитель поворота, например

Поворотно-откидной запор KSR с постоянным расположением ручки

ВСФ/мм	GH	G1	G2	G3	NSP	S
600-800	263	-	-	-	350	-
801-1000	413	550	-	-	288	-
1001-1200	513	700	-	-	388	-
1201-1400	563	700	-	-	388	-
1401-1600	563	700	1170	-	388	-

BCФ/мм	GH	G1	G2	G3	NSP	S
1601-1800	563	700	1370	-	388	807
1601-1800	1000	700	1370	-	1121	807
1801-2000	1000	700	1370	-	1121	807
2001-2200	1000	700	1370	1770	1121	807
2201-2400	1000	700	1370	1770	1121	807

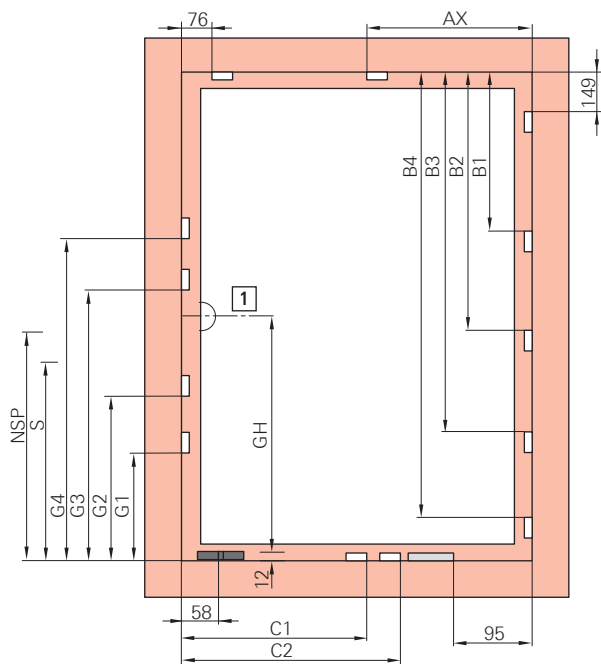

[1] Середина ручки

□ Ответная планка, например

■ Поворотнo-откидная ответная планка, например

▨ Ограничитель поворота, например

Поворотнo-откидной запор с постоянным расположением ручки

BCФ/мм	GH	G1	G2	G3	G4	NSP	S
490-600	170	-	-	-	-	223	-
601-800	263	160	383	-	-	138	-
801-1000	413	160	550	-	-	288	-
1001-1200	513	160	700	-	-	388	-
1201-1400	563	160	700	-	-	388	-
1401-1600	563	160	700	1170	-	388	-
1601-1800	563	160	700	1370	-	388	-
1601-1800	1000	160	700	1370	-	1121	807
1801-2000	1000	160	700	1370	-	1121	807
2001-2400	1000	160	700	1370	1770	1121	807

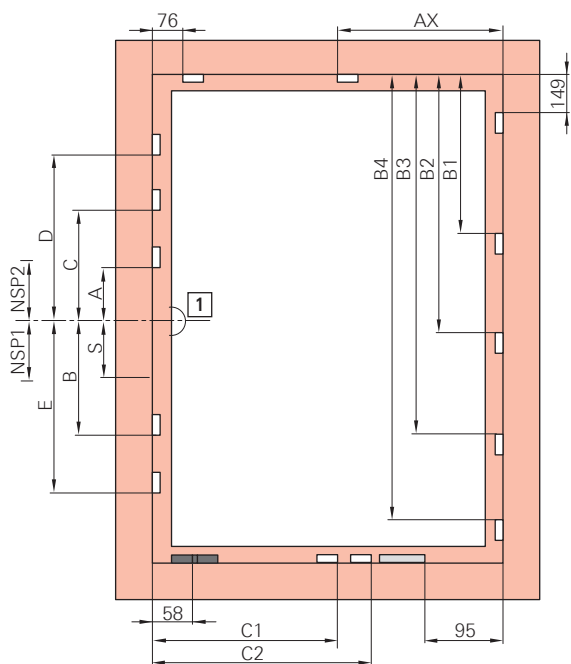

[1] Середина ручки

□ Ответная планка, например

■ Поворотнo-откидная ответная планка, например

▨ Ограничитель поворота, например

Поворотнo-откидной запор со средним/переменным положением ручки

ВСФ/мм	A	B	C	D	E	NSP 1	NSP 2	S
490-620	-	-	-	-	-	-	-	-
621-800	125	-	-	-	-	137	-	-
801-1200	125	-	-	-	-	137	-	-
1201-1600	125	340	-	-	-	137	-	-
1601-2000	-	312	358	-	-	-	109	395
2001-2400	-	312	358	758	740	-	109	395

Ножницы на створке

ШСФ/мм	AX	Размер
801-1000	600	500 / 890
1001-1400	600	500 / 1090

Средний запор вертикальный, без разгрузателя петель

ВСФ/мм	B1	B2	B3	B4	Средний запор
490-650	346	-	-	-	MV 200 V
651-850	550	-	-	-	MV 400 V
851-1050	746	-	-	-	MV 600 V
1051-1250	746	946	-	-	MV 600 V KU + MV 200 V
1251-1450	746	1150	-	-	MV 600 V KU + MV 400 V
1451-1650	746	1346	-	-	MV 600 V KU + MV 600 V
1651-1850	746	1346	1546	-	2 шт. MV 600 V KU + MV 200 V
1851-2050	746	1346	1750	-	2 шт. MV 600 V KU + MV 400 V
2051-2250	746	1346	1946	-	2 шт. MV 600 V KU + MV 600 V
2251-2400	746	1346	1946	2146	3 шт. MV 600 V KU + MV 200 V

Средний запор вертикальный, с разгрузателем петель

ВСФ/мм	B1	B2	B3	B4	Средний запор
1000-1150	550	-	-	-	MV 400 V
1151-1350	746	-	-	-	MV 600 V
1351-1550	746	946	-	-	MV 600 V KU + MV 200 V
1551-1750	746	1150	-	-	MV 600 V KU + MV 400 V
1751-1950	746	1346	-	-	MV 600 V KU + MV 600 V
1951-2150	746	1346	1546	-	2 шт. MV 600 V KU + MV 200 V
2151-2350	746	1346	1750	-	2 шт. MV 600 V KU + MV 400 V
2351-2400	746	1346	1946	-	2 шт. MV 600 V KU + MV 600 V

Средний запор горизонтальный, без ограничителя поворота

ШСФ/мм	C1	C2	Средний запор
450-650	258	-	MV 200 V
651-850	462	-	MV 400 V
851-1000	658	-	MV 600 V

Средний запор горизонтальный, с ограничителем поворота

ШСФ/мм	C1	C2	Средний запор
650-850	258	-	MV 200 V
851-1050	462	-	MV 400 V
1051-1250	658	-	MV 600 V
1251-1400	658	858	MV 600 V KU + MV 200 V

8.8.1.5 Поворотно-откидная фурнитура – TiltSafe RC 2 / RC 2 N

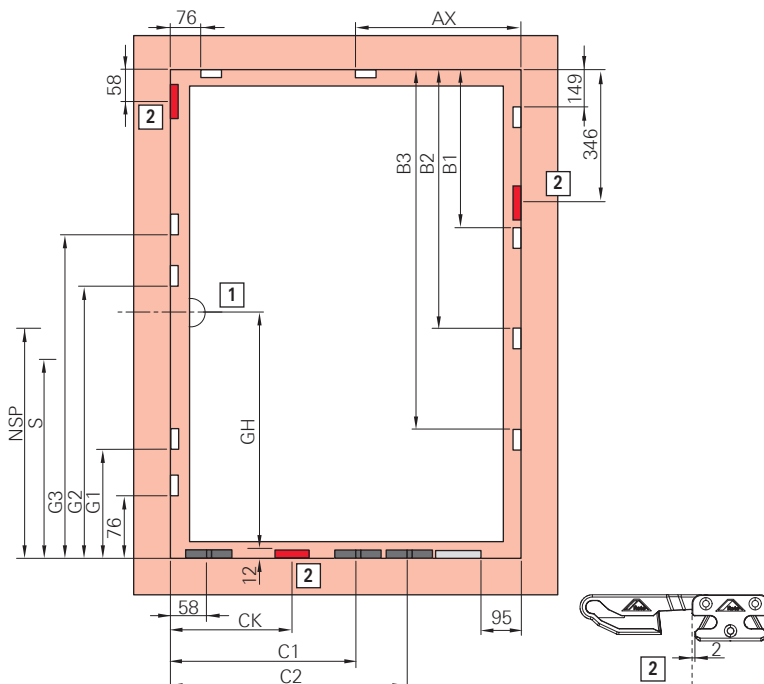

[1] Середина ручки

- Ответная планка, например
- Поворотно-откидная ответная планка, например
- Ограничитель поворота, например
- Противовзломная ответная планка TiltSafe



Поворотно-откидной запор KSR с постоянным расположением ручки

ВСФ/мм	GH	G1	G2	G3	K	NSP	S
600-800	263	-	-	-	-	350	-
801-1000	413	550	-	-	-	288	-
1001-1200	513	700	-	-	-	388	-
1201-1400	563	700	-	-	-	388	-
1401-1600	563	700	1170	-	-	388	-
1601-1800	563	700	1370	-	-	388	-
1601-1800	1000	700	1370	-	-	1121	807
1801-2000	1000	700	1370	-	-	1121	807
2001-2200	1000	700	1370	1770	-	1121	807
2201-2400	1000	700	1370	1770	-	1121	807

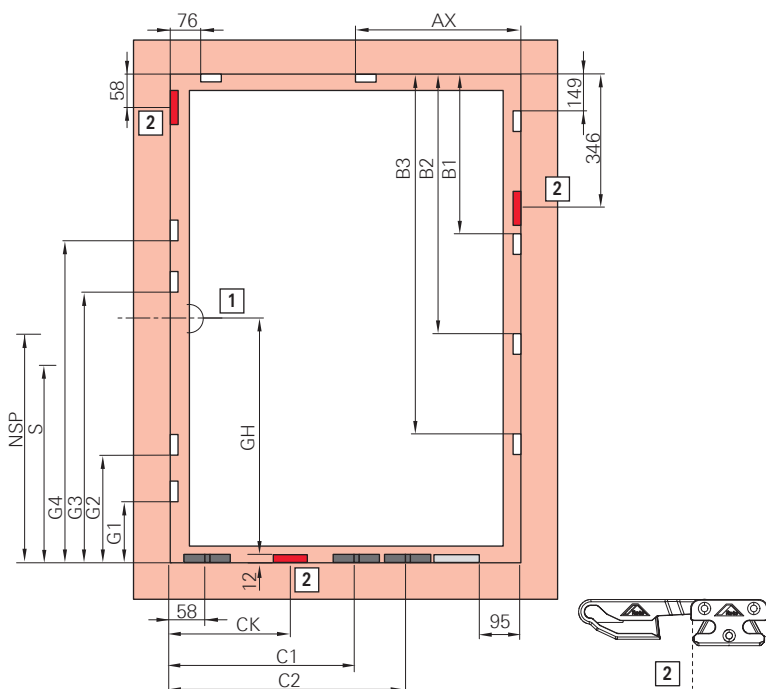

[1] Середина ручки

- Ответная планка, например
- Поворотно-откидная ответная планка, например
- Ограничитель поворота, например
- Противовзломная ответная планка TiltSafe

Поворотно-откидной запор с постоянным расположением ручки

ВСФ/мм	GH	G1	G2	G3	G4	NSP	S
511-600	170	-	-	-	-	223	-
601-800	263	160	383	-	-	138	-
801-1000	413	160	550	-	-	288	-
1001-1200	513	160	700	-	-	388	-
1201-1400	563	160	700	-	-	388	-
1401-1600	563	160	700	1170	-	388	-
1601-1800	563	160	700	1370	-	388	-
1601-1800	1000	160	700	1370	-	1121	807
1801-2000	1000	160	700	1370	-	1121	807
2001-2400	1000	160	700	1370	1770	1121	807

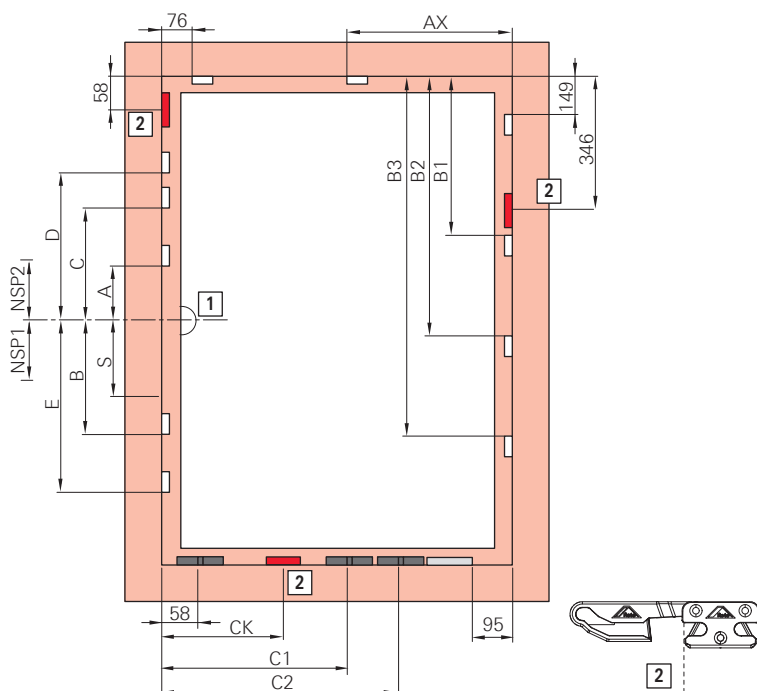

[1] Середина ручки

- Ответная планка, например
- Поворотно-откидная ответная планка, например
- Ограничитель поворота, например
- Противовзломная ответная планка TiltSafe

Поворотно-откидной запор со средним/переменным положением ручки

ВСФ/мм	A	B	C	D	E	NSP 1	NSP 2	S
490-620	-	-	-	-	-	-	-	-
621-800	125	-	-	-	-	137	-	-
801-1200	125	-	-	-	-	137	-	-
1201-1600	125	340	-	-	-	137	-	-
1601-2000	-	312	358	-	-	-	109	395
2001-2400	-	312	358	758	740	-	109	395

Ножницы на створке

ШСФ/мм	AX	Размер
801-1000	600	500 / 890
1001-1400	600	500 / 1090

Средний запор вертикальный, без разгрузителя петель

ВСФ/мм	B1	B2	B3	Средний запор
490-650	-	-	-	MV 200 V
651-850	546	-	-	MV 200 V KU + MV 200 V
851-1050	750	-	-	MV 200 V KU + MV 400 V
1051-1250	946	-	-	MV 200 V KU + MV 600 V
1251-1450	946	1146	-	MV 200 V KU + MV 600 V KU + MV 200 V
1451-1650	946	1350	-	MV 200 V KU + MV 600 V KU + MV 400 V
1651-1850	946	1546	-	MV 200 V KU + MV 600 V KU + MV 600 V
1851-2050	946	1546	1746	MV 200 V KU + 2 шт. MV 600 V KU + MV 200 V
2051-2250	946	1546	1950	MV 200 V KU + 2 шт. MV 600 V KU + MV 400 V
2251-2400	946	1546	2146	MV 200 V KU + 2 шт. MV 600 V KU + MV 600 V



Средний запор вертикальный, с разгрузателем петель

ВСФ/мм	B1	B2	B3	Средний запор
1000-1100	-	-	-	MV 200
1101-1300	546	-	-	MV 200 V KU + MV 200 V
1301-1500	750	-	-	MV 200 V KU + MV 400 V
1501-1700	946	-	-	MV 200 V KU + MV 600 V
1701-1900	946	1146	-	MV 200 V KU + MV 600 V + MV 200 V
1901-2100	946	1350	-	MV 200 V KU + MV 600 V + MV 400 V
2101-2300	946	1546	-	MV 200 V KU + MV 600 V + MV 600 V
2301-2400	946	1546	1746	MV 200 V KU + 2 шт. MV 600 V + MV 200 V

Средний запор горизонтальный, без ограничителя поворота

ШСФ/мм	СК	C1	C2	Средний запор
450-650	258	-	-	MV 200 V
651-850	258	458	-	MV 200 V KU + MV 200 V
851-1000	458	258	658	2 шт. MV 200 V KU + MV 200 V

Средний запор горизонтальный, с ограничителем поворота

ШСФ/мм	СК	C1	C2	Средний запор
800-850	258	-	-	MV 200 V
851-1050	458	258	-	MV 200 V KU + MV 200 V
1051-1250	458	258	658	2 шт. MV 200 V KU + MV 200 V
1251-1400	658	258	858	MV 200 V KU + MV 400 V KU + MV 200 V

8.8.1.6 Поворотная фурнитура – базовое противовзломное исполнение

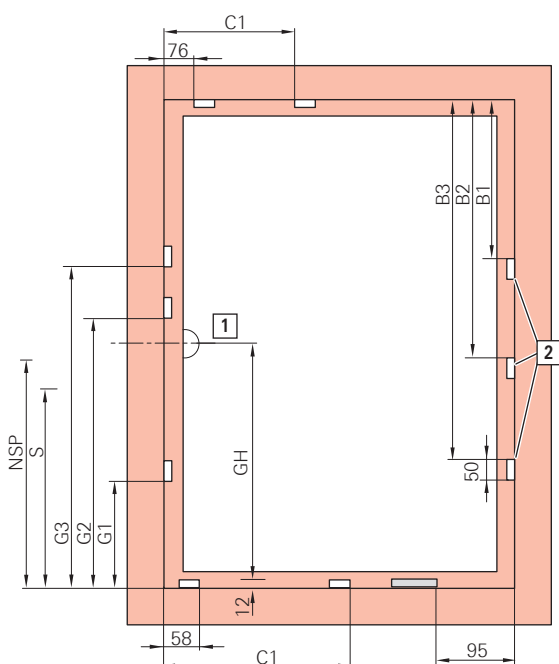

[1] Середина ручки

[2] Скрытый средний прижим

Ответная планка, например

Ограничитель поворота, например

Поворотнo-откидной запор KSR с постоянным расположением ручки

ВСФ/мм	GH	G1	G2	G3	NSP	S
280-510	120	-	-	-	-	-

BCФ/мм	GH	G1	G2	G3	NSP	S
511-600	170	-	-	-	262	-
601-800	263	-	-	-	350	-
801-1000	413	550	-	-	288	-
1001-1200	513	700	-	-	388	-
1201-1400	563	700	-	-	388	-
1401-1600	563	700	1170	-	388	-
1601-1800	563	700	1370	-	388	-
1601-1800	1000	700	1370	-	1121	807
1801-2000	1000	700	1370	-	1121	807
2001-2600	1000	700	1370	1770	1121	807

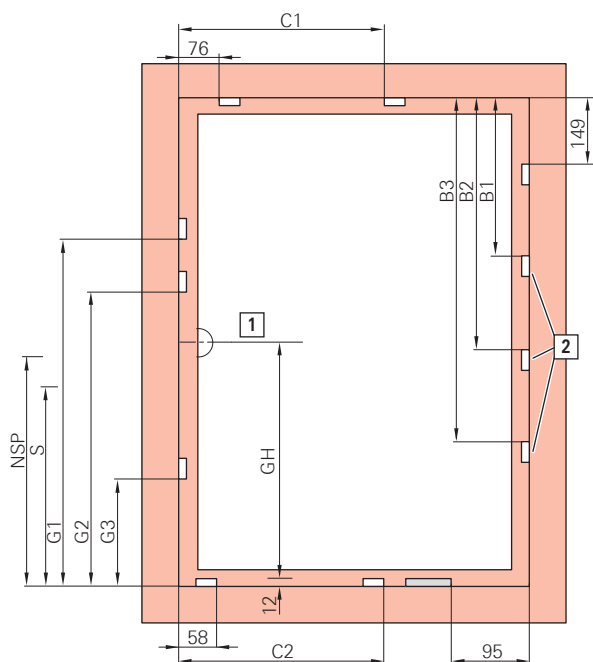

[1] Середина ручки

[2] Скрытый средний прижим

□ Ответная планка, например 

Поворотно-откидной запор с постоянным расположением ручки

BCФ/мм	GH	G1	G2	G3	NSP	S
280-510	120	-	-	-	-	-
511-600	170	-	-	-	262	-
601-800	263	383	-	-	138	-
801-1000	413	550	-	-	288	-
1001-1200	513	700	-	-	388	-
1201-1400	563	700	-	-	388	-
1401-1600	563	700	1170	-	388	-
1601-1800	563	700	1370	-	388	-
1601-1800	1000	700	1370	-	1121	807
1801-2000	1000	700	1370	-	1121	807
2001-2600	1000	700	1370	1770	1121	807

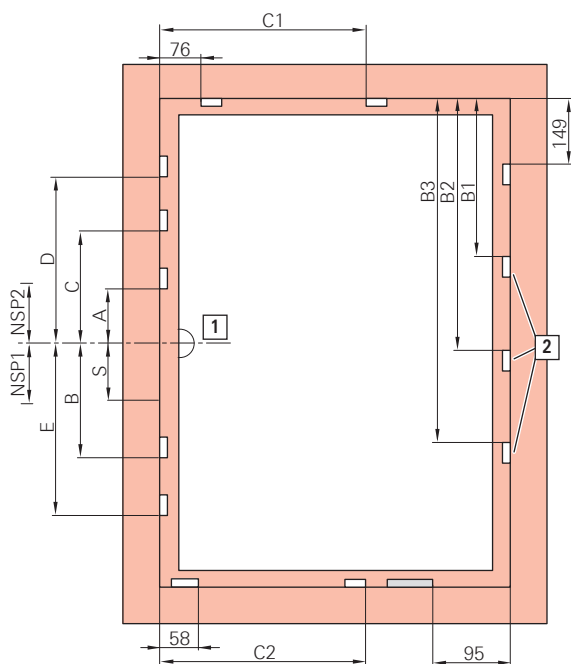

[1] Середина ручки

[2] Скрытый средний прижим

□ Ответная планка, например

Поворотно-откидной запор со средним/переменным положением ручки

ВСФ/мм	A	B	C	D	E	NSP 1	NSP 2	S
310-620	-	-	-	-	-	-	-	-
621-800	125	-	-	-	-	137	-	-
801-1200	125	-	-	-	-	137	-	-
1201-1600	125	340	-	-	-	137	-	-
1601-2000	-	312	358	-	-	-	109	395
2001-2600	-	312	358	758	740	-	109	395

Средний прижим вертикальный, скрытый, без разгрузителя петель

ВСФ/мм	B1	B2	B3
801-1200	550	-	-
1201-1400	746	-	-
1401-1800	746	1150	-
1801-2000	746	1346	-
2001-2400	746	1346	1750
2401-2600	746	1346	1946

Средний прижим вертикальный, скрытый, с разгрузителем петель

ВСФ/мм	B1	B2	B3
1001-1200	550	-	-
1201-1400	746	-	-
1401-1600	746	946	-
1601-1800	746	1150	-
1801-2000	746	1346	-
2001-2200	746	1346	1546
2201-2400	746	1346	1750
2401-2600	746	1346	1946

Средний запор горизонтальный

ШСФ/мм	C1	C2	Сверху
801-1200	480	-	MV 400 E
1201-1400	676	-	MV 600 E

Средний запор горизонтальный, без ограничителя поворота

ШСФ/мм	C1	C2	Снизу
801-1200	-	462	MV 400 E
1201-1400	-	658	MV 600 E

Средний запор горизонтальный, с ограничителем поворота

ШСФ/мм	C1	C2	Снизу
801-850	-	258	MV 200 P
851-1200	-	462	MV 400 E
1201-1400	-	658	MV 600 E

8.8.1.7 Откидная фурнитура - базовое противовзломное исполнение

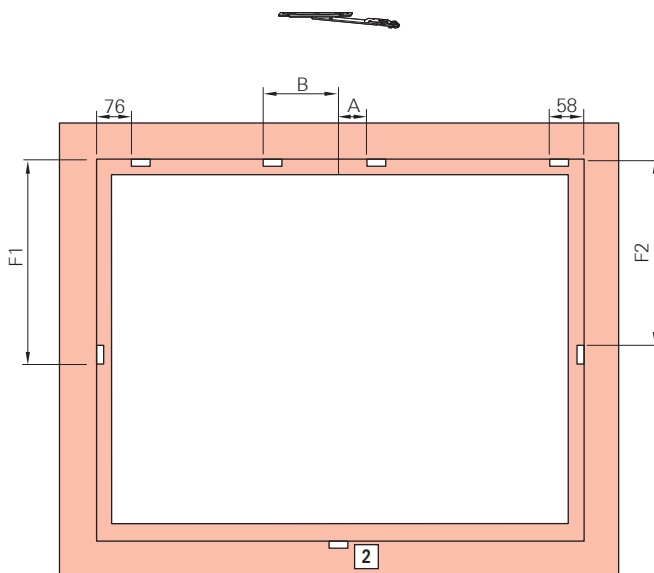

[1] Середина ручки

[2] Скрытый средний прижим

□ Ответная планка, например 

Поворотно-откидной запор со средним/переменным положением ручки

ШСФ/мм	A	B
451 - 620	-	-
621 - 800	125	-
801 - 1200	125	-
1201 - 1400	125	340

Средний запор вертикальный

ВСФ/мм	F1	F2	Слева / справа
801 - 1200	462	480	MV 400 E



8.8.1.8 Стандартная фурнитура для штапиковых окон – базовое противозломное исполнение

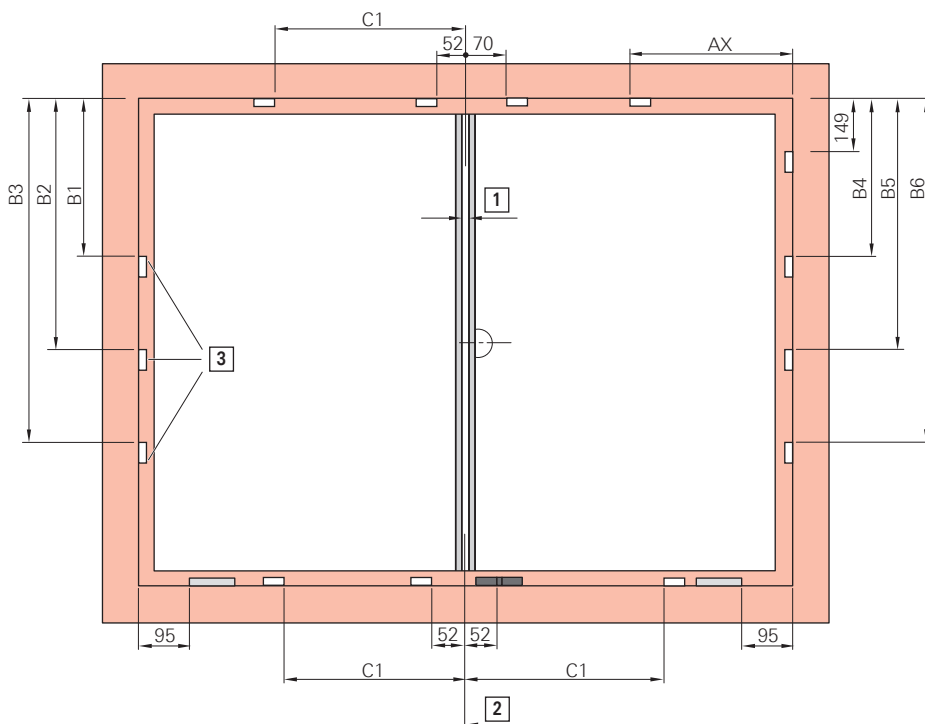

[1] Фальцлюфт 12 мм между створками

[2] Середина фальцлюфта

[3] Скрытый средний прижим

□ Ответная планка, например

■ Поворотнo-откидная ответная планка, например

▨ Ограничитель поворота, например

Средний прижим вертикальный, скрытый, без разгрузителя

ВСФ/мм	B1	B2	B3
801 - 1200	550	-	-
1201 - 1400	746	-	-
1401 - 1800	746	1150	-
1801 - 2000	746	1346	-
2001 - 2400	746	1346	1750
2401 - 2600	746	1346	1946

Средний прижим вертикальный, скрытый, с разгрузителем

ВСФ/мм	B1	B2	B3
1001 - 1200	550	-	-
1201 - 1400	746	-	-
1401 - 1600	746	946	-
1601-1800	746	1150	-
1801 - 2000	746	1346	-
2001 - 2200	746	1346	1546
2201 - 2400	746	1346	1750
2401 - 2600	746	1346	1946

Средний запор вертикальный, без разгрузителя

ВСФ/мм	B4	B5	B6	Средний запор
801 - 1200	550	-	-	MV 400 E

ВСФ/мм	B4	B5	B6	Средний запор
1201 - 1400	746	-	-	MV 600 E KU
1401 - 1800	746	1150	-	MV 600 E KU + MV 400 E
1801 - 2000	746	1346	-	MV 600 E KU + MV 600 E
2001 - 2400	746	1346	1750	2 шт. MV 600 E KU + MV 400 E
2401 - 2600	746	1346	1946	2 шт. MV 600 E KU + MV 600 E

Средний запор вертикальный, с разгрузателем

ВСФ/мм	B4	B5	B6	Средний запор
1001 - 1200	550	-	-	MV 400 E
1201 - 1400	746	-	-	MV 600 E
1401 - 1600	746	946	-	MV 600 E KU + MV 200 P
1601-1800	746	1150	-	MV 600 E KU + MV 400 E
1801 - 2000	746	1346	-	MV 600 E KU + MV 600 E
2001 - 2200	746	1346	1546	2 шт. MV 600 E KU + MV 200 P
2201-2400	746	1346	1750	2 шт. MV 600 E KU + MV 400 E
2401 - 2600	746	1346	1946	2 шт. MV 600 E KU + MV 600 P

Средний запор горизонтальный

ШСФ/мм	C1	Сверху
801 - 1200	456	MV 400 E
1201 - 1400	652	MV 600 E

Средний запор горизонтальный, без ограничителя поворота

ШСФ/мм	C1	Снизу
801 - 1200	456	MV 400 E
1201 - 1400	652	MV 600 E

Средний запор горизонтальный, с ограничителем поворота

ШСФ/мм	C1	Снизу
801 - 850	252	MV 200 P
851 - 1200	456	MV 400 E
1201 - 1400	652	MV 600 E

Ножницы на створке

ШСФ/мм	АХ	Размер
801 - 1000	600	500 / 890
1001 - 1400	750	500 / 1090



ИНФО

Вторую открываемую створку навешивайте при открытом штапловом запоре.



8.8.1.9 Стандартная фурнитура для штульповых окон – RC 1 N

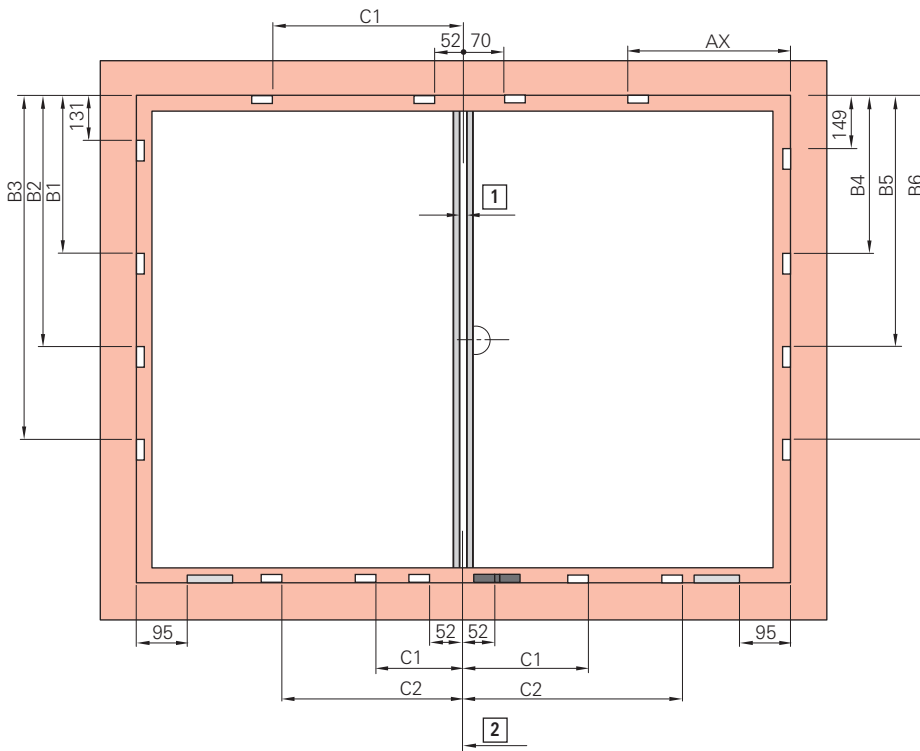

[1] Фальцлюфт 12 мм между створками

[2] Середина фальцлюфта

□ Ответная планка, например

■ Поворотнo-откидная ответная планка, например

▨ Ограничитель поворота, например

Средний запор вертикальный, без разгрузителя

ВСФ/мм	B1	B2	B3	B4	B5	B6	Средний запор
801 - 1200	532	-	-	550	-	-	MV 400 E
1201 - 1400	728	-	-	746	-	-	MV 600 E
1401 - 1800	728	1132	-	746	1150	-	MV 600 E KU + MV 400 E
1801 - 2000	728	1328	-	746	1346	-	MV 600 E KU + MV 600 E
2001 - 2400	728	1328	1732	746	1346	1750	2 шт. MV 600 E KU + MV 400 E
2401 - 2600	728	1328	1928	746	1346	1946	2 шт. MV 600 E KU + MV 600 E

Средний запор вертикальный, с разгрузителем

ВСФ/мм	B1	B2	B3	B4	B5	B6	Средний запор
1000 - 1200	532	-	-	550	-	-	MV 400 E
1201 - 1400	728	-	-	746	-	-	MV 600 E
1401 - 1600	728	928	-	746	946	-	MV 600 E KU + MV 200 P
1601-1800	728	1132	-	746	1150	-	MV 600 E KU + MV 400 E
1801 - 2000	728	1328	-	746	1346	-	MV 600 E KU + MV 600 E
2001 - 2200	728	1328	1528	746	1346	1546	2 шт. MV 600 E KU + MV 200 P
2201-2400	728	1328	1732	746	1346	1750	2 шт. MV 600 E KU + MV 400 E
2401 - 2600	728	1328	1928	746	1346	1946	2 шт. MV 600 E KU + MV 600 E

Средний запор горизонтальный

ШСФ/мм	C1	Сверху
911 - 1110	452	MV 400 E KU
1111 - 1310	652	MV 600 E KU

Монтаж

Рама

Положение ответных планок и поворотно-откидных ответных планок

ШСФ/мм	C1	Сверху
1311-1400	652	MV 600 E KU + MV 200 KU

Средний запор горизонтальный, без ограничителя поворота

ШСФ/мм	C1	Снизу
450 - 650	252	MV 200 P
651 - 850	456	MV 400 P
851-1000	652	MV 600 P

Средний запор горизонтальный, с ограничителем поворота

ШСФ/мм	C1	C2	Снизу
650 - 850	252	-	MV 200 P
851 - 1050	456	-	MV 400 P
1051 - 1250	652	-	MV 600 P
1251 - 1400	652	852	MV 600 E KU + MV 200 P

Ножницы на створке

ШСФ/мм	AX	Размер
801 - 1000	600	500 / 890
1001 - 1400	750	500 / 1090



ИНФО

Вторую открываемую створку навешивайте при открытом шульповом запоре.

8.8.1.10 Стандартная фурнитура для шульповых окон - RC 2 / RC 2 N

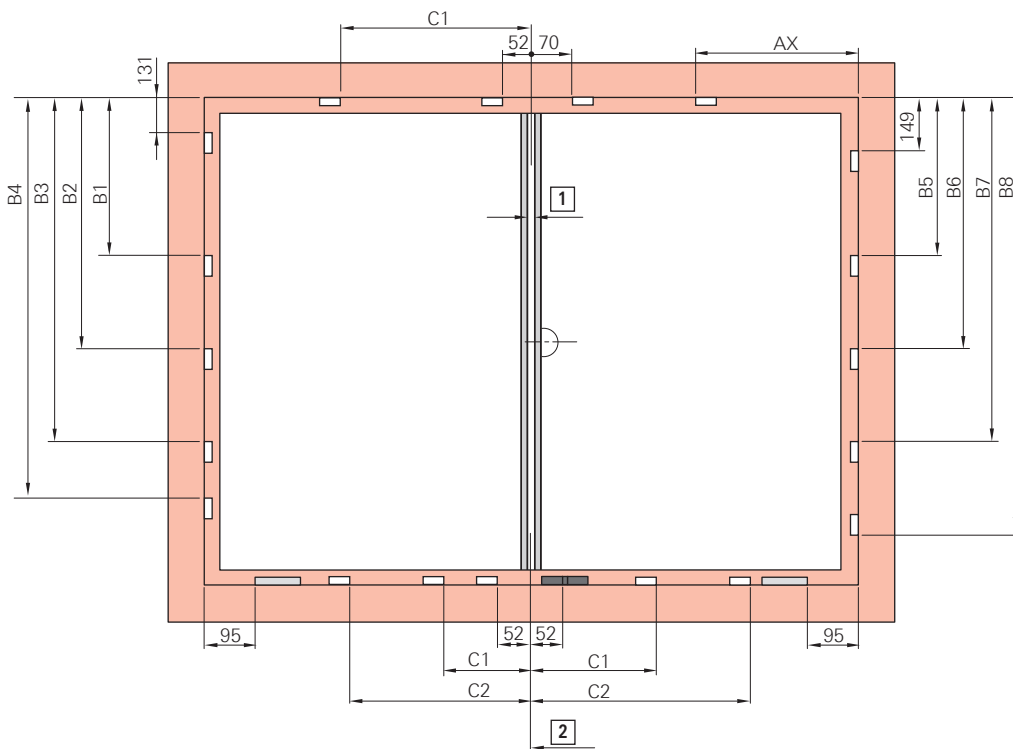



[1] Фальцлюфт 12 мм между створками

[2] Середина фальцлюфта

Ответная планка, например 

Поворотнo-откидная ответная планка, например 

Ограничитель поворота, например 

Средний запор вертикальный, без разгрузателя

ВСФ/мм	B1	B2	B3	B4	B5	B6	B7	B8	Средний запор
490 - 650	328	-	-	-	346	-	-	-	MV 200 V
651-850	532	-	-	-	550	-	-	-	MV 400 V
851-1050	728	-	-	-	746	-	-	-	MV 600 V
1051-1250	728	928	-	-	746	946	-	-	MV 600 V KU + MV 200 V
1251 - 1450	728	1132	-	-	746	1150	-	-	MV 600 V KU + MV 400 V
1451 - 1650	728	1328	-	-	746	1346	-	-	MV 600 V KU + MV 600 V
1651-1850	728	1328	1528	-	746	1346	1546	-	2 шт. MV 600 V KU + MV 200 V
1851 - 2050	728	1328	1732	-	746	1346	1750	-	2 шт. MV 600 V KU + MV 400 V
2051 - 2250	728	1328	1928	-	746	1346	1946	-	2 шт. MV 600 V KU + MV 600 V
2251 - 2400	728	1328	1928	2128	746	1346	1946	2146	3 шт. MV 600 V KU + MV 200 V

Средний запор вертикальный, с разгрузателем

ВСФ/мм	B1	B2	B3	B4	B5	B6	Средний запор
1000 - 1150	532	-	-	550	-	-	MV 400 V
1151 - 1350	728	-	-	746	-	-	MV 600 V
1351 - 1550	728	928	-	746	946	-	MV 600 V KU + MV 200 V
1551-1750	728	1132	-	746	1150	-	MV 600 V KU + MV 400 V
1751 - 1950	728	1328	-	746	1346	-	MV 600 V KU + MV 600 V
1951 - 2150	728	1328	1528	746	1346	1546	2 шт. MV 600 V KU + MV 200 V
2151-2350	728	1328	1732	746	1346	1750	2 шт. MV 600 V KU + MV 400 V
2351 - 2400	728	1328	1928	746	1346	1946	2 шт. MV 600 V KU + MV 600 V

Средний запор горизонтальный

ШСФ/мм	C1	C1	Сверху
711-910	252	-	MV 200 KU
911 - 1110	452	-	MV 400 V KU
1111 - 1310	652	-	MV 600 V KU
1311-1400	652	852	MV 600 V KU + MV 200 KU

Средний запор горизонтальный, без ограничителя поворота

ШСФ/мм	C1	Снизу
450 - 650	252	MV 200 V
651 - 850	456	MV 400 V
851-1000	652	MV 600 V

Средний запор горизонтальный, с ограничителем поворота

ШСФ/мм	C1	C2	Снизу
650 - 850	252	-	MV 200 V
851 - 1050	456	-	MV 400 V
1051 - 1250	652	-	MV 600 V
1251 - 1400	652	852	MV 600 V KU + MV 200 V

Ножницы на створке

ШСФ/мм	АХ	Размер
801 - 1000	600	500 / 890
1001 - 1400	750	500 / 1090



ИНФО

Вторую открываемую створку навешивайте при открытом шульповом запоре.

8.8.1.11 Фурнитура Plus для шульповых окон – базовое противовзломное исполнение

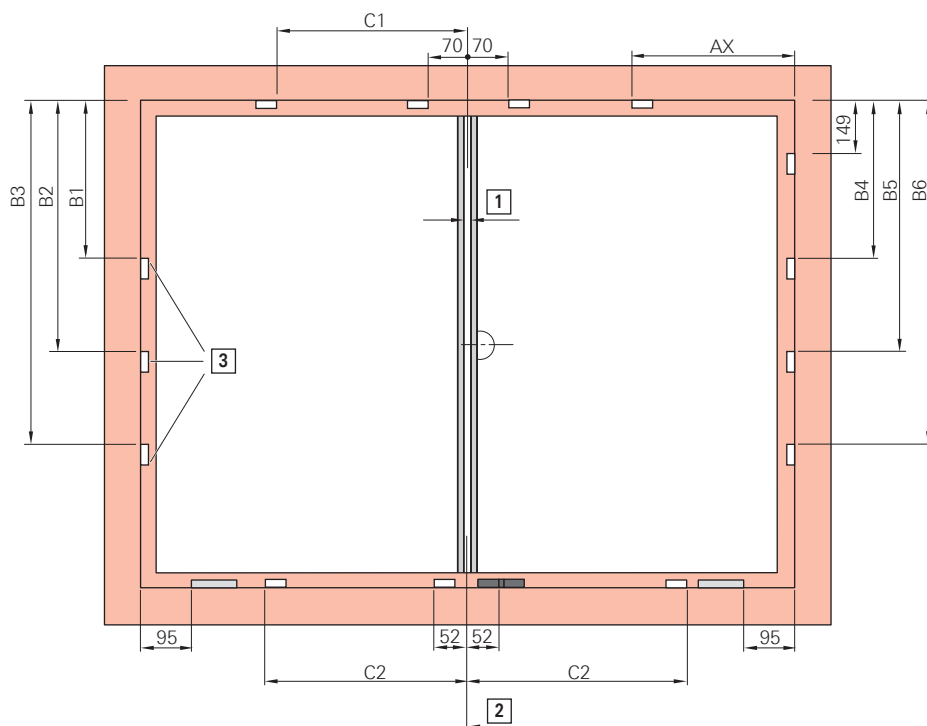

[1] Фальцлюфт 12 мм между створками

[2] Середина фальцлюфта

[3] Скрытый средний прижим

□ Ответная планка, например

■ Поворотно-откидная ответная планка, например

▬ Ограничитель поворота, например

Средний прижим вертикальный, скрытый, без разгрузителя

ВСФ/мм	B1	B2	B3
801 - 1200	550	-	-
1201 - 1400	746	-	-
1401 - 1800	746	1150	-
1801 - 2000	746	1346	-
2001 - 2400	746	1346	1750
2401 - 2600	746	1346	1946

Средний прижим вертикальный, скрытый, с разгрузителем

ВСФ/мм	B1	B2	B3
1001 - 1200	550	-	-
1201 - 1400	746	-	-
1401 - 1600	746	946	-
1601-1800	746	1150	-
1801 - 2000	746	1346	-
2001 - 2200	746	1346	1546
2201 - 2400	746	1346	1750
2401 - 2600	746	1346	1946



Средний запор вертикальный, без разгрузателя

ВСФ/мм	B4	B5	B6	Средний запор
801 - 1200	550	–	–	MV 400 E
1201 - 1400	746	–	–	MV 600 E KU
1401 - 1800	746	1150	–	MV 600 E KU + MV 400 E
1801 - 2000	746	1346	–	MV 600 E KU + MV 600 E
2001 - 2400	746	1346	1750	2 шт. MV 600 E KU + MV 400 E
2401 - 2600	746	1346	1946	2 шт. MV 600 E KU + MV 600 E

Средний запор вертикальный, с разгрузателем

ВСФ/мм	B4	B5	B6	Средний запор
1001 - 1200	550	–	–	MV 400 E
1201 - 1400	746	–	–	MV 600 E
1401 - 1600	746	946	–	MV 600 E KU + MV 200 P
1601-1800	746	1150	–	MV 600 E KU + MV 400 E
1801 - 2000	746	1346	–	MV 600 E KU + MV 600 E
2001 - 2200	746	1346	1546	2 шт. MV 600 E KU + MV 200 P
2201-2400	746	1346	1750	2 шт. MV 600 E KU + MV 400 E
2401 - 2600	746	1346	1946	2 шт. MV 600 E KU + MV 600 P

Средний запор горизонтальный

ШСФ/мм	C1	Сверху
801 - 1200	474	MV 400 E
1201 - 1400	670	MV 600 E

Средний запор горизонтальный, без ограничителя поворота

ШСФ/мм	C2	Снизу
801 - 1200	456	MV 400 E
1201 - 1400	652	MV 600 E

Средний запор горизонтальный, с ограничителем поворота

ШСФ/мм	C2	Снизу
801 - 850	252	MV 200 P
851 - 1200	456	MV 400 E
1201 - 1400	652	MV 600 E

Ножницы на створке

ШСФ/мм	AХ	Размер
801 - 1000	600	500 / 890
1001 - 1400	750	500 / 1090



ИНФО

Вторую открываемую створку навешивайте при открытом штурьповом запоре.

8.8.1.12 Фурнитура Plus для штульповых окон - RC 1 N

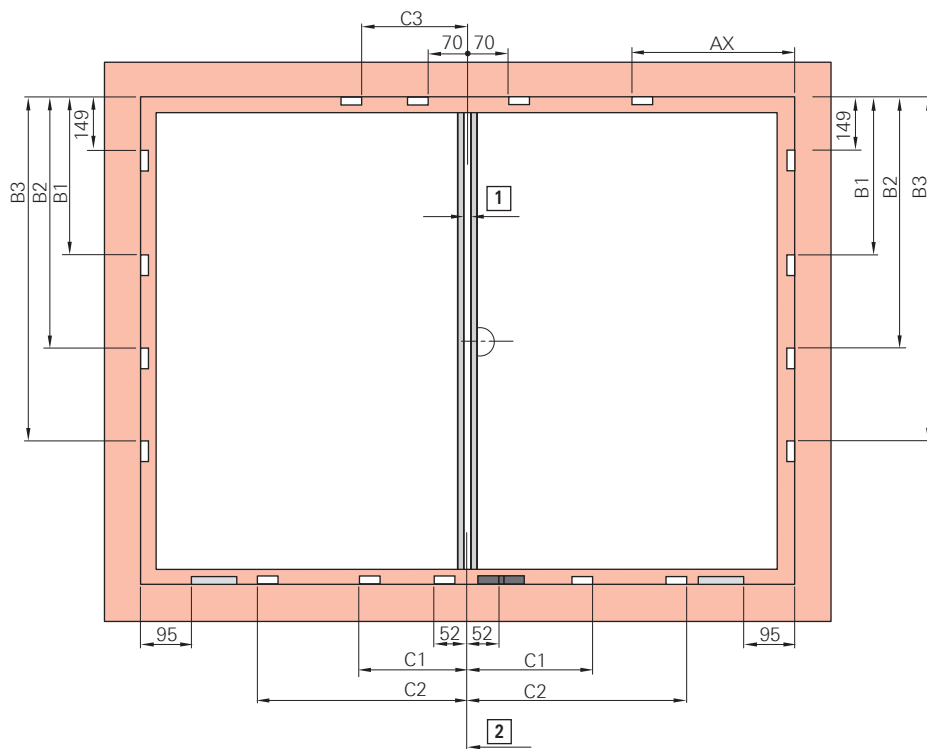

[1] Фальцлюфт 12 мм между створками

[2] Середина фальцлюфта

□ Ответная планка, например 

■ Поворотно-откидная ответная планка, например 

▬ Ограничитель поворота, например 

Средний запор вертикальный, без разгрузителя петель

ВСФ/мм	B1	B2	B3	Средний запор
801-1200	550	-	-	MV 400 E
1201-1400	746	-	-	MV 600 E
1401-1800	746	1150	-	MV 600 E KU + MV 400 E
1801-2000	746	1346	-	MV 600 E KU + MV 600 E
2001-2400	746	1346	1750	2 шт. MV 600 E KU + MV 400 E
2401-2600	746	1346	1946	2 шт. MV 600 E KU + MV 600 E

Средний запор вертикальный, с разгрузителем петель

ВСФ/мм	B1	B2	B3	Средний запор
1000-1200	550	-	-	MV 400 E
1201-1400	746	-	-	MV 600 E
1401-1600	746	946	-	MV 600 E KU + MV 200 P
1601-1800	746	1150	-	MV 600 E KU + MV 400 E
1801-2000	746	1346	-	MV 600 E KU + MV 600 E
2001-2200	746	1346	1546	2 шт. MV 600 E KU + MV 200 P
2201-2400	746	1346	1750	2 шт. MV 600 E KU + MV 400 E
2401-2600	746	1346	1946	2 шт. MV 600 E KU + MV 600 E

Средний запор горизонтальный, без ограничителя поворота

ШСФ/мм	C1	Снизу
450-650	252	MV 200 P
651-850	456	MV 400 P



ШСФ/мм	C1	Снизу
851-1000	652	MV 600 P

Средний запор горизонтальный, с ограничителем поворота

ШСФ/мм	C1	C2	Снизу
650-850	252	-	MV 200 P
851-1050	456	-	MV 400 P
1051-1250	652	-	MV 600 P
1251-1400	652	852	MV 600 E KU + MV 200 P

Средний запор горизонтальный

ШСФ/мм	C3	Сверху
801-1000	270	MV 200 E KU
1001-1200	470	MV 400 E KU
1201-1400	670	MV 600 E KU

Ножницы на створке

ШСФ/мм	АХ	Размер
801-1000	600	500 / 890
1001-1400	750	500 / 1090



ИНФО

Вторую открываемую створку навешивайте при открытом шульповом запоре.

8.8.1.13 Фурнитура Plus для шульповых окон - RC 2 / RC 2 N

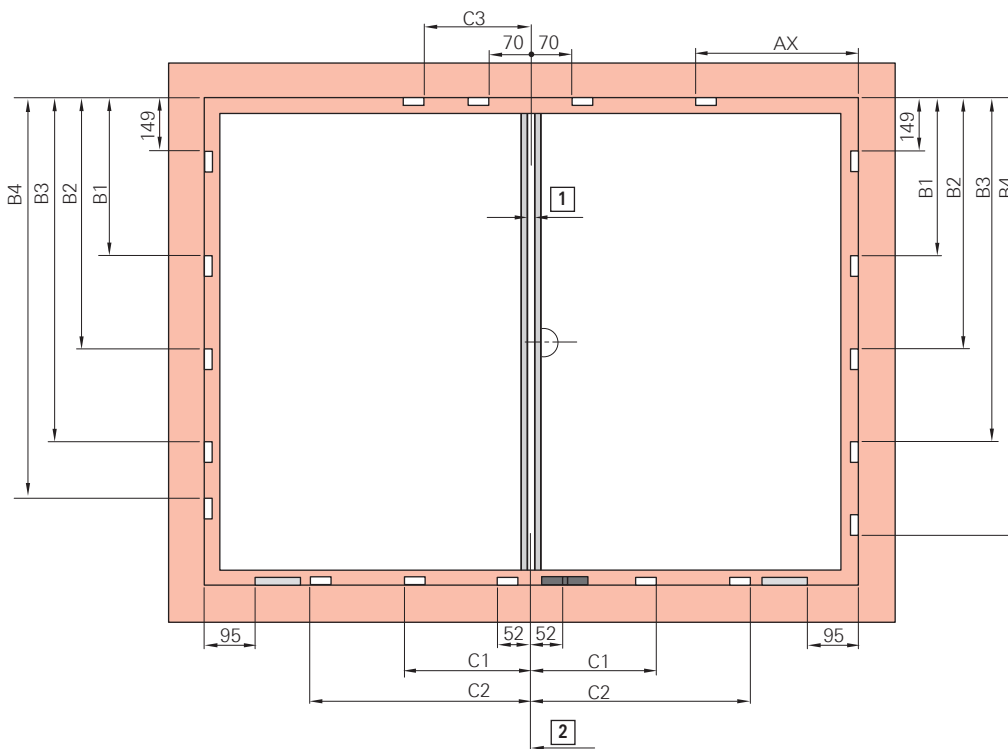

[1] Фальцлюфт 12 мм между створками

[2] Середина фальцлюфта

Ответная планка, например 

Поворотно-откидная ответная планка, например 

Ограничитель поворота, например 

Средний запор вертикальный, без разгрузителя петель

ВСФ/мм	V1	V2	V3	V4	Средний запор
490-650	346	-	-	-	MV 200 V
651-850	550	-	-	-	MV 400 V
851-1050	746	-	-	-	MV 600 V
1051-1250	746	946	-	-	MV 600 V KU + MV 200 V
1251-1450	746	1150	-	-	MV 600 V KU + MV 400 V
1451-1650	746	1346	-	-	MV 600 V KU + MV 600 V
1651-1850	746	1346	1546	-	2 шт. MV 600 V KU + MV 200 V
1851-2050	746	1346	1750	-	2 шт. MV 600 V KU + MV 400 V
2051-2250	746	1346	1946	-	2 шт. MV 600 V KU + MV 600 V
2251-2400	746	1346	1946	2146	3 шт. MV 600 V KU + MV 200 V

Средний запор вертикальный, с разгрузителем петель

ВСФ/мм	V1	V2	V3	Средний запор
1000-1150	550	-	-	MV 400 V
1151-1350	746	-	-	MV 600 V
1351-1550	746	946	-	MV 600 V KU + MV 200 V
1551-1750	746	1150	-	MV 600 V KU + MV 400 V
1751-1950	746	1346	-	MV 600 V KU + MV 600 V
1951-2150	746	1346	1546	2 шт. MV 600 V KU + MV 200 V
2151-2350	746	1346	1750	2 шт. MV 600 V KU + MV 400 V
2351-2400	746	1346	1946	2 шт. MV 600 V KU + MV 600 V

Средний запор горизонтальный, без ограничителя поворота

ШСФ/мм	C1	Снизу
450-650	252	MV 200 V
651-850	456	MV 400 V
851-1000	652	MV 600 V

Средний запор горизонтальный, с ограничителем поворота

ШСФ/мм	C1	C2	Снизу
650-850	252	-	MV 200 V
851-1050	456	-	MV 400 V
1051-1250	652	-	MV 600 V
1251-1400	652	852	MV 600 V KU + MV 200 V

Средний запор горизонтальный

ШСФ/мм	C3	Сверху
801-1000	270	MV 200 V KU
1001-1200	470	MV 400 V KU
1201-1400	670	MV 600 V KU

Ножницы на створке

ШСФ/мм	АХ	Размер
801-1000	600	500 / 890
1001-1400	600	500 / 1090



ИНФО

Вторую открываемую створку навешивайте при открытом штульповом запоре.

8.8.2 Положение блокиратора откидывания и балконной защёлки

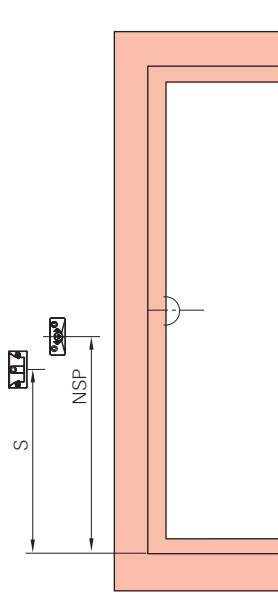

[Блок. откидывания] Блокиратор откидывания

[S] Балконная защёлка

Поворотно-откидной запор KSR с постоянным расположением ручки

ВСФ/мм	NSP	S
280-480	-	-
481-600	262	-
601-800	350	-
801-1000	288	-
1001-1200	388	-
1201-1400	388	-
1401-1600	388	-
1601-1800	388	-
1601-1800	1121	807
1801-2000	1121	807
2001-2600	1121	807
2601-2800	1121	807

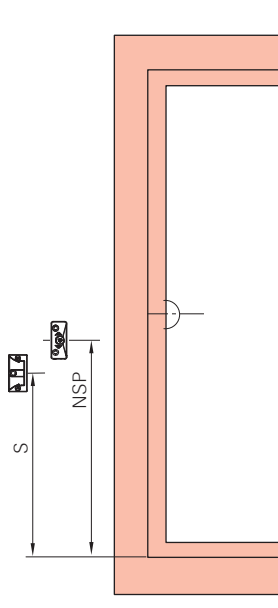

[Блок. откидывания] = блокиратор откидывания

[S] Балконная защёлка

Поворотно-откидной запор с постоянным расположением ручки

ВСФ/мм	NSP	S
280-480	-	-
481-600	262	-
601-800	138	-
801-1000	288	-
1001-1200	388	-
1201-1400	388	-
1401-1600	388	-
1601-1800	388	-
1601-1800	1121	807
1801-2000	1121	807
2001-2200	1121	807
2201-2400	1121	807
2401-2600	1121	807
2601-2800	1121	807

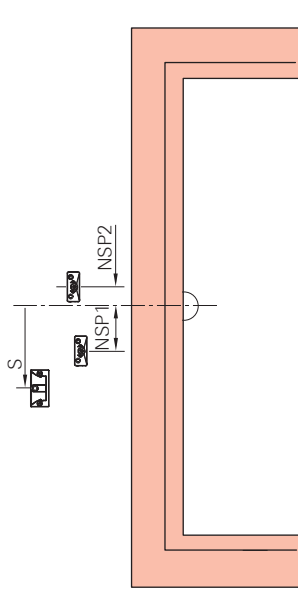

[Блок. откидывания] = блокиратор откидывания

[S] Балконная защёлка

Поворотно-откидной запор со средним/переменным положением ручки

ВСФ/мм	NSP 1	NSP 2	S
450-620	-	-	-
621-800	137	-	-
801-1200	137	-	-
1201-1600	137	-	-
1601-2000	-	109	395
2001-2400	-	109	395
2401-2600	-	109	395
2601-2800	-	109	395

8.8.3 Противовзломная ответная планка TiltSafe

1. Разместите противовзломную ответную планку TiltSafe [1] на раме [2].

В положении открывания поворотом заходящая цапфа должна быть размещена как при стандартной ответной планке.

Радиус захода [4] ответной планки

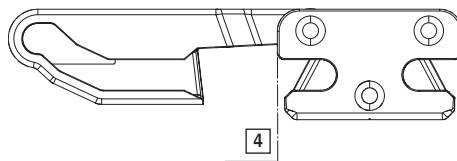

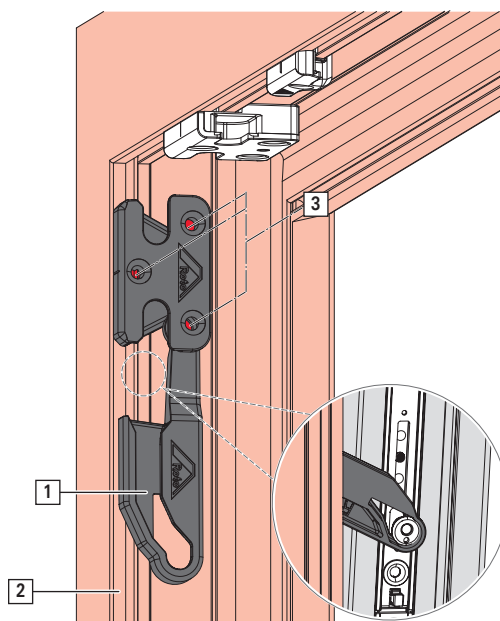

2. Закрепите 3 винтами со срывной головкой [3].

**ИНФО**

Винты со срывной головкой можно затянуть, но нельзя выкрутить.

**ИНФО**

При положении ручки 135° (микропроветривание) не обеспечивается защита класса RC 2. Для обеспечения защиты RC 2:

1. откиньте окно
2. закройте ручку
3. выньте ключ.

8.8.4 Ножницы

1. Установите ножницы [1] в раму [2].

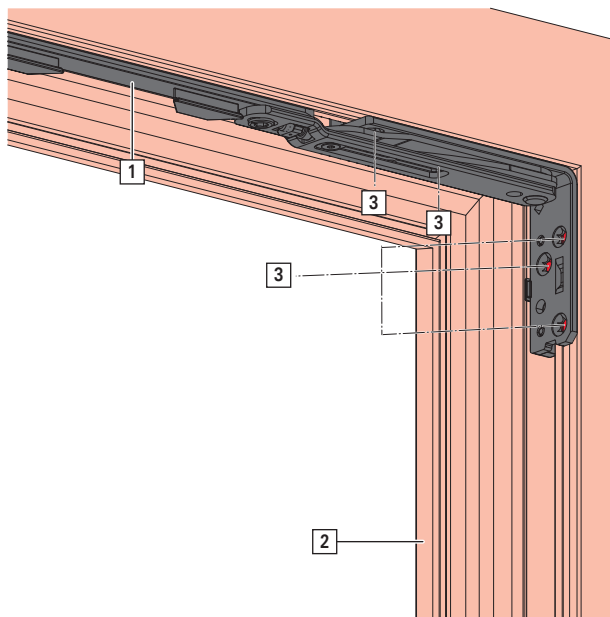

2. Закрепите 5 шурупами [3].

8.8.5 Нижняя петля на раме

1. Установите нижнюю петлю [1] на раму [2].

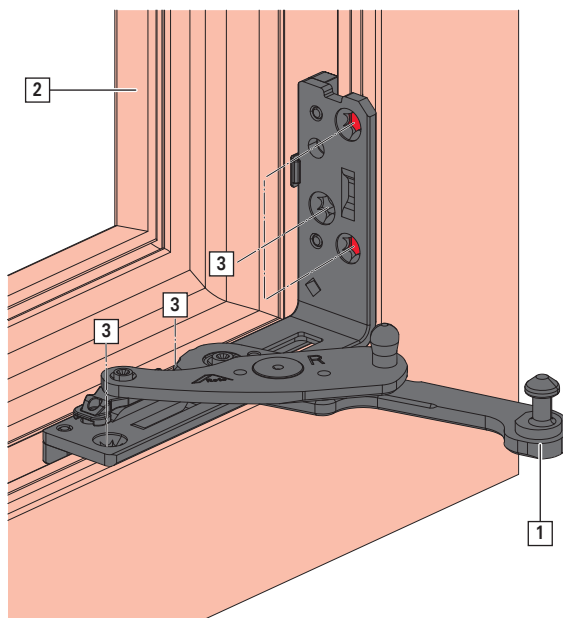

2. Закрепите 5 шурупами [3].



8.8.6 Блокировщик откидывания

1. Разместите рамный блокировщик откидывания [1] на раме [2].

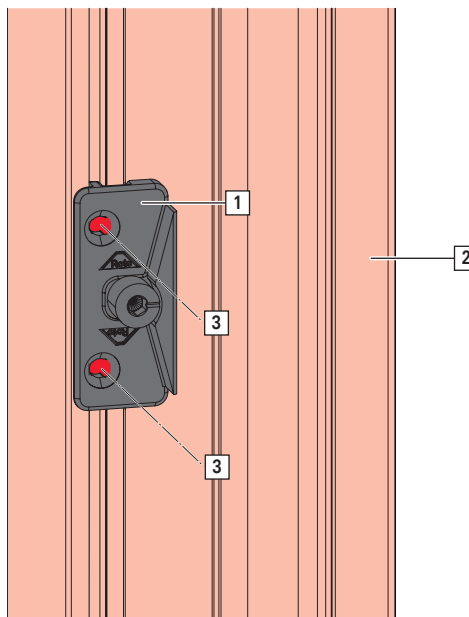

2. Закрепите 2 шурупами [3].

8.8.7 Защёлка

1. Разместите защёлку [1] на раме [2].

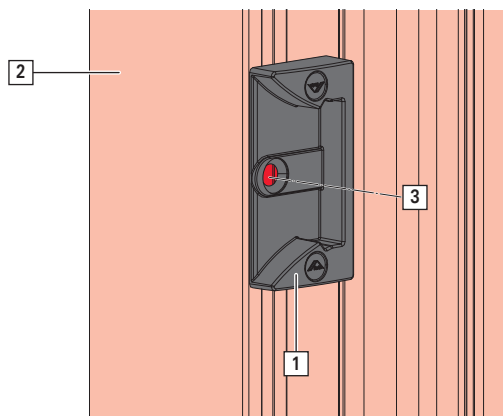

2. Закрепите шурупом [3].

8.8.8 Средний прижим скрытый

1. Разместите средний прижим [1] на раме [2].

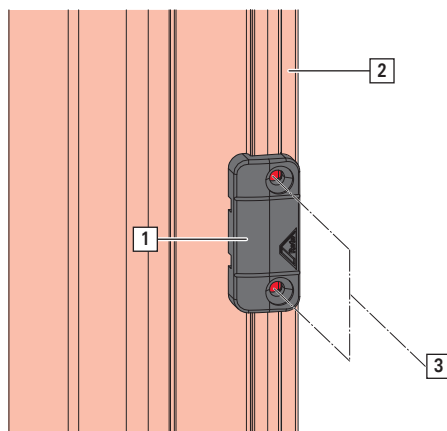

2. Закрепите 2 шурупами [3].



ИНФО

Используйте дополнительные подкладки в области установки среднего прижима.

8.9 Принадлежности

8.9.1 Ограничитель хода

1. Вставьте ограничитель хода [1] в паз запорной цапфы.

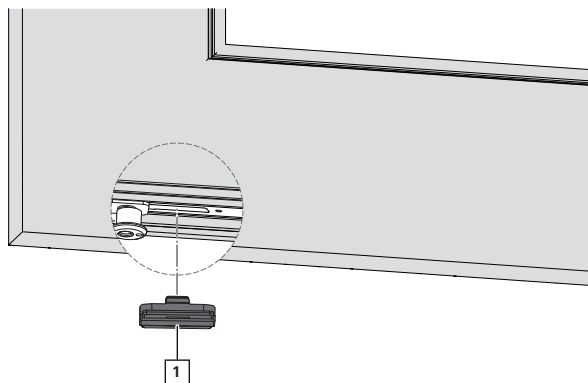



8.9.2 Защита от вывешивания



ИНФО

Глубина фальца не менее 24 мм.

1. Разместите защиту от вывешивания [1] на створке [2].

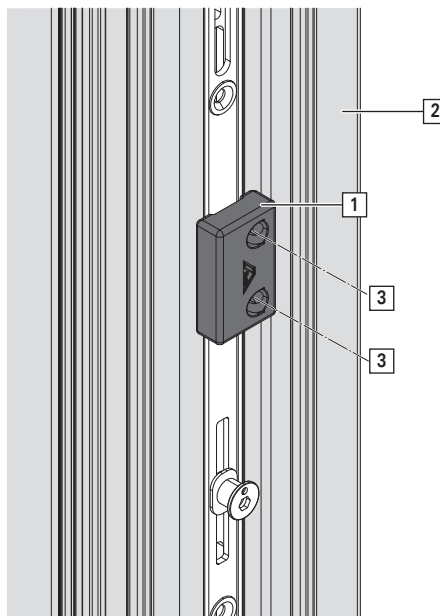

2. Закрепите 2 шурупами [3] под наклоном в сторону напlava.

Схема размещения

Защита от вывешивания устанавливается примерно на 2 мм за ответной планкой.

Открытое положение

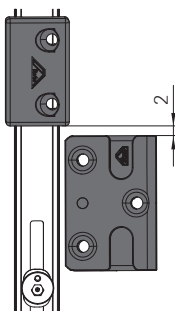

Положение запирания

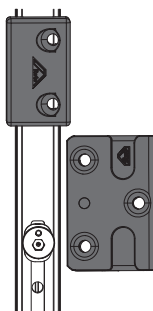

Вставьте защиту от вывешивания с 4 сторон:

- Сторона петель – предпоследнее место запирания над нижней петлей на раме.
- Сторона ручки – самое верхнее место запирания.
- Сверху горизонтально – на стандартном угловом переключателе.
- Снизу горизонтально – первое место запирания после поворотно-откидной ответной планки.

8.9.3 Дополнительные ножницы

8.9.3.1 Створочная часть

1. Соедините дополнительные ножницы на створочной части [1] с угловым переключателем [3]. Выполните соединение с силовым замыканием → *со стр. 239*

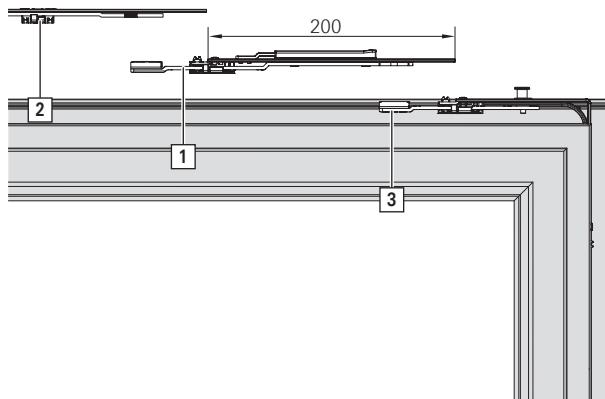

2. Насадите ножницы [2] на створке.

3. Закрепите 2 шурупами [4].

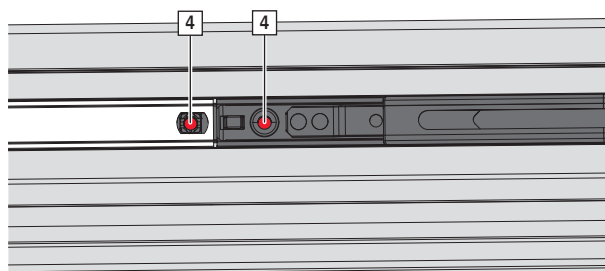



8.9.3.2 Рамная часть

1. Вдавите подкладку [1] в рамную часть [2].
 Обратите внимание на прочность посадки.



ИНФО

При гладком фальце подкладка не требуется.

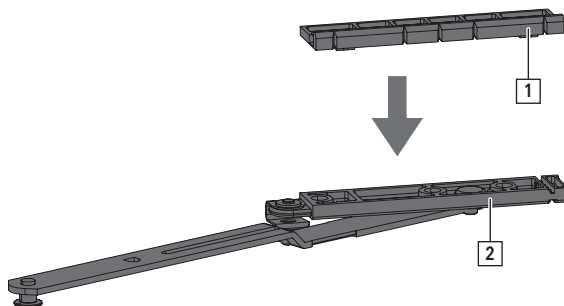

2. Вложите рамную часть с подкладкой [1] в профиль рамы.
 Расстояние между фальцем рамы и рамной частью составляет 417 мм.

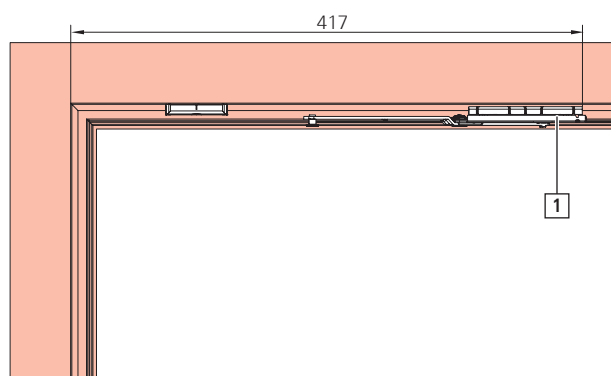

3. Закрепите 3 шурупами.

8.9.4 Фрамужные ножницы

8.9.4.1 Установочные размеры

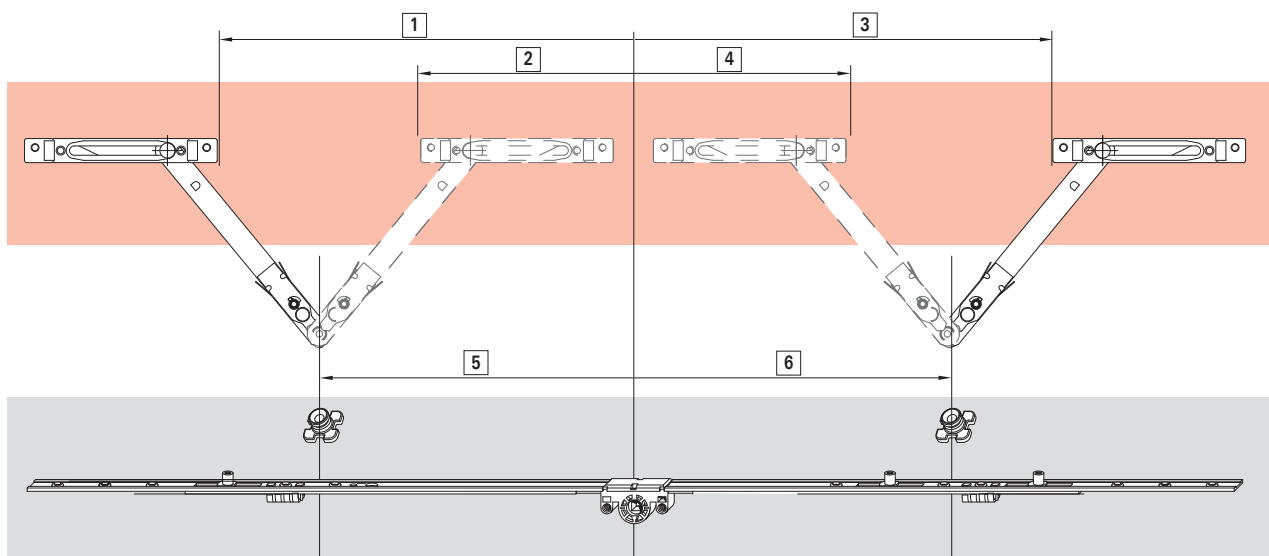

ШСФ	[1]	[2]	[3]	[4]	[5]	[6]	DM
621–800 мм	-	-	-	4 мм	-	73 мм	15
801–1200 мм	-	-	-	4 мм	-	73 мм	15
1200–1600 мм	15 мм	-	195 мм	-	212 мм	392 мм	8 / 15
1601–2000 мм	433 мм	-	109 мм	-	364 мм	306 мм	8 / 15

ШСФ	[1]	[2]	[3]	[4]	[5]	[6]	DM
2001-2400 мм	433 мм	-	509 мм	-	364 мм	706 мм	8 / 15

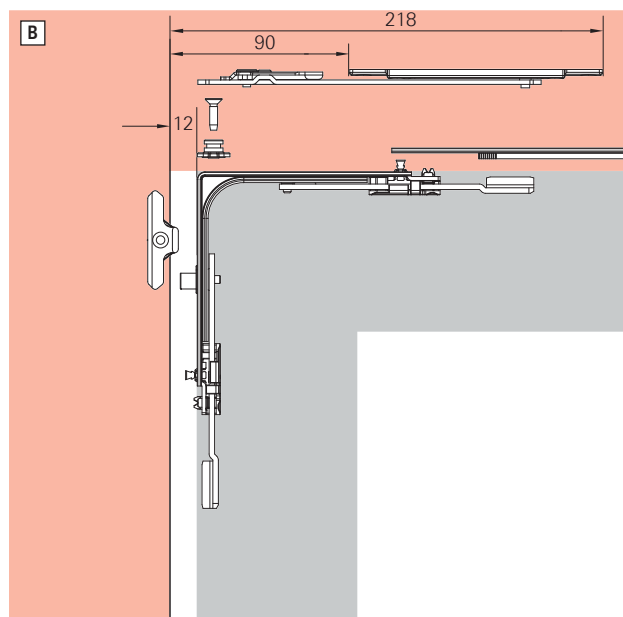
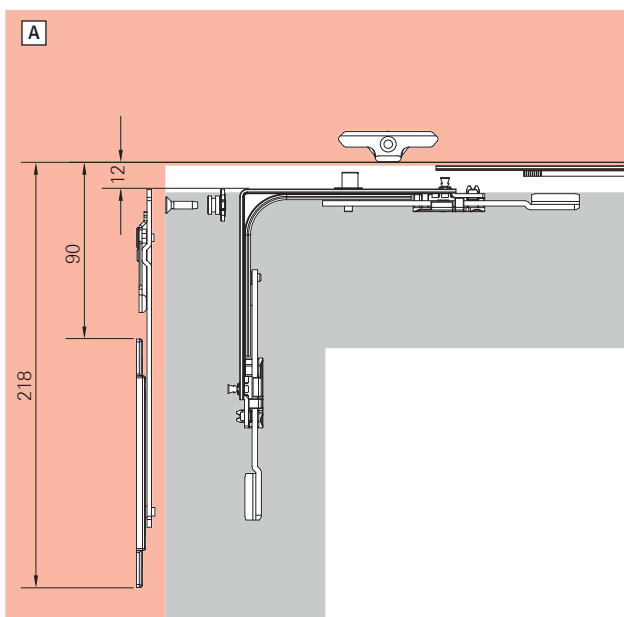

[А] Установка фрамужных ножниц сбоку

[В] Установка фрамужных ножниц сверху



8.9.4.2 Створочная часть

Положение сбоку

1. Установите створочную часть [1] на угловой переключатель [2] (положение [A] или [B]).

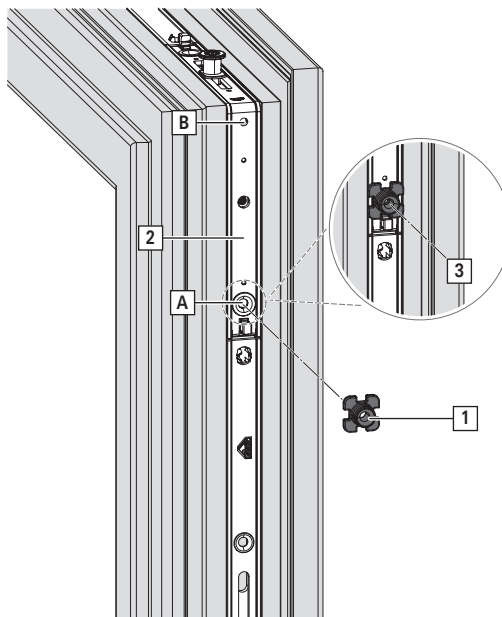

2. Закрепите шурупом [3].

Положение сверху

1. Установите створочную часть [1] на запор [2].

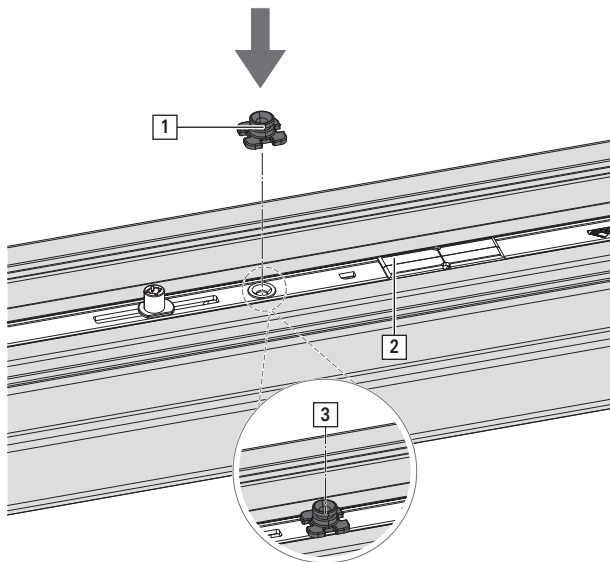

2. Закрепите шурупом [3].

8.9.4.3 Рамная часть

1. Разломите подкладку [1] посередине.
2. Установите фрамужные ножницы [2] в подкладку.



ИНФО

При гладком фальце подкладка не требуется.

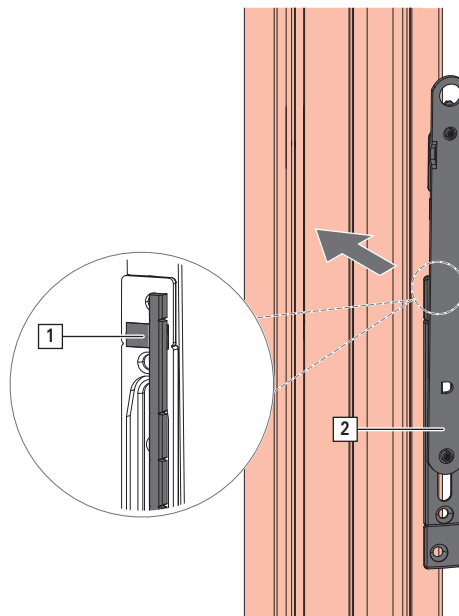

3. Разместите фрамужные ножницы в фальце.
4. Закрепите 4 шурупами [3].

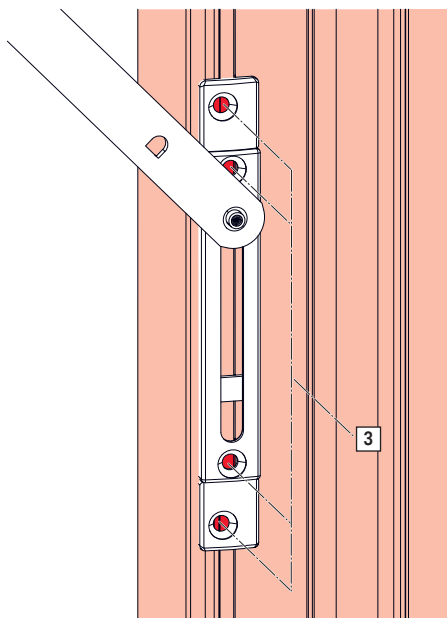



8.9.5 Стопорные ножницы

8.9.5.1 Установочные размеры

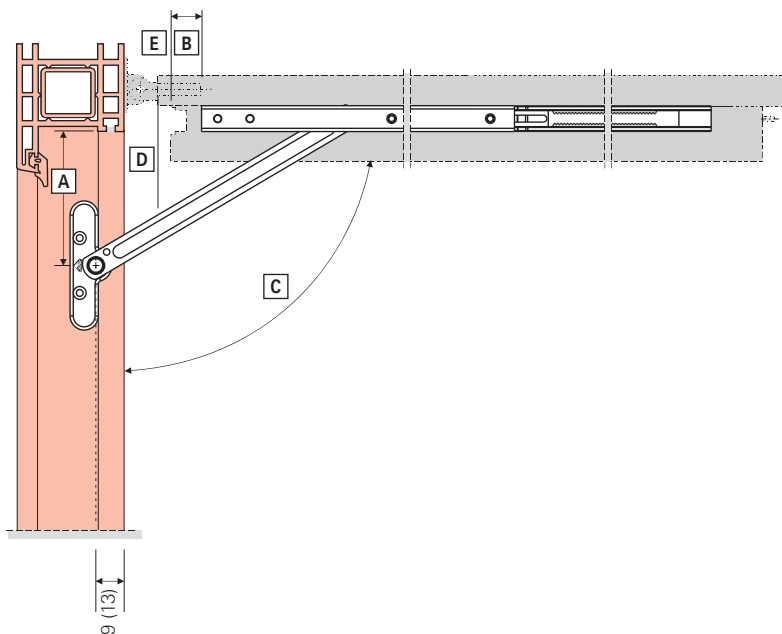

Соответствие	Значение
[A]	Размер, рама
[B]	Размер, створка
[C]	Угол открывания 90°
[D]	Край наплава
[E]	Край фальца створки



ИНФО

В комбинации со стопорными ножницами можно использовать только микролифт, а не блокировщик откидывания.

8.9.5.2 Стопорные ножницы

Установочный размер 571-1570 мм

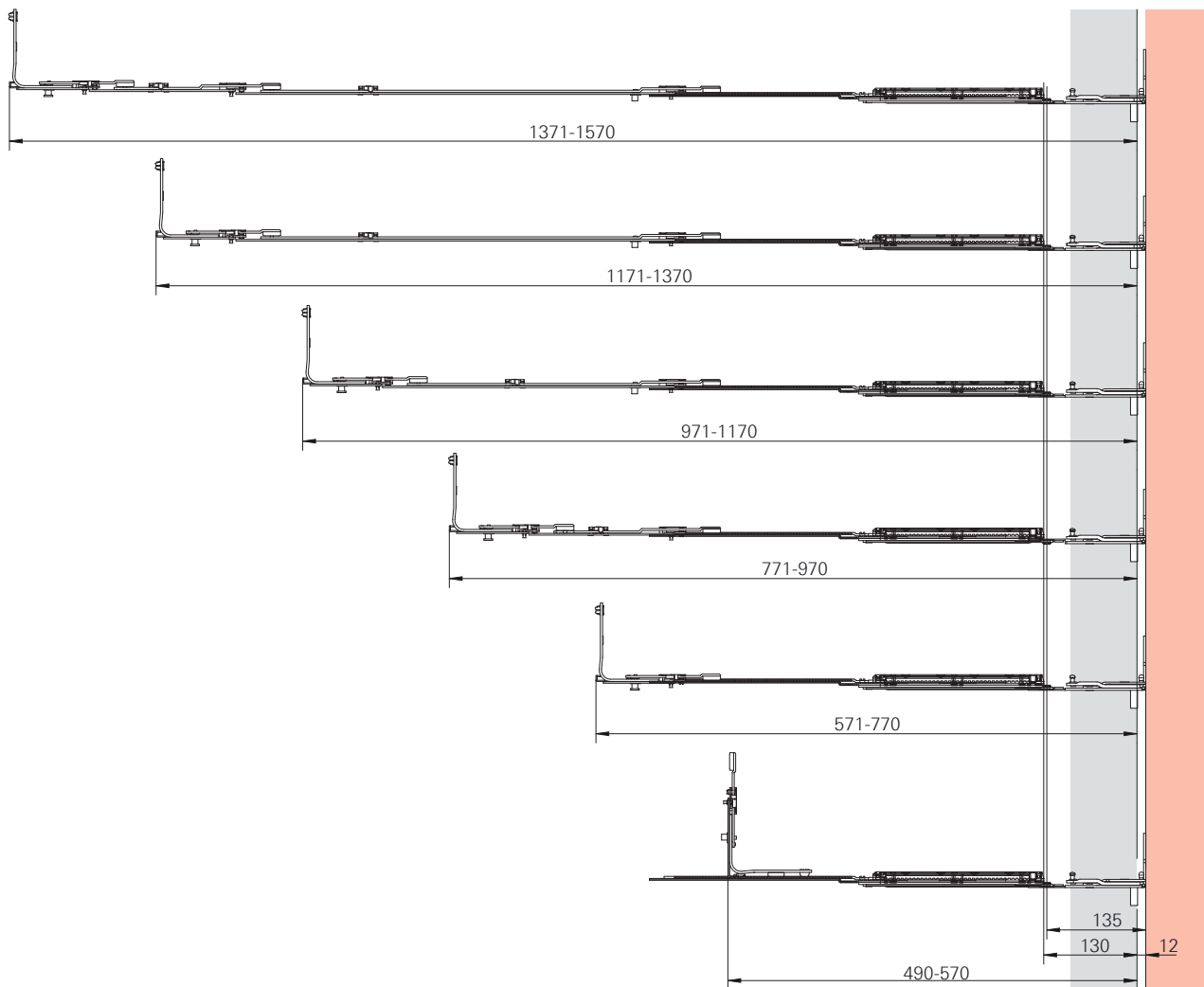

Область применения	Угловой переключатель	Средний запор	Стопорные ножницы	Тяга	Размер, рама	Размер, створка
490 - 570 [36]	специальный угловой переключатель	-	486820	492757	135	130
571 - 770	Угловой переключатель поворотноткидной - стандартное исполнение	-	486820	492757	135	130
771 - 970	Угловой переключатель поворотноткидной - стандартное исполнение	MV 200 KU	486820	492757	135	130
971 - 1170	Угловой переключатель поворотноткидной - стандартное исполнение	MV 400 KU	486820	492757	135	130
1171 - 1370	Угловой переключатель поворотноткидной - стандартное исполнение	MV 600 KU	486820	492757	135	130
1371 - 1570	Угловой переключатель поворотноткидной - стандартное исполнение	MV 200 KU MV 600 KU	486820	492757	135	130

[36] Только поворотная створка



8.9.5.3 Створочная часть



ИНФО

В комбинации со стопорными ножницами можно использовать только микролифт, не блокировщик откидывания.

1. Насадите тягу ножниц [1] на стопорные ножницы [2].
Поверните тягу на 180°. Тяга зафиксирована.

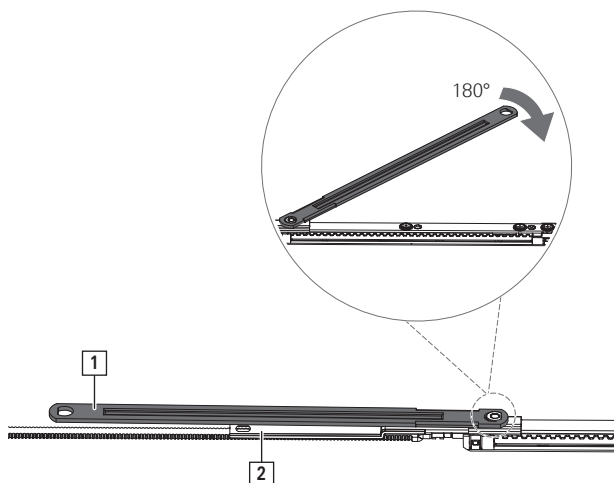

2. Разместите стопорные ножницы на створке и соедините со средним запором или угловым переключателем, размеры см. → *со стр. 301*.

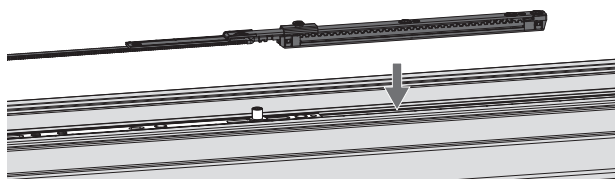

3. Рывком выдвиньте ползунок [1], чтобы высвободить монтажный фиксатор из конечного положения. При этом отцепите цапфу [2].

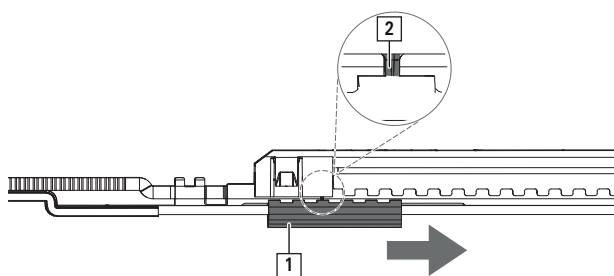

4. Если фиксатор в среднем положении снят, можно установить среднее положение тяги, переместив выемку тяги на позицию выштамповки на ступле.

[A] Выштамповка на ступле

[B] Выемка тяги

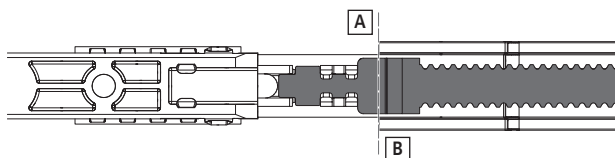

8.9.5.4 Рамная часть

1. Разместите рамную часть [1] в рамном пазу [2].

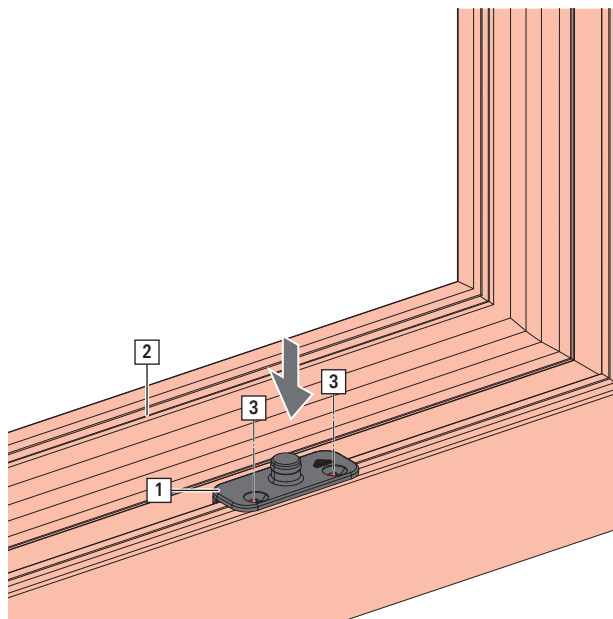

2. Закрепите 2 шурупами [3].



8.9.6 Разгрузатель

8.9.6.1 Створочная часть



ИНФО

Без разгрузателя при весе створки < 80 кг, так как это может привести к нарушению функционирования.

Использование ограничителя поворота обязательно.

Если створка транспортируется навешенной на раму, то пружина разгрузателя может быть уже преднатянута в мастерской. Однако это целесообразно только в том случае, если створка установлена с полной нагрузкой стеклом.

1. Вставьте створочную часть разгрузателя [1] до упора к нижней петле [2] на створке.

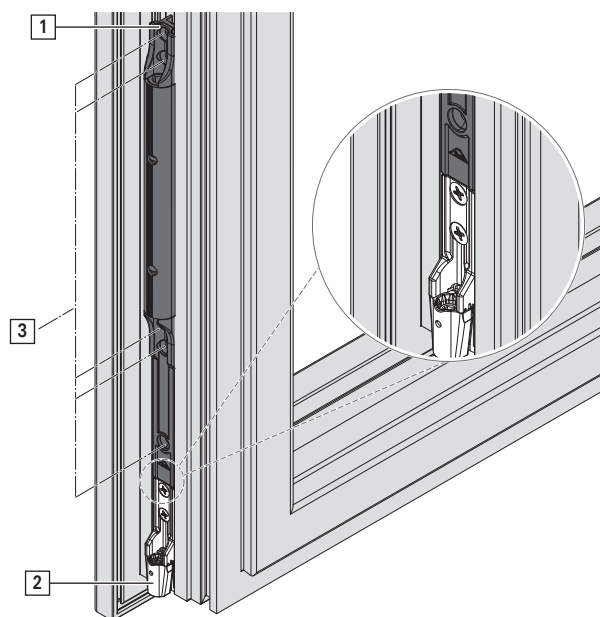

2. Закрепите 5 шурупами [3].
3. Вставьте опорный стержень [4] в разгрузатель.

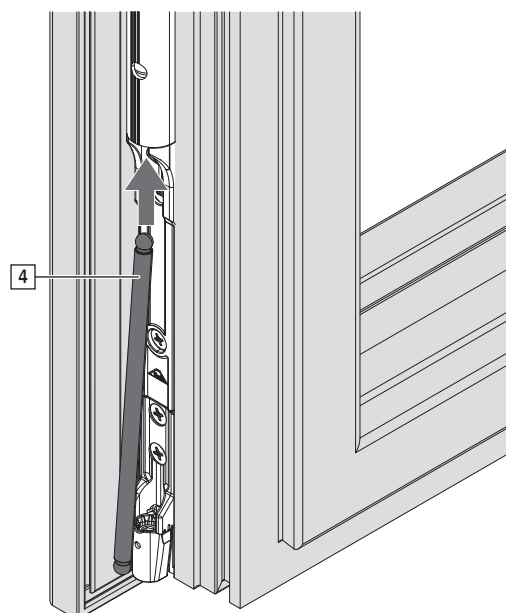

8.9.6.2 Рамная часть



ИНФО

Без разгрузателя при весе створки < 80 кг, так как это может привести к нарушению функционирования.

Использование ограничителя поворота обязательно.

Если створка транспортируется навешенной на раму, то пружина разгрузателя может быть уже преднатянута в мастерской. Однако это целесообразно только в том случае, если створка установлена с полной нагрузкой стеклом.

1. Ослабьте верхние шурупы в нижней петле [1] на раме.

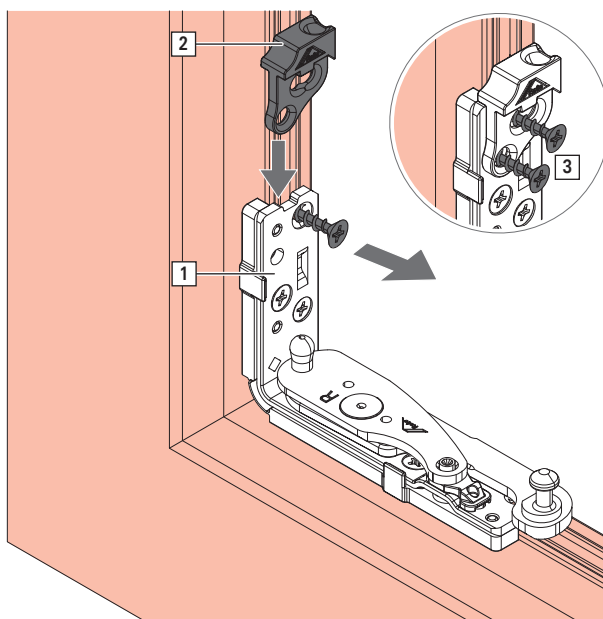

2. Насадите рамную часть разгрузателя [2] на нижнюю петлю на раме и закрепите 2 винтами [3].



8.9.7 Ограничитель поворота

8.9.7.1 Размеры под высверливание и фрезеровку



ИНФО

Ограничитель поворота используется для повышения комфорта и не является противозломным элементом.

Рамная часть

Позиционирование ограничителя поворота 90°

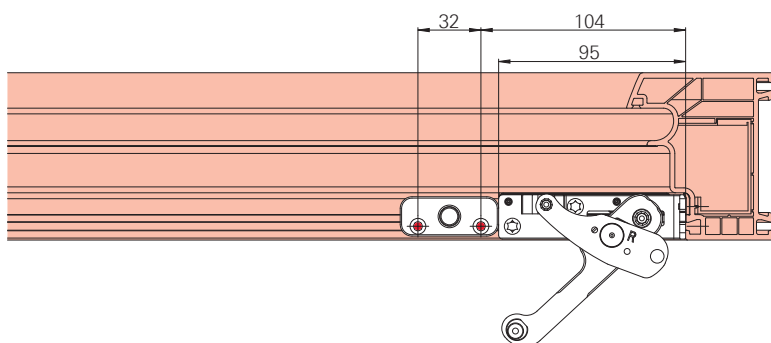

Створочная часть



ВНИМАНИЕ

Материальный ущерб из-за неправильной установки!

Неверная установка створочной части ведёт к разрушению нижней петли на раме.

- ▶ Маркировка 90° должна показывать в направлении нижней петли на створке.

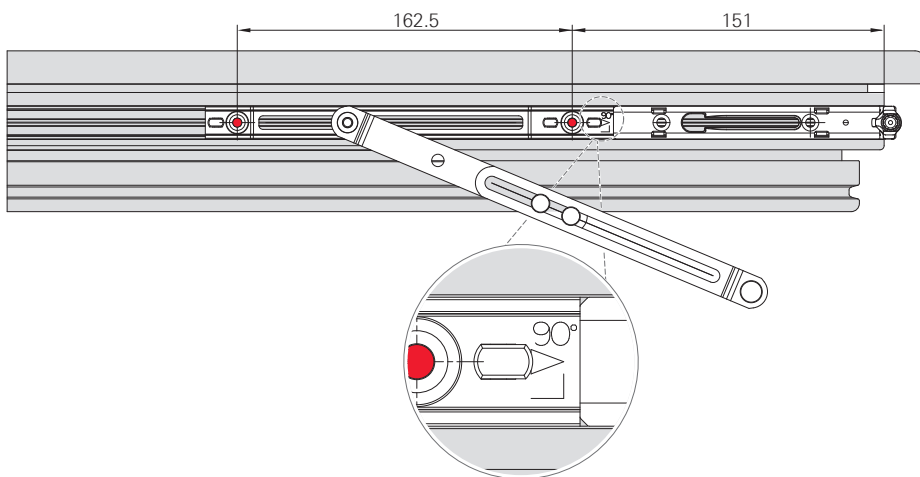

8.9.7.2 Створочная часть

1. Дайте створочной части [1] удариться о нижнюю петлю [2] на створке.



ВНИМАНИЕ
Материальный ущерб из-за неправильной установки!
Неверная установка створочной части ведёт к разрушению нижней петли на раме.
▶ Маркировка 90° должна показывать в направлении нижней петли на створке.

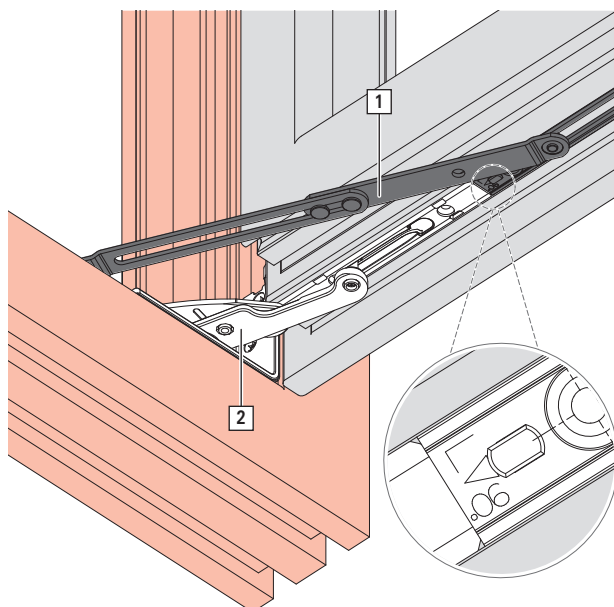

2. Закрепите 2 шурупами.

8.9.7.3 Рамная часть

1. Дайте рамной части [1] удариться о нижнюю петлю [2] на раме.

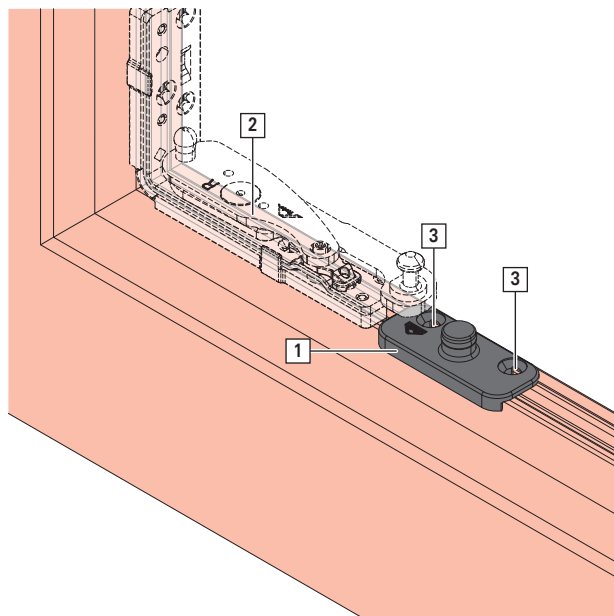

2. Закрепите 2 шурупами [3].



8.9.8 Защита от захлопывания

1. Установите защиту от захлопывания [1] в навешенной створке на ножницы [2].

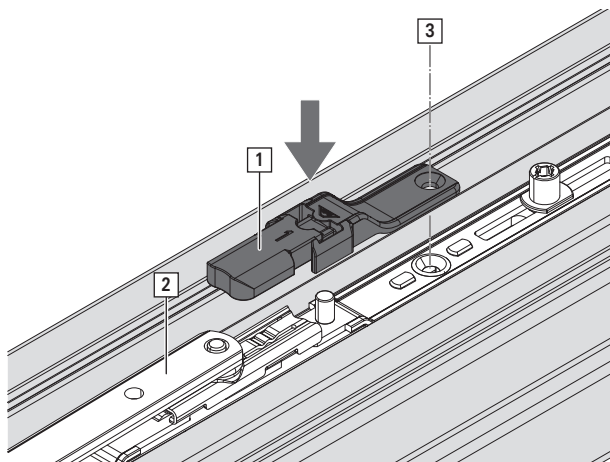

2. Закрепите шурупом [3].

8.10 Соединение створки с рамой



ОСТОРОЖНО

Риск получения травм и материального ущерба вследствие большой массы!

Неконтролируемый подъём и переноска тяжёлых предметов может привести к травмам и материальному ущербу.

- ▶ Переноску и монтаж должны выполнять, как минимум, два человека.
- ▶ Используйте средства транспортировки. → 13 "Транспортировка" со стр. 334

8.10.1 Соединение нижней петли на створке с петлёй на раме

⇒ Нижняя петля на раме в базовом положении

1. Нажмите блокировщик откидывания (при наличии).
2. Ручка в положении открывания поворотом.

Поворотнo-откидная
фурнитура



Фурнитура TiltFirst



3. Слегка наклоните створку и ведите вниз вдоль рамы, пока нижняя петля [1] на створке не натолкнётся ощутимо в нижнюю петлю [2] на раме.

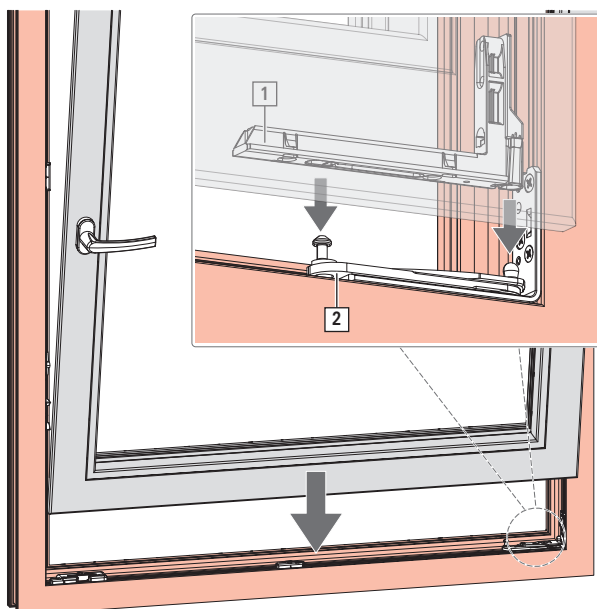

4. Исключите падение створки.



ПРЕДУПРЕЖДЕНИЕ
Потенциальная опасность для жизни вследствие незакреплённой створки!

В процессе установки створка может упасть вплоть до момента надёжного соединения с рамой.

- ▶ Исключите падение створки, например, привлечите помощника.

5. Нажмите блокировщик откидывания (при наличии).



6. Переведите ручку в положение откидывания.

Поворотнo-откидная
фурнитура



Фурнитура TiltFirst



ИНФО

Это осознанное (необходимое в этом случае) неправильное обращение с фурнитурой.

7. Соедините ножницы → со стр. 311.

8.10.2 Навешивание ножниц на раме



ВНИМАНИЕ

Повреждение из-за высокого прилагаемого усилия!

Если створка тяжело закрывается из положения откидывания, то возможен изгиб ножниц на раме.

- ▶ Ограничьте глубину откидывания до 80 мм.

Ножницы 350 / 500

⇒ Нижняя петля на створке соединена с нижней петлей на раме.

1. Откройте створку.
2. Разместите шибер [1] ножниц на раме на ножницах на створке.



ИНФО

При ВСФ < 600 мм необходимо ограничить глубину откидывания до 80 мм. Чтобы ограничить глубину откидывания до 80 мм, поверните шибер на 180° [A].

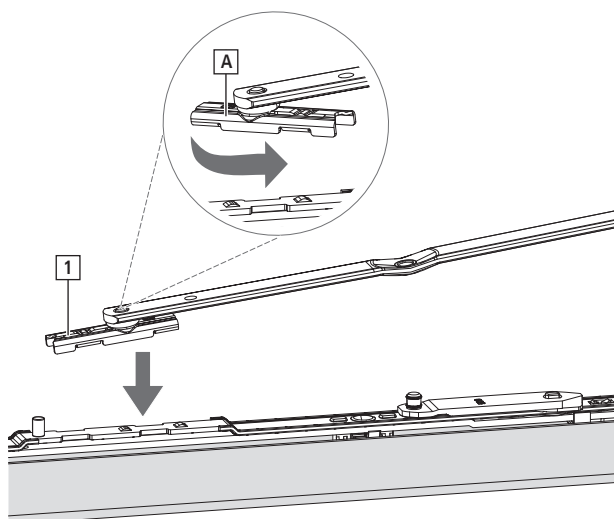

**ИНФО**

Чтобы предотвратить самопроизвольное захлопывание створки, установите защиту от захлопывания → *со стр. 309*.

Ножницы 350: каталожный № 794827

Ножницы 500: каталожный № 794828

- Сдвиньте ножницы на раме и закрепите на штыре [2] опорного кронштейна.

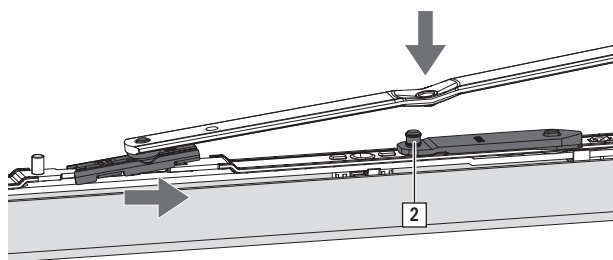

- Нажмите блокиратор откидывания (при наличии).
Поверните ручку в положение открывания поворотом.
Поверните ручку в положение запирания.
Поверните ручку в положение открывания поворотом.

**ИНФО**

Ножницы 350: если створка тяжело закрывается из положения откидывания, ограничьте глубину откидывания до 80 мм.

Ножницы 250

⇒ Нижняя петля на створке соединена с нижней петлей на раме.

- Откройте створку.
- Установите ножницы [1] на раме в ножницы [2] на створке и опорный кронштейн [3].

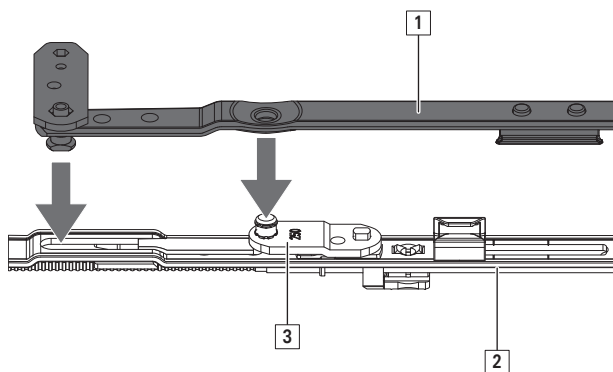



3. Закройте предохранительную скобу [4].



ИНФО

Для глубины откидывания 80 мм используйте защиту от захлопывания (каталожный № 487206).

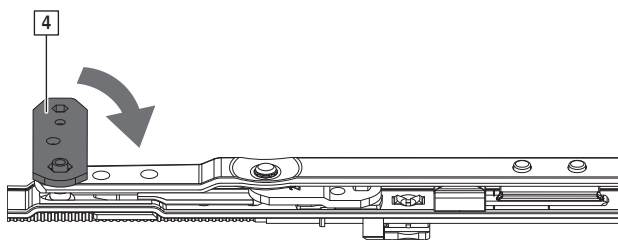

4. Нажмите блокиратор откидывания (при наличии).
Поверните ручку в положение открывания поворотом.
Поверните ручку в положение запирания.
Поверните ручку в положение открывания поворотом.



ИНФО

Ножницы 250: если створка тяжело закрывается из положения откидывания, ограничьте глубину откидывания до 80 мм.

8.10.3 Разгрузитель

⇒ Створка навешена.

1. Откройте створку на 90°.
2. Соедините опорный стержень [1] со створочной частью и вставьте в выемку рамной части [2].

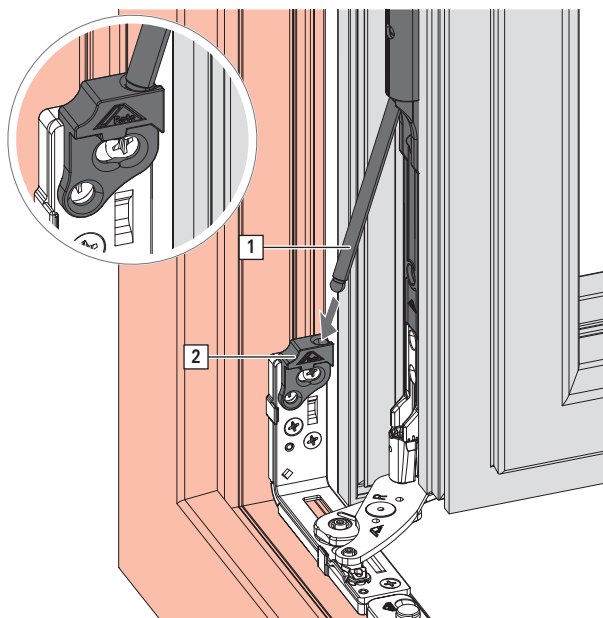

8.10.4 Ограничитель поворота

⇒ Створка навешена.

1. Откройте створку.
2. Насадите в отверстие на конце створочной части через резиновое кольцо [1] штыря на рамной части [2].

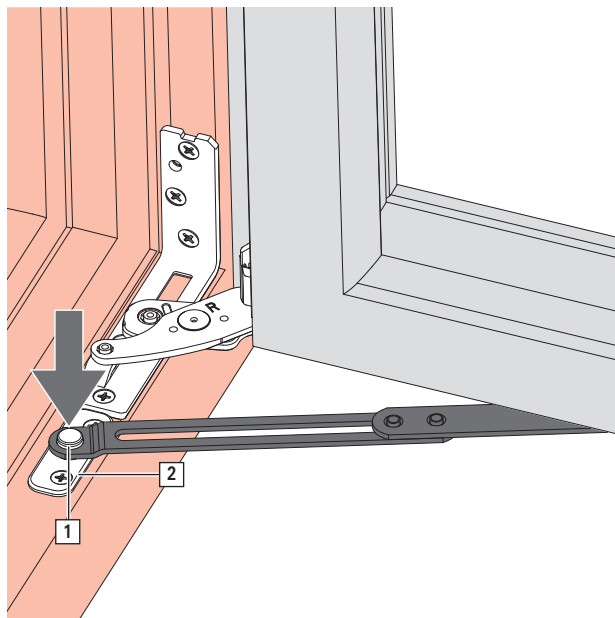

8.10.5 Стопорные ножницы

1. Наденьте тягу [1] ножниц на рамную часть [2].

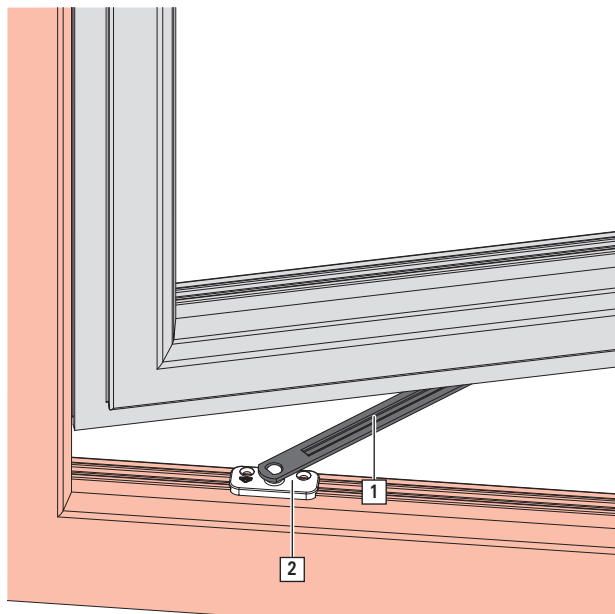



8.10.6 Декоративный элемент нижней петли на раме

**ИНФО**

Фальцлюфт внизу по горизонтали 11–14 мм.

1. Надвиньте декоративный элемент [1] на нижнюю петлю [2] на раме до упора.

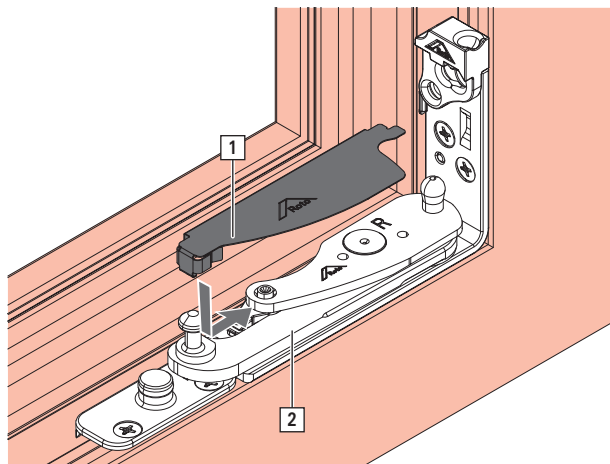

2. Зафиксируйте декоративный элемент.

9 Наладка



ИНФО

Регулировка элементов фурнитуры Roto должна осуществляться только силами сертифицированных специалистов в смонтированном состоянии.

9.1 Запорная цапфа

Цапфа E

Цапфа E	Диапазон регулировки	Регулировка прижима / мм	Высота	Вид сбоку
		±0,8 мм		

Цапфа P

Цапфа P	Диапазон регулировки	Регулировка прижима / мм	Высота	Вид сбоку
		±0,8 мм		



Цапфа V

Цапфа V	Диапазон регулировки	Регулировка прижима / мм	Регулировка высоты / мм	Вид сбоку
			±0,8 мм	<p>[1] 0 = базовое положение [2] -0,8 мм макс. регулировка [3] +0,8 мм макс. регулировка</p>
	90° 90°	±0,8 мм	±0,2 мм	
	180° 180°		±0,4 мм	
	270° 270°	±0,8 мм	±0,6 мм	
	360° 360°		±0,8 мм	

Цапфа V (с 2020 г.)

Цапфа V	Диапазон регулировки	Регулировка прижима / мм	Регулировка высоты / мм	Вид сбоку
			+1,5 мм -0,8 мм	<p>[1] 0 = базовое положение [2] -0,8 мм макс. регулировка [3] +1,5 мм макс. регулировка</p>
	90° 90°	±0,8 мм	±0,125 мм	
	180° 180°		±0,25 мм	
	270° 270°	±0,8 мм	±0,375 мм	
	360° 360°		±0,5 мм	

9.2 Нижние петли на раме и створке

Регулировка по высоте

1. Откройте створку.
2. Регулировка по высоте +2,0 / -1,0 мм поворотом винта в нижней петле на створке [A].
Регулировка с помощью торцового шестигранного ключа на 4 мм.



ИНФО

После регулировки по высоте заново отрегулируйте разгрузитель.



ИНФО

При использовании декоративного элемента фальцлюфта внизу по горизонтали 12–14 мм, в противном случае возможно повреждение.

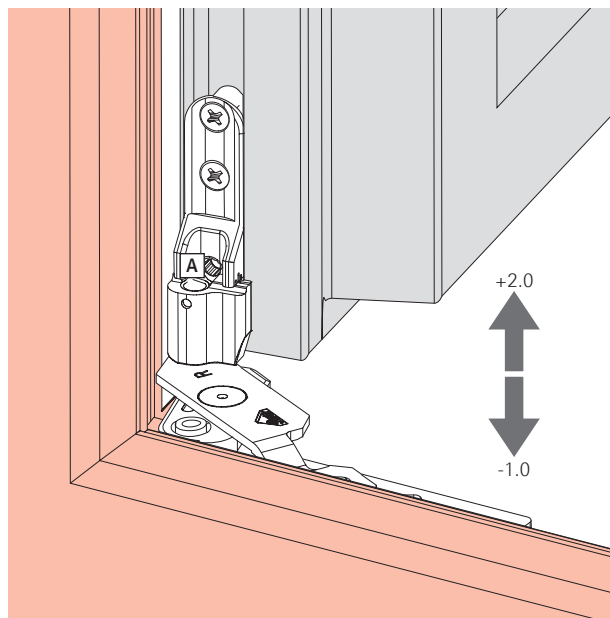

Регулировка по ширине

1. Откройте створку.
2. Регулировка по ширине +2,0 / -1,5 мм поворотом винта в нижней петле на створке [B].
Регулировка с помощью торцового шестигранного ключа на 4 мм.

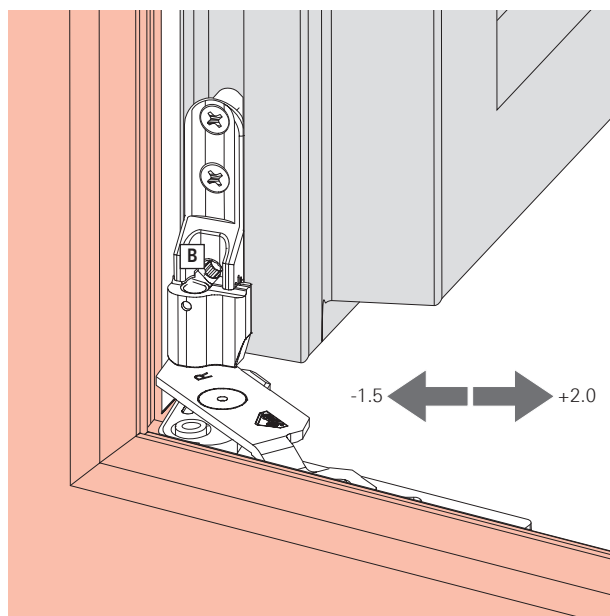

Регулировка прижима

1. Откройте створку.



2. Регулировка прижима $\pm 0,5$ мм поворотом винта в нижней петле на раме [C].
Регулировка торцовым шестигранным ключом 4 мм.

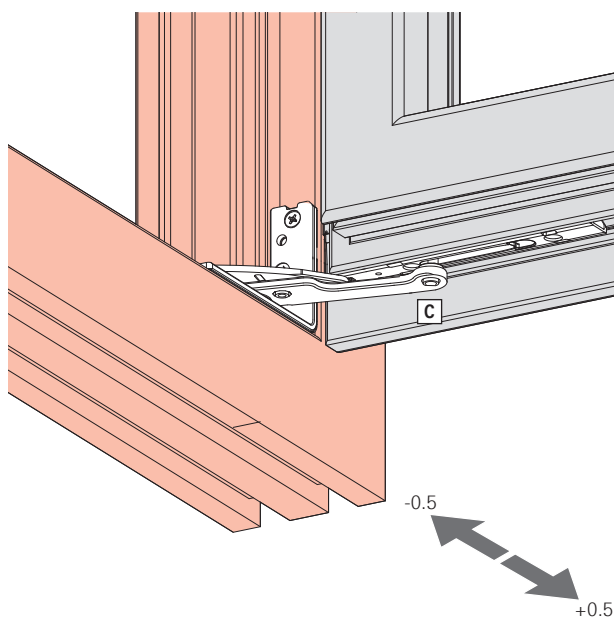

9.3 Ножницы

Регулировка по ширине

1. Откройте створку.

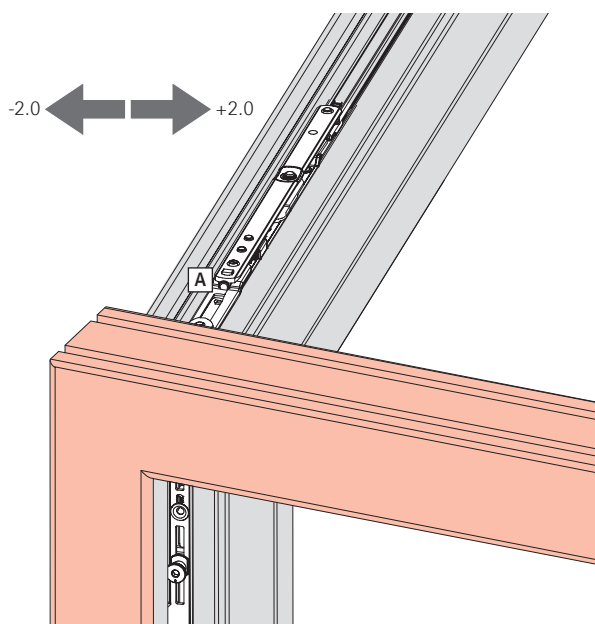

2. Регулировка по ширине $-2,0 / +2,0$ мм поворотом винта в ножницах [A].
Регулировка по ширине с помощью торцового шестигранного ключа на 4 мм.

Регулировка прижима

1. Переведите створку в положение откидывания.

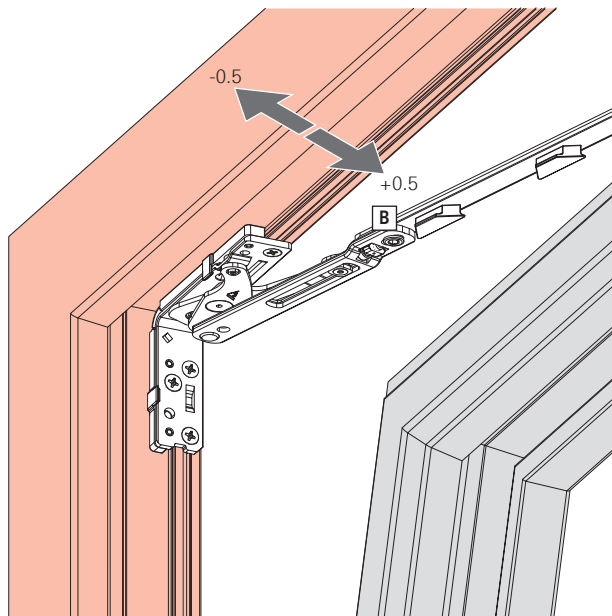

2. Регулировка прижима $\pm 0,5$ мм поворотом винта в ножницах [B].
Регулировка прижима с помощью торцового шестигранного ключа на 4 мм.

9.4 Разгружатель

1. Откройте створку.
2. Инструмент: торцовый шестигранный ключ 4 мм
С помощью регулировочного винта [A] отрегулируйте красные части круга таким образом, чтобы путем сложения красных частей круга получился полный круг.

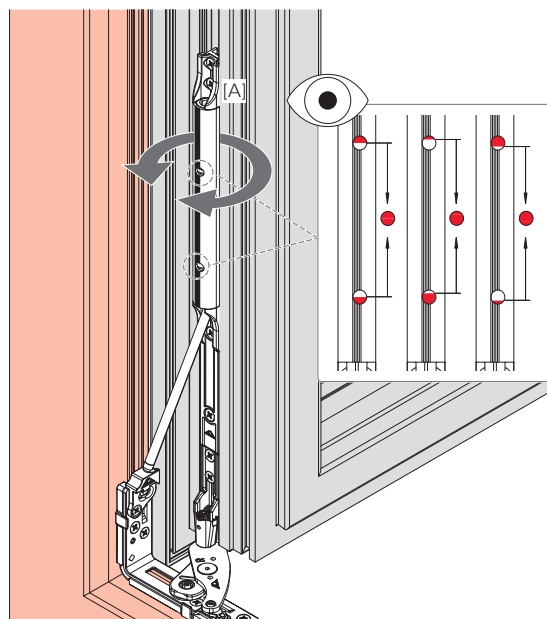



Проверка через смотровые окошки.

Полный круг = правильно

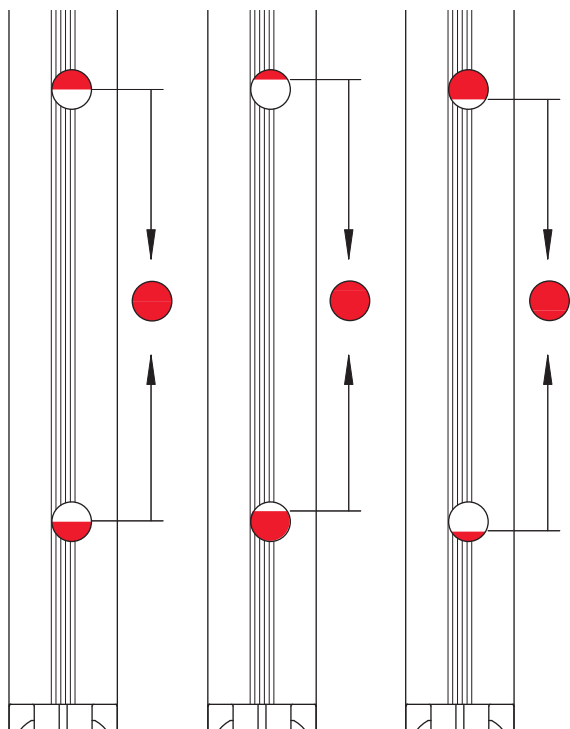



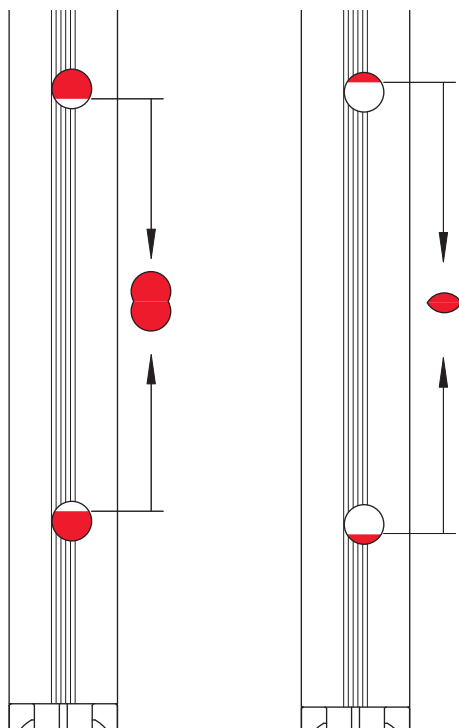

Не круг = неправильно







10 Обслуживание

10.1 Положение ручки при поворотно-откидной фурнитуре

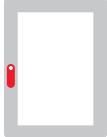
Положение ручки	Положение створки	Значение
		Закрытое положение створки.
		Створка в положении поворотного открывания.
		Створка в положении микропроветривания.
		Створка в откидном положении.

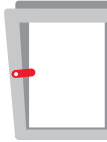
10.2 Положение ручки при фурнитуре TiltFirst

Положение ручки	Положение створки	Значение
		Закрытое положение створки.
		Створка в откидном положении.
		Створка в положении поворотного открывания.

10.3 Положение ручки при стопорных ножницах

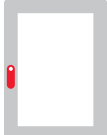
Положение ручки	Положение створки	Значение
		Закрытое положение створки.



Положение ручки	Положение створки	Значение
		Створка в положении поворотного открывания.
		Фиксированное положение створки.
		Выход из фиксированного положения.
		Створка в положении поворотного открывания.

10.4 Устранение неисправностей

Неисправность	Причина	Способ устранения	Выполнение
Тугой ход ручки.	Детали рамы не смазаны.	Смажьте детали рамы.	<input type="checkbox"/>
	Ручка повреждена.	Замените ручку.	<input checked="" type="checkbox"/>
	Ручка привинчена слишком сильно.	Немного ослабьте шурупы.	<input checked="" type="checkbox"/>
	Перекошены шурупы крепления деталей створки.	Закрутите шурупы деталей створки под прямым углом.	<input checked="" type="checkbox"/>
	Детали створки повреждены.	Замените детали створки.	<input checked="" type="checkbox"/>
	Неправильные посадочные места ответных планок.	Откорректируйте посадочные места ответных планок.	<input checked="" type="checkbox"/>
Ручка не поворачивается на 180°.	Избыточное усилие прижима ножниц (проверить правильность установки уплотнителя).	Отрегулируйте усилие прижима ножниц или снимите уплотнитель.	<input checked="" type="checkbox"/>
	Детали створки неправильно навешены или установлены.	Проверьте регулировку в положении открывания поворотом (при необходимости перенавесьте – исходя из поворотно-откидного запора).	<input checked="" type="checkbox"/>
При положении открывания поворотом створка падает в положение откидывания.	Слишком большой люфт сверху.	Проверьте посадку нижней петли на створке.	<input checked="" type="checkbox"/>
		Проверьте посадку нижней петли на раме.	<input checked="" type="checkbox"/>
		Отрегулируйте нижнюю петлю на створке по высоте вверх (внимание: поворотно-откидная ответная планка).	<input checked="" type="checkbox"/>
В положении откидывания створка падает в положение открывания поворотом.	Повреждена поворотно-откидная ответная планка.	Замените поворотно-откидную ответную планку.	<input checked="" type="checkbox"/>
Створка трётся в положении откидывания.	Слишком маленький люфт сверху.	Опустите нижнюю петлю на створке (внимание: поворотно-откидная ответная планка).	<input checked="" type="checkbox"/>
Запорная цапфа трётся об ответную планку.	Створка навешена неправильно.	Перенавесьте створку.	<input checked="" type="checkbox"/>
	Неправильное посадочное место ответной планки.	Выберите правильное посадочное место ответной планки.	<input checked="" type="checkbox"/>

= Производится как специализированным предприятием, так и конечным потребителем

= Производится **только** специализированным предприятием

11 Обслуживание



ОСТОРОЖНО

Опасность травмирования из-за неправильного обслуживания!

Неправильное обслуживание может привести к травмированию.

- ▶ Перед началом работ обеспечьте свободное пространство.
- ▶ Проследите за порядком и чистотой на рабочем месте.
- ▶ Работы по регулировке и замене фурнитуры должны выполняться только специализированным предприятием.
- ▶ Исключите случайное открывание или закрывание створки.
- ▶ Не снимайте створки с петель для обслуживания.



ВНИМАНИЕ

Материальный ущерб из-за неверного или неквалифицированного контроля!

Неверный или неквалифицированный контроль фурнитуры может привести к нарушению работы элемента.

- ▶ Привлеките специализированное предприятие для проверки фурнитуры в установленном состоянии.
- ▶ Если необходимо устранить дефекты, поручите снять и навесить элемент специализированному предприятию.



ИНФО

Производитель должен обратить внимание застройщиков и конечных потребителей на это указание.

Roto Frank Fenster- und Türtechnologie GmbH рекомендует производителям заключать с конечными потребителями своей продукции договоры на техническое обслуживание.

Из следующих рекомендаций не могут вытекать юридические претензии, их следует применять в конкретных единичных случаях.

	Ответственность	
Интервал обслуживания	<input type="checkbox"/>	→ со стр. 325
Очистка		→ со стр. 325
Очистка фурнитуры	<input type="checkbox"/>	
Уход		→ со стр. 325
Смазка подвижных частей	<input type="checkbox"/>	
Смазка запорных элементов	<input type="checkbox"/>	
Испытание на функциональность		→ со стр. 328
Проверка надёжности посадки элементов фурнитуры	<input type="checkbox"/>	
Проверка элементов фурнитуры на износ	<input type="checkbox"/>	
Проверка исправности работы подвижных частей	<input type="checkbox"/>	
Проверка действия запорных элементов	<input type="checkbox"/>	
Проверка лёгкости хода	<input checked="" type="checkbox"/>	
Ремонт		→ со стр. 328
Подтяжка шурупов	<input checked="" type="checkbox"/>	
Замена повреждённых частей	<input checked="" type="checkbox"/>	

= Производится как специализированным предприятием, так и конечным потребителем

= Производится **только** специализированным предприятием



11.1 Интервалы обслуживания



ВНИМАНИЕ

Материальный ущерб из-за игнорирования интервалов обслуживания!

Максимальный интервал обслуживания для любых работ на элементах фурнитуры составляет **один год**. В больницах, школах и гостиницах интервал между техническим обслуживанием должен составлять **полгода**.

Регулярное обслуживание необходимо для поддержания исправности и лёгкости хода фурнитуры и предотвращения преждевременного износа или выхода из строя фурнитуры.

- ▶ Определите и соблюдайте интервал обслуживания, соответствующий вашим условиям эксплуатации.

11.2 Очистка



ВНИМАНИЕ

Материальный ущерб из-за неправильного выбора чистящих средств и герметиков!

Чистящие средства и герметики могут повредить поверхности элементов и уплотнения.

- ▶ Запрещается использовать агрессивные или горючие жидкости, кислотосодержащие очистители или абразивные материалы.
- ▶ Применяйте только мягкие, pH-нейтральные чистящие средства в разбавленном виде.
- ▶ Нанесите на элементы тонкую защитную плёнку, например, пропитанной маслом салфеткой.
- ▶ Не допускайте наличия агрессивных паров (например от муравьиной или уксусной кислоты, аммиака, аминосоединений, альдегидов, фенолов, хлора, дубильной кислоты) в области элементов фурнитуры.
- ▶ Не используйте герметики с содержанием уксуса или кислоты, так как они могут воздействовать на защитное покрытие элементов фурнитуры, как при прямом контакте, так и в виде испарений.

Очистка фурнитуры

- ▶ Для очистки фурнитуры от налета и загрязнений используйте мягкую салфетку.
- ▶ После очистки смажьте подвижные части и запорные элементы. → 11.3 "Уход" со стр. 325
- ▶ Нанесите на фурнитуру тонкую защитную плёнку, напр., при помощи пропитанной маслом ткани.

11.3 Уход



ВНИМАНИЕ

Материальный ущерб вследствие использования неподходящих смазочных материалов!

Смазочные материалы низкого качества могут привести к нарушению действия фурнитуры.

- ▶ Используйте высококачественные смазочные материалы.
- ▶ Используйте только смазочные материалы, не содержащие смол и кислот.
- ▶ В сложных климатических условиях подбирайте соответствующий смазочный материал. Соблюдайте указания производителя.



ВНИМАНИЕ

Загрязнение окружающей среды чистящими средствами и смазочными материалами!

Выходящие на поверхность или избыточные чистящие средства и смазочные материалы могут вызвать загрязнение окружающей среды.

- ▶ Удаляйте выходящие на поверхность или избыточные чистящие средства и смазочные материалы.
- ▶ Производите утилизацию чистящих средств и смазочных материалов отдельно от бытового мусора и в соответствии с правилами.
- ▶ Соблюдайте действующие предписания и требования национального законодательства.

Лёгкость хода можно увеличить посредством смазки или регулировки фурнитуры. Все важные для функционирования элементы фурнитуры необходимо регулярно смазывать.

Рекомендуемые смазочные материалы

- Консистентная смазка Roto NX / NT



ИНФО

На рисунке показано расположение возможных точек смазки. Рисунок может не соответствовать установленной фурнитуре. Количество точек смазки зависит от размера и исполнения элемента.



11.3.1 Точки смазки

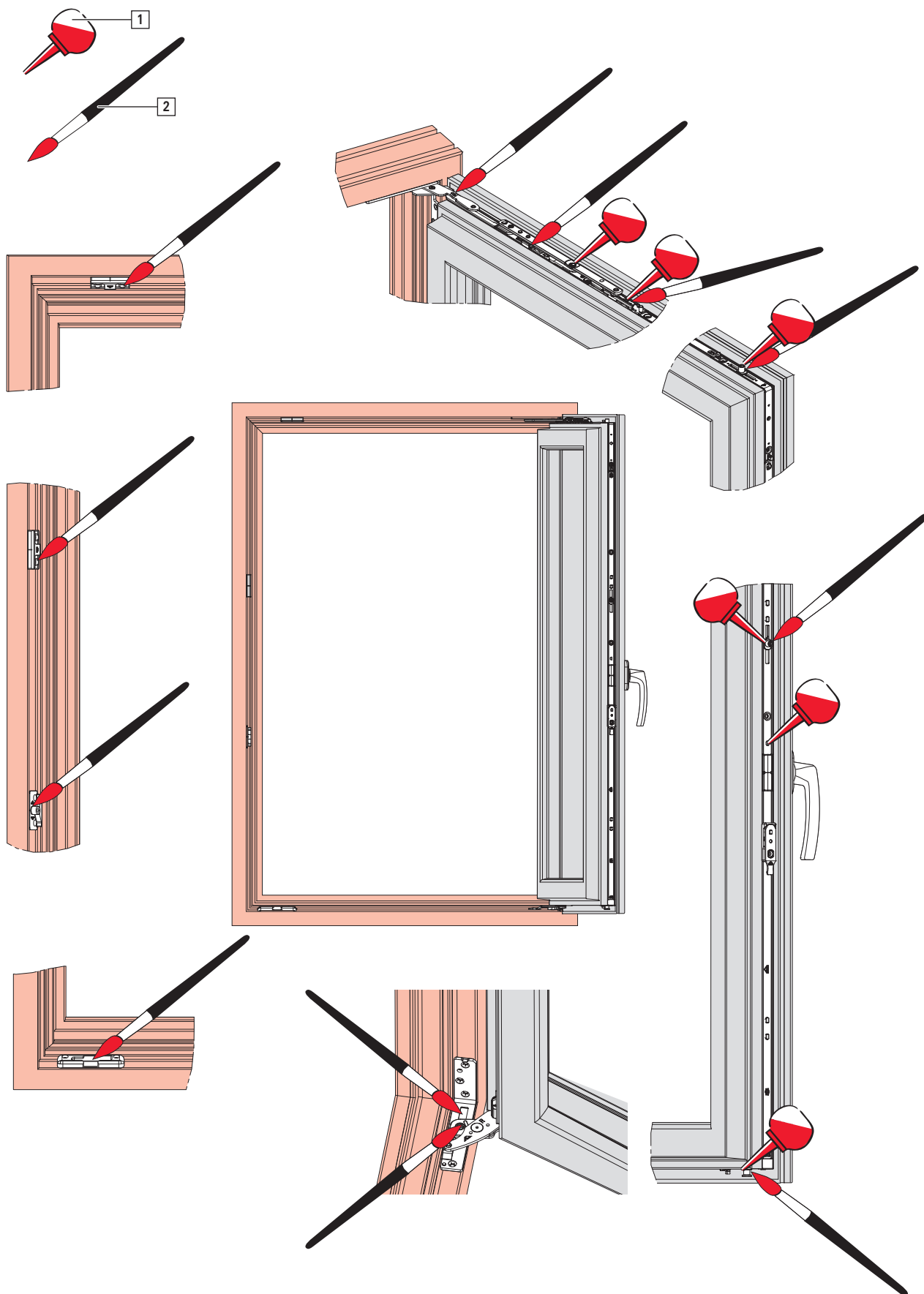

[1] Масло

[2] Смазка

11.4 Испытание на функциональность



ПРЕДУПРЕЖДЕНИЕ

Потенциальная опасность для жизни вследствие неправильного ремонта!

Неправильно выполненный ремонт может нарушить функционирование элементов и снизить их эксплуатационную безопасность.

- ▶ Ремонтные работы должны выполняться только специализированным предприятием.

Выполните испытание на функциональность:

- ▶ Проверьте элементы фурнитуры на отсутствие повреждений и деформации, а также на надёжность посадки.
- ▶ Проверьте лёгкость хода окна или балконной двери посредством их открывания и закрывания.
- ▶ Проверьте эластичность и посадку уплотнителя окна или балконной двери.
- ▶ Проверьте плотность прилегания закрытого окна или балконной двери.
- ▶ Момент блокировки и разблокировки макс. 10 Н·м. Для проверки можно использовать динамометрический ключ.

В случае нарушения функционирования обращайтесь на специализированное предприятие.

11.5 Ремонт



ПРЕДУПРЕЖДЕНИЕ

Потенциальная опасность для жизни вследствие неправильного ремонта!

Неправильно выполненный ремонт может нарушить функционирование элементов и снизить их эксплуатационную безопасность.

- ▶ Ремонтные работы должны выполняться только специализированным предприятием.



ВНИМАНИЕ

Материальный ущерб из-за неправильного крепления шурупами!

В случае ослабления или повреждения шурупов возможно нарушение работы фурнитуры.

- ▶ Проверьте прочность и надёжность крепления отдельных шурупов.
- ▶ Ослабленные или повреждённые шурупы затягивайте или заменяйте.
- ▶ Используйте только рекомендованные шурупы.

Ремонт включает в себя замену и устранение неисправностей элементов и требуется только в случае повреждения элементов вследствие износа или под влиянием внешних факторов. От надёжности крепления фурнитуры зависит действие элемента и его эксплуатационная надёжность.

Следующие работы должны выполняться только сотрудниками специализированного предприятия:

- все работы, связанные с регулировкой фурнитуры,
- замена фурнитуры или элементов фурнитуры,
- установка и снятие окон или дверей (в т. ч. балконных).

Требования к сотрудникам специализированного предприятия:

- Необходимые ремонтные работы должны выполняться правильно, согласно техническим нормам и действующим правилам.
- Изношенные и повреждённые элементы следует ремонтировать в строгом соответствии с нормами.
- При ремонте используйте только оригинальные или разрешённые к использованию запчасти.



12 Демонтаж



ПРЕДУПРЕЖДЕНИЕ

Потенциальная опасность для жизни в процессе неправильного демонтажа!

Во время демонтажа створка может упасть.

- ▶ Исключите падение створки, например, привлечите помощника.
- ▶ Демонтаж должен выполняться только специализированным предприятием.



ОСТОРОЖНО

Опасность травмирования и нанесения вреда здоровью вследствие физических перегрузок!

Длительное ношение и подъём тяжёлых грузов наносит вред здоровью.

- ▶ Переносите и поднимайте грузы только в правильном положении тела, максимальный вес 25 кг для мужчин и 10 кг для женщин.



ИНФО

Демонтаж осуществляется, если не указано иное, в обратной последовательности.

12.1 Снятие с петель створки с разгрузателем

1. Переведите ручку в положение открывания поворотом.

Поворотн-откидная фурнитура



Фурнитура TiltFirst



2. Откройте створку.

Ослабьте [A] разгрузатель [1] настолько, чтобы опорный стержень [2] свободно входил в рамную часть.



ИНФО

Выкрутите регулировочный винт разгрузателя так, чтобы пружина была полностью ослаблена (опорный стержень разжимается).

Если пружина не полностью ослаблена, створку невозможно навесить обратно.

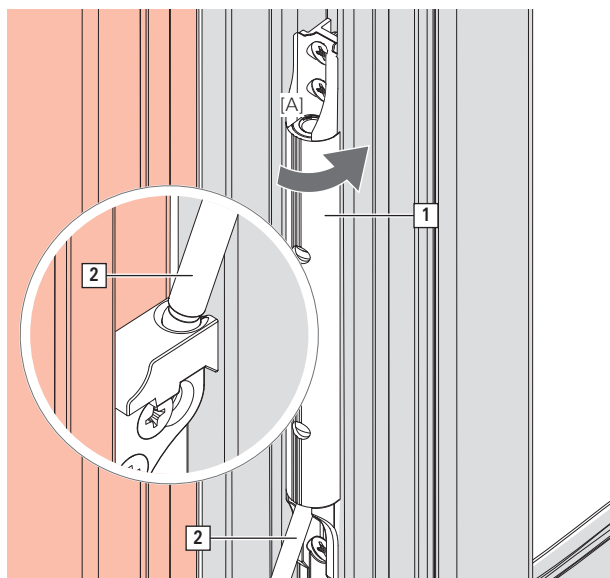

3. Нажмите блокировщик откидывания (при наличии).
Переведите ручку в положение откидывания.

Поворотнo-откидная
фурнитура



Фурнитура TiltFirst



4. Исключите падение створки.



ПРЕДУПРЕЖДЕНИЕ
Потенциальная опасность для
жизни вследствие незакре-
плённой створки!

В процессе установки створка
может упасть вплоть до момента
надёжного соединения с рамой.

- ▶ Исключите падение створки,
например, привлечите
помощника.

5. Отсоедините ножницы → *со стр. 332.*
6. Нажмите блокировщик откидывания и
переведите ручку в положение открывания
поворотом.
7. Закройте створку.
8. Слегка наклоните створку и выньте её из
нижней петли на раме.

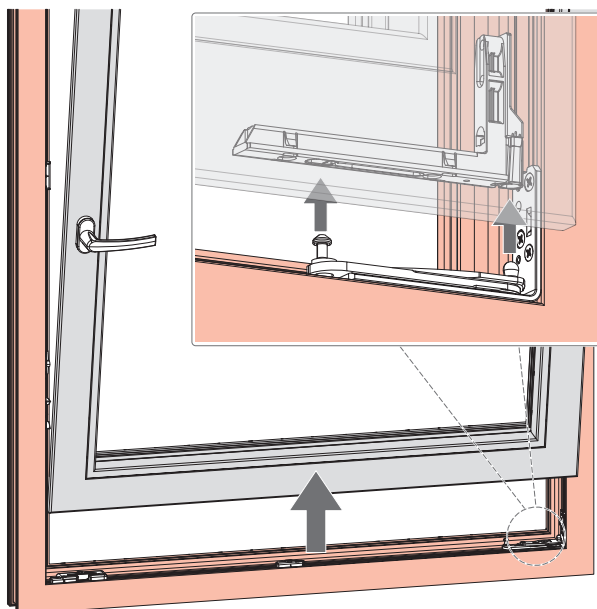



12.2 Снятие с петель створки без разгрузателя

1. Переведите ручку в положение открывания поворотом.

Поворотнo-откидная фурнитура



Фурнитура TiltFirst



2. Нажмите блокировщик откидывания (при наличии).
Переведите ручку в положение откидывания.

Поворотнo-откидная фурнитура



Фурнитура TiltFirst



3. Исключите падение створки.



ПРЕДУПРЕЖДЕНИЕ
Потенциальная опасность для жизни вследствие незакреплённой створки!

В процессе установки створка может упасть вплоть до момента надёжного соединения с рамой.

- ▶ Исключите падение створки, например, привлечите помощника.

4. Отсоедините ножницы → *со стр. 332*.
5. Нажмите блокировщик откидывания и переведите ручку в положение открывания поворотом.
6. Закройте створку.

7. Слегка наклоните створку и выньте её из нижней петли на раме.

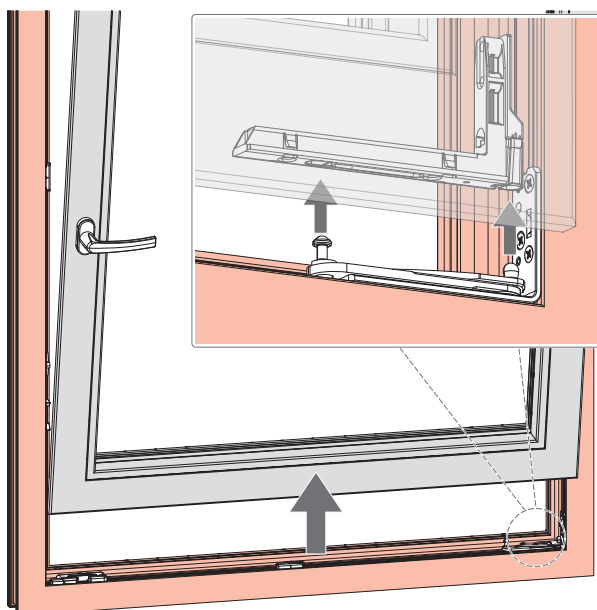

12.3 Снятие ножниц

Ножницы 350 и 500

1. Откройте створку.
2. Отсоедините шибер [1] и ножницы на раме [2] от ножниц на створке [3].

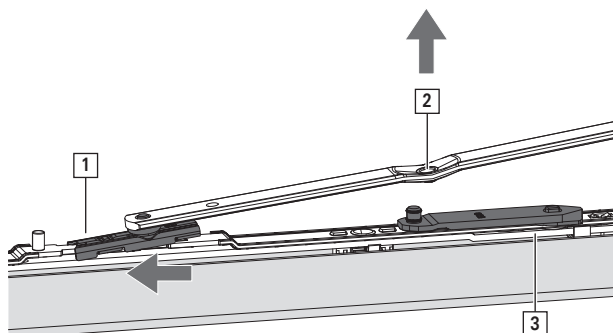

3. Нажмите блокировщик откидывания (при наличии) и переведите ручку в положение откидывания.
4. Отсоедините ножницы и обезопасьте створку от падения.



ИНФО

Снятие створки с петель возможно только при демонтированной защите от захлопывания.

Ножницы 250

1. Откройте створку.



2. Поверните предохранительную скобу [1] с помощью инструмента (например торцового шестигранного ключа).

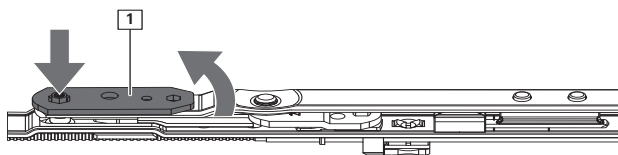

3. Отсоедините ножницы на раме [2] от ножниц на створке [3].

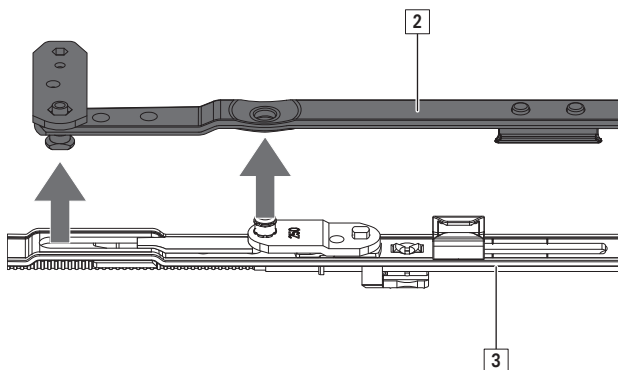

12.4 Элементы фурнитуры

Демонтаж элементов фурнитуры

1. Выверните все шурупы.
2. Снимите элементы фурнитуры.
3. Утилизируйте элементы фурнитуры надлежащим образом.

13 Транспортировка

13.1 Транспортировка элементов и фурнитуры



ОПАСНОСТЬ

Опасность для жизни вследствие неправильной транспортировки!

Неправильные действия при транспортировке, погрузке и разгрузке элементов могут привести к тяжёлым травмам и разбиванию стекла в результате раскладывания, падения или чрезмерной нагрузки.

- ▶ Соблюдайте действующие правила техники безопасности.
- ▶ Учитывайте точки приложения силы и реактивные усилия.
- ▶ Не допускайте неконтролируемого открывания створки.
- ▶ Избегайте резких движений.
- ▶ Используйте подходящие транспортные средства и фиксаторы.
- ▶ Следите за выступающими элементами.
- ▶ При транспортировке тяжёлых грузов привлечите помощника и воспользуйтесь подходящим транспортным средством, например напольной тележкой.



ОСТОРОЖНО

Опасность травмирования в результате защемления конечностей!

При транспортировке транспортируемые изделия могут соскользнуть, разложиться и сложиться или упасть. При этом может произойти защемление и травмирование конечностей.

- ▶ Не беритесь за области, где находятся ножницы.
- ▶ Сложите створку после монтажа и зафиксируйте для транспортировки.
- ▶ Пользуйтесь защитными перчатками и защитной обувью.



ОСТОРОЖНО

Опасность травмирования и нанесения вреда здоровью вследствие физических перегрузок!

Длительное ношение и подъём тяжёлых грузов наносит вред здоровью.

- ▶ Переносите и поднимайте грузы только в правильном положении тела, максимальный вес 25 кг для мужчин и 10 кг для женщин.

Фурнитура поставляется на специализированное предприятие укомплектованными наборами. В зависимости от комплекта поставки отдельные элементы имеют соответствующую упаковку. Ниже приводятся указания по безопасной транспортировке.

При транспортировке фурнитуры соблюдайте следующие основные указания:

- ▶ При больших объёмах поставки используйте подходящие транспортные средства, например напольные тележки.
- ▶ Транспортировочный вес должен соответствовать конструкции транспортного средства.
- ▶ Обеспечьте осторожную транспортировку в соответствии с транспортируемыми материалами и с защитой от грязи.



- ▶ После доставки незамедлительно проверьте партию товара на комплектность и отсутствие повреждений при транспортировке.



ИНФО

Сообщайте о любых недостатках сразу после их обнаружения. Претензии по возмещению убытков принимаются только в течение срока заявления претензий.

Производите транспортировку, погрузку и разгрузку больших объёмов товара с использованием следующих транспортных средств:

- вилочные погрузчики, телескопические погрузчики, грузоподъёмные тележки;
- строповочные средства, например транспортные сетки, стропы, круглые петли;
- фиксаторы, например окантовка, распорки



ИНФО

К эксплуатации напольных транспортных средств и подъемников допускается только обученный персонал.



ИНФО

Разрешается использовать упоры и фиксаторы только в исправном состоянии.

13.2 Хранение фурнитуры

До монтажа всю фурнитуру следует хранить:

- в сухом и безопасном месте
- на ровной поверхности
- в стороне от прямых солнечных лучей

14 Утилизация

14.1 Утилизация упаковки

Фурнитура поставляется комплектными наборами в одной упаковке. После распаковки монтажники или строители обязаны обеспечить надлежащую утилизацию упаковки. Упаковочные материалы изготавливаются в соответствии с действующими стандартами охраны окружающей среды. Возможна отдельная переработка материалов.

Соблюдайте следующие основные указания по надлежащей утилизации упаковки:

- ▶ Не выбрасывайте упаковку вместе с бытовым мусором.
- ▶ Сдавайте упаковку в сборные пункты или центры переработки в вашем регионе.
- ▶ Соблюдайте национальные правила утилизации вторсырья.
- ▶ При необходимости, обратитесь за информацией в местные органы власти.

14.2 Утилизация фурнитуры

После выработки ресурса конечный потребитель или застройщик обязан обеспечить надлежащую утилизацию окон, дверей (в т. ч. балконных) и фурнитуры, а также принадлежностей. Фурнитура изготавливается в соответствии с действующими стандартами охраны окружающей среды. Возможна отдельная переработка материалов.

Соблюдайте следующие основные указания по надлежащей утилизации фурнитуры:

- ▶ Примите во внимание информацию и указания по утилизации в прилагаемой документации.
- ▶ Отделите элементы фурнитуры от окон или дверей (в т. ч. балконных).
- ▶ Не выбрасывайте фурнитуру вместе с бытовым мусором.
- ▶ Сдавайте фурнитуру в сборные пункты или центры переработки в вашем регионе.
- ▶ Соблюдайте национальные правила утилизации вторсырья.
- ▶ При необходимости, обратитесь за информацией в местные органы власти.



ООО «РОТО ФРАНК»
Оконные и дверные технологии

142407, Московская область, Богородский городской округ,
г. Ногинск, территория «Ногинск-Технопарк», д. 20
Россия

Телефон +7 495 287-35-20
Факс +7 495 287-35-21
info.ru @ roto-frank.com

www.roto-frank.com

Системы фурнитуры под любые требования из одних рук:

Roto Window	Системы фурнитуры для окон и балконных дверей
Roto Sliding	Системы фурнитуры для больших сдвижных окон и дверей
Roto Door	комплексные решения для комплектации дверей
Roto Equipment	дополнительные системы для окон и дверей