

Roto Patio Inowa



Инновационная фурнитура

для высокогерметичных сдвижных систем

Документация для заказа

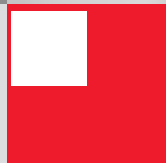
системы профиля из ПВХ Gealan



	1	Общая информация.....	5
	1.1	История версий.....	5
	2	Информация об изделии.....	6
	2.1	Общие характеристики фурнитуры.....	6
	2.2	Области применения.....	6
	2.3	Схемы применения.....	7
	2.3.1	200 кг.....	7
	3	Обзор фурнитуры.....	8
	3.1	Схема А.....	10
	3.2	Схема А - RC 2 / RC 2 N.....	14
	3.3	Схема С.....	18
	4	Ручки Roto Patio Inowa.....	22
	4.1	Roto Line.....	22
	4.1.1	Ручки для параллельно- и наклонно-сдвижных систем – внутренние ручки; 200 мм; положение фиксации 90°.....	22
	4.1.2	Ручки для параллельно- и наклонно-сдвижных систем – внутренние ручки; с запирающим устройством 200 мм; положение фиксации 90°.....	23
	4.1.3	Ручки для сдвижных дверей – внутренние ручки; 200 мм; положение фиксации 180°.....	23
	4.1.4	Ручки для сдвижных дверей – внутренние ручки; 200 мм; положение фиксации 180° – кнопка.....	24
	4.1.5	Ручки для параллельно- и наклонно-сдвижных систем – снаружи розетка с плоской ручкой и внутри розетка с ручкой; положение фиксации 90°.....	24
	4.1.6	Гарнитур ручки с розеткой; 200 мм.....	25
4.1.7	Ручки для сдвижных дверей – наружная утопленная ручка.....	25	
	5	Шаблоны / инструменты.....	26
	5.1	Шаблоны для сверления.....	26
	5.1.1	Ходовой механизм / направляющий ролик.....	26
	5.1.2	Средний прижим.....	26
	5.1.3	Ответные планки.....	27
	5.1.4	Разметчик.....	28
	5.2	Инструменты.....	28
5.2.1	Торцовый шестигранный ключ.....	28	

5.2.2	Инструменты для регулировки.....	28
5.2.3	Монтажная ручка.....	29
5.2.4	Натяжной инструмент.....	29
5.3	Пневматические ножницы.....	30
5.3.1	Пневматические ножницы – PS 100.....	30
5.3.2	Пневматические ножницы – DUO.....	31



6	Принадлежности.....	32
6.1	Наклейка.....	32
6.2	Запасная часть активатора для управляющего механизма с функцией Soft.....	33
6.3	Управляющий механизм с функцией Soft.....	33



7	Монтажный чертеж.....	35
7.1	Пояснение.....	35
7.2	Схема А, К.....	36
7.3	Схема А, К RC 2 / RC 2 N ПВХ.....	37
7.4	Схема С.....	38

1 Общая информация

1.1 История версий

Версия	Дата	Изменения
v0	29.11.2018	
v1	23.04.2019	
v2	12.09.2019	
v3	31.10.2019	
v4	09.04.2020	<p>Изменена область применения: ШСФ 2000 мм; ВСФ 2500 мм</p> <p>Добавлен соединительный элемент 200 для большей области применения .</p> <p>Добавлены монтажные чертежи → <i>со стр. 35.</i></p>
v5	15.12.2020	<p>Изменены ходовой механизм, направляющий ролик и средний прижим.</p> <p>Соединительный элемент, горизонтальный: длина 490 изменена на 480.</p> <p>Изменены шаблоны ходового механизм, направляющего ролика и среднего прижима.</p> <p>Направляющий ролик дополнен функцией Soft.</p> <p>Дополнены декоративные накладки для стопора от сдвига назад.</p> <p>Дополнен гарнитур ручки с розеткой .</p> <p>Дополнены инструменты и принадлежности.</p>

2 Информация об изделии

2.1 Общие характеристики фурнитуры

- сплошной уплотнитель
- скрытолежащая фурнитура
- интуитивно понятное, простое управление
- Комфортное открывание даже тяжёлых створок за счёт простого управления ручкой.
- Удобное закрывание путём мягкого автоматического возврата створки в раму.
- Инновационное движение закрывания поперёк профиля рамы.
- Активные точки запираения даже по стороне импоста.
- ПВХ RC 2/RC 2 N: сертификат SKG**
- Управляющий механизм с функцией Soft:
 - SoftClose (амортизатор закрытия)
 - SoftOpen (амортизатор открытия)

2.2 Области применения

- Створка проходит внутри профиля рамы с шириной выхода створки 8 мм.
- возможны узкие видимые стороны профиля
- ШСФ 710–2000 мм
Другая ШСФ для 2 направляющих роликов с функцией Soft 920–2000 мм
- ВСФ 600–2500 мм
- ВС макс. 200 кг
- Схемы открывания:
 - А (с внутренним ходом)
 - К (с внутренним ходом)
 - С (с внутренним ходом)
- Класс взломостойкости: базовое противовзломное исполнение и RC 2 / RC 2 N
- Температурный диапазон применения от –20 до +80 °С



2.3 Схемы применения

2.3.1 200 кг

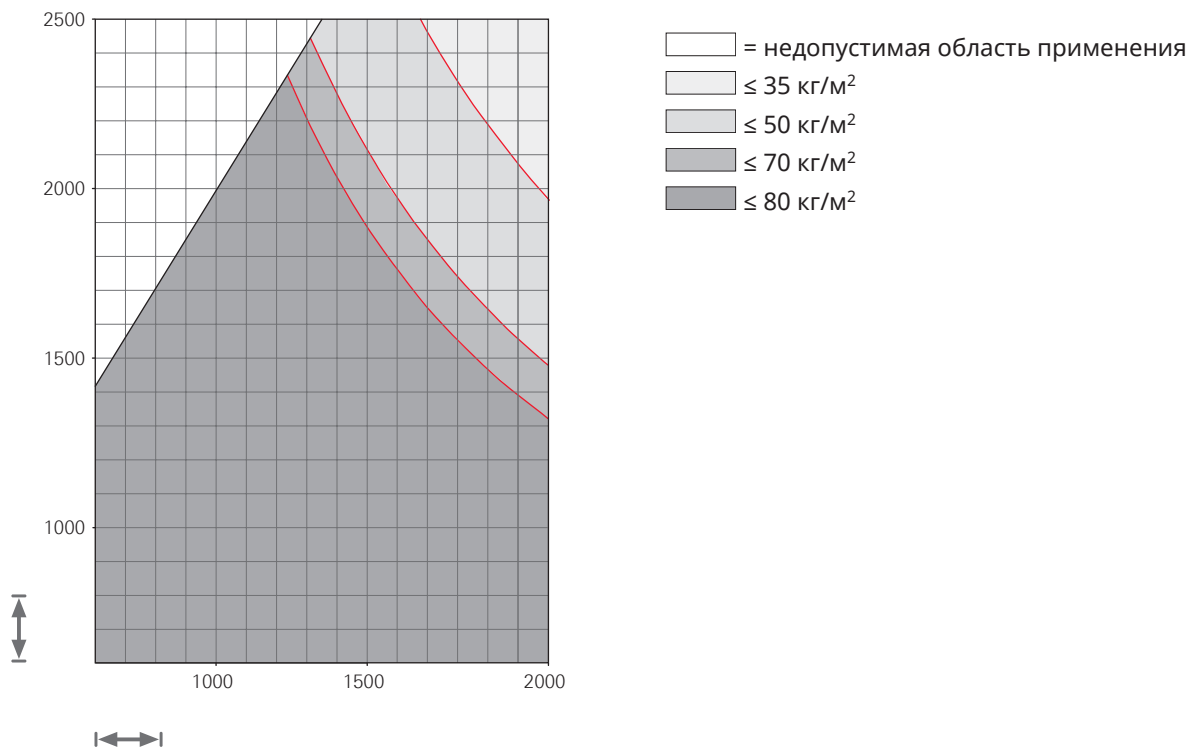

Данные на диаграмме применения обозначают вес стеклопакета в кг/м².

1 м² при толщине стекла 1 мм \approx 2,5 кг

ВСФ : ШСФ = макс. 2 : 1

		Область применения	
	Ширина створки по фальцу (ШСФ)	Направляющий ролик без функции Soft	710–2000 мм
		1 направляющий ролик с функцией Soft	710–2000 мм
		2 направляющих ролика с функцией Soft	920–2000 мм
	Высота створки по фальцу (ВСФ)		600–2500 мм
	Вес створки (ВС)		макс. 200 кг
-	Вес стеклопакета		макс. 80 кг/м ²



ИНФО

При использовании управляющих механизмов с функцией Soft:

ВС > 20 кг

3 Обзор фурнитуры

Обзоры фурнитуры на следующих страницах являются рекомендациями компании Roto Frank Fenster- und Türtechnologie GmbH.

В главе «Обзор фурнитуры» информация распределена следующим образом: сначала показывается примерный набор отдельных элементов фурнитуры. На следующих страницах приводятся соответствующие списки артикулов.

Номера позиций в квадратиках позволяют установить соответствия между обзором фурнитуры и списком артикулов.

Фактический комплект фурнитуры зависит от:

- высоты створки
- ширины створки
- массы створки
- системы профиля
- варианта исполнения



ИНФО

Учитывайте проверку системы профиля.

Рекомендованные ручки приведены в каталоге «Элементы управления».

Количество элементов фурнитуры рассчитывается в Roto Con Orders.



ИНФО

Roto Con Orders

Мощный онлайн-конфигуратор фурнитуры для индивидуальной конфигурации отдельных элементов фурнитуры для окон и дверей. С его помощью можно за кратчайшее время самостоятельно сконфигурировать любые распространённые формы и типы открывания. Индивидуальные списки артикулов, включая области применения и примерный обзор фурнитуры вы можете запросить у ответственного выездного специалиста.



www.roto-frank.com



3.1 Схема А

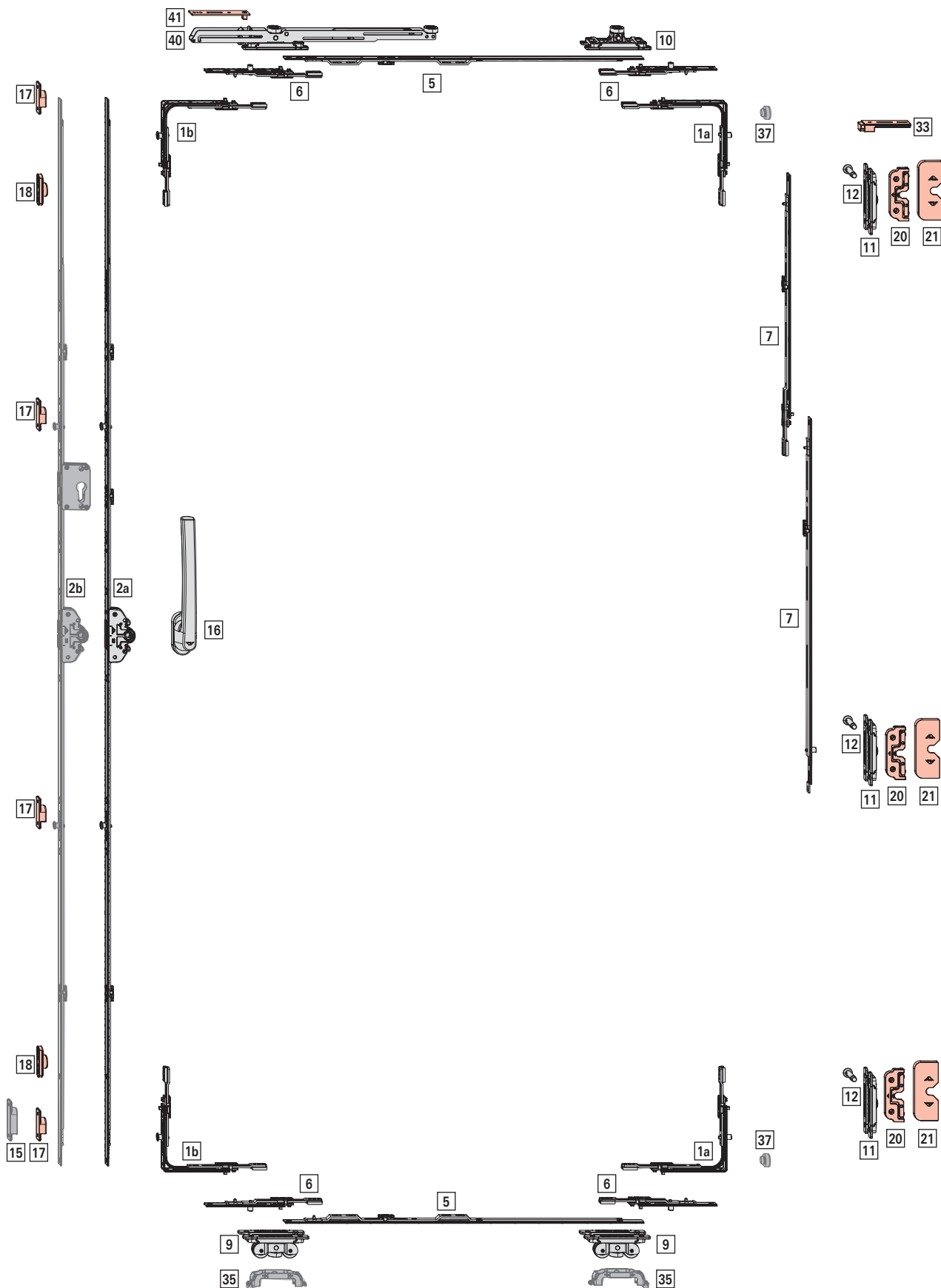

Илл. 3.1: на рис.: ПВХ, исполнение с левым открыванием согласно DIN; ШСФ 900 мм; ВСФ 1800 мм; запор DM 35



Область применения

ШСФ: 710–2000 мм

ВСФ: 600–2500 мм

ВС: макс. 200 кг

[1а] Угловой переключатель с цапфой E

[1b]		с цапфой V	№
		E	260275
1		V	260272

[2а] Запор KSR

								№
35	600 – 800	690	200	263	-	-	Roto Sil	799045
	801 – 1000	890	200	413	-	-	Roto Sil	798027
	1001 – 1200	1090	200	513	1	V	Roto Sil	798028
	1201 – 1600	1290	200	563	1	V	Roto Sil	798030
	1601 – 1800	1690	200	563	1	V	Roto Sil	798031
	1801 – 2400	1890	200	1000	2	V	Roto Sil	798032
	2401 – 2500	2290	200	1000	2	V	Roto Sil	798033

Удлинитель запора, (ВСФ > 1401 мм, без рисунка)

					№
200	Д	-	-	-	308267
400	Д	-	-	-	297858

Комбинации, зависящие от размера:

				№
≤ 1400	-	-	-	-
1401-1600	200 KU	-	-	308267
1601-2000	-	-	-	-
2001-2200	200 KU	-	-	308267
2201-2400	400 KU	-	-	297858
2401-2500	200 KU	-	-	308267

[5] Соединительный элемент горизонтальный

			№
344	1	V	572665
480	-	-	245729
590	-	-	603442
790	1	E	603444
990	1	E	603447
1190	1	E	603462
1440	1	E	603466

[6] Соединительный элемент 130

				№
130	Д	1	E	764350

Соединительный элемент 200, (ШСФ > 1910 мм; без рис.)

				№
200	Д	-	-	308267

Комбинации, зависящие от размера:

				№
≤ 760	130	1	E	764350
	344	1	V	572665
	130	1	E	764350
761 – 860	130	1	E	764350
	490	-	-	765636
861 – 1060	130	1	E	764350
	590	-	-	603442
	130	1	E	764350
1061 – 1260	130	1	E	764350
	790	1	E	603444
1261 – 1460	130	1	E	764350
	990	1	E	603447
	130	1	E	764350
1461 – 1660	130	1	E	764350
	1190	1	E	603462
1661 – 1910	130	1	E	764350
	1440	1	E	603466
	130	1	E	764350
≥ 1911	130	1	E	764350
	1440	1	E	603466
	200	-	-	308267
	130	1	E	764350

[7] Соединительный элемент вертикальный, на стороне среднего излома

				№
600	H	1	E	255281
200	Д	-	-	308267
200	Д	1	E	450821
400	Д	-	-	297858
600	Д	1	E	255282

Комбинации, зависящие от размера:

				№
1201-1800	600	1	E	255281
1801-2000	200 KU	-	-	308267
	600	1	E	255281
2001-2200	400 KU	-	-	297858
	600	1	E	255281
2201-2400	200 KU	1	E	450821
	400 KU	-	-	297858
2401-2500	600	1	E	255281
	200 KU	-	-	308267
	600 KU	1	E	255282
	200 KU	-	-	308267
	600	1	E	255281

[9] Ходовой механизм ^[1]		
		№
41	Л	821686
	П	823733

[10] Блок управления ^[2]		
Альтернативный вариант: Направляющий ролик с SoftOpen → <i>со стр. 33</i>		
		№
41	Л	821685
	П	823730

[*] Комплект направляющего ролика с SoftClose; ШСФ ≥ 710 мм				
Альтернативный вариант:				
[10] Блок управления				
				№
Сторона запора	41	100 kg	Л	837235
			П	837152
		200 kg	Л	837236
			П	837153

Содержание:

[*]		#
[40]	Управляющий механизм с SoftClose	1
[41]	Активатор для управляющих механизмов с функцией Soft	1

[11] Средний прижим		
		№
41	Л	821687
	П	823736

[12] Запорная цапфа МВ	
	№
38,4	809614

[16] Ручка для параллельно- и наклонно-сдвижной системы – внутренняя ручка (длина ручки 200 мм) → <i>со стр. 22</i>	
Ручка для сдвижных дверей – наружная утопленная ручка (расстояние 43 мм), без рис. → <i>со стр. 25</i>	

[17] Ответная планка		
		№
ПВХ	С креплением шурупами	744579

[18] Упор	
	№
14	635307

[20] Ответная планка МВ		
		№
Дерево ПВХ Алюминий	С креплением шурупами	793493

[21] Декоративная накладка для ответной планки МВ ^[3]		
		№
R01.1	Серебро натуральное	819632
R05.3	Средняя бронза	819631
R06.2	Глубокий чёрный	798979
R07.2	Транспортный белый	808054

[33] Стопор ^[4]	
	№
Стопор	800196

Опционально

[2b] Запор KSR запираемый								
								№
35	1801 – 2400	1890	200	1000	2	V	Roto Sil	798034
	2401 – 2500	2290	200	1000	2	V	Roto Sil	798055

[15] Ответная планка с защитой от неправильного управления ^[5]	
	№
Ответная планка с защитой от неправильного управления	822789

[35] Держатель щётки	
	№
Держатель щётки	809520

[37] Резиновый демпфер	
	№
14	729179

[1] При ШСФ > 1060 мм требуется третий ходовой механизм. На этом участке не устанавливается подкладка под стеклопакет для распределения нагрузки между ходовыми механизмами.

[2] При ШСФ > 1060 мм требуется третий направляющий ролик.

[3] Только в комбинации с ответной планкой МВ с креплением шурупами.

[4] Не может использоваться в комбинации с направляющим роликом SoftOpen и SoftStop на стороне импоста.

[5] При ВСФ ≥ 1001 мм необходимо установить ответную планку с защитой от неправильного управления вместо ответной планки на стороне запора снизу.



3.2 Схема А - RC 2 / RC 2 N

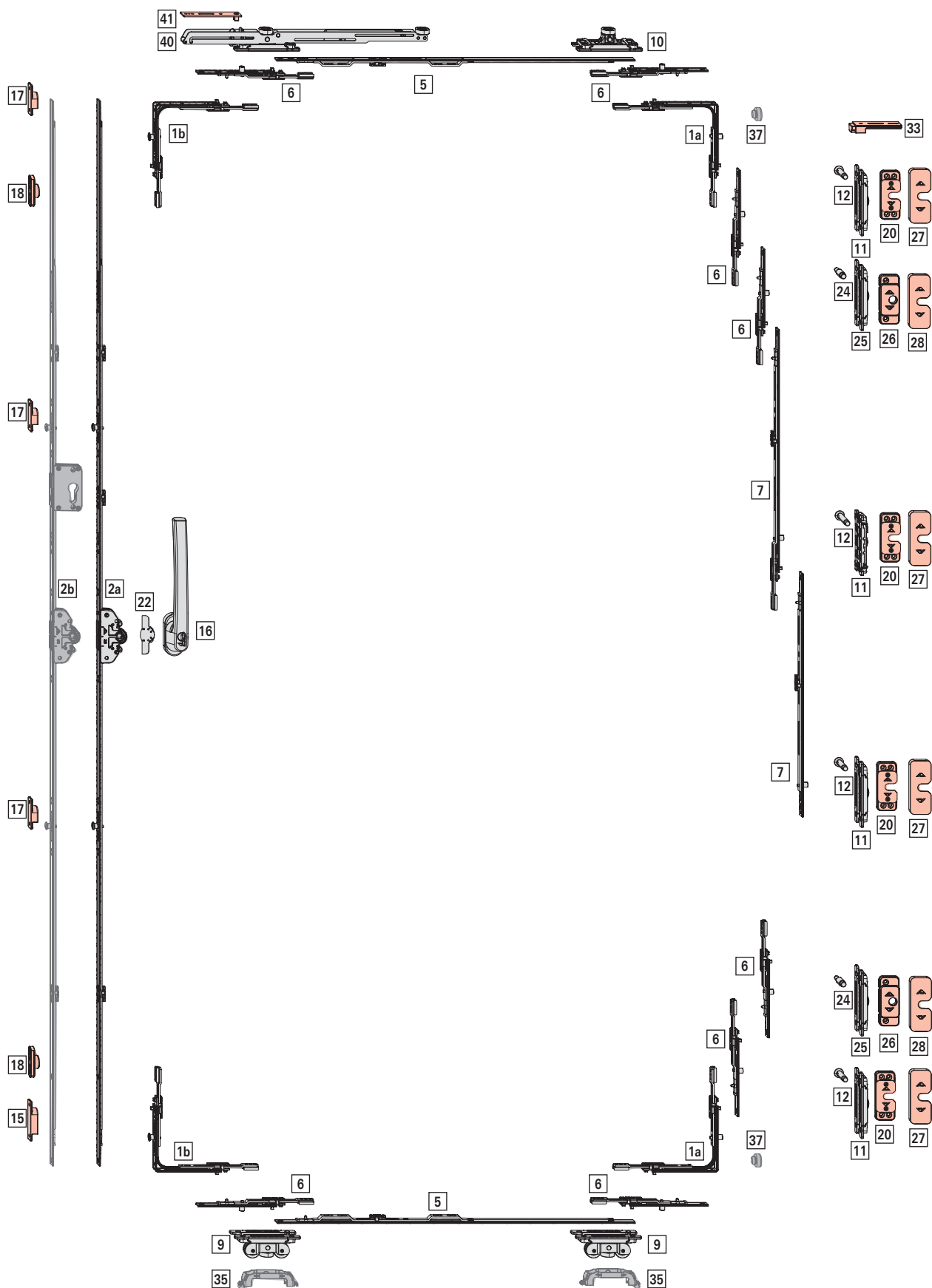

Илл. 3.2: на рис.: ПВХ, исполнение с левым открыванием согласно DIN; ШСФ 900 мм; ВСФ 1800 мм; запор DM 35



Область применения

ШСФ: 710–2000 мм

ВСФ: 1072–2500 мм

ВС: макс. 200 кг

[1a] Угловой переключатель с цапфой E

[1b]		с цапфой V	N°
1	E		260275
1	V		260272

[2a] Запор KSR

								N°
35	600 – 800	690	200	263	-	-	Roto Sil	799045
	801 – 1000	890	200	413	-	-	Roto Sil	798027
	1001 – 1200	1090	200	513	1	V	Roto Sil	798028
	1201 – 1600	1290	200	563	1	V	Roto Sil	798030
	1601 – 1800	1690	200	563	1	V	Roto Sil	798031
	1801 – 2400	1890	200	1000	2	V	Roto Sil	798032
	2401 – 2500	2290	200	1000	2	V	Roto Sil	798033

Удлинитель запора, (ВСФ > 1401 мм, без рисунка)

					N°
200	Д	-	-	-	308267
400	Д	-	-	-	297858

Комбинации, зависящие от размера:

				N°
≤ 1400	-	-	-	-
1401-1600	200 KU	-	-	308267
1601-2000	-	-	-	-
2001-2200	200 KU	-	-	308267
2201-2400	400 KU	-	-	297858
2401-2500	200 KU	-	-	308267

[5] Соединительный элемент горизонтальный

			N°
344	1	V	572665
480	-	-	245729
590	-	-	603442
790	1	E	603444
990	1	E	603447
1190	1	E	603462
1440	1	E	603466

[6] Соединительный элемент 130

				N°
130	Д	1	E	764350

Соединительный элемент 200, (ШСФ > 1910 мм; без рис.)

				N°
200	Д	-	-	308267

Комбинации, зависящие от размера:



				N°
≤ 760	130	1	E	764350
	344	1	V	572665
	130	1	E	764350
761 – 860	130	1	E	764350
	490	-	-	765636
	130	1	E	764350
861 – 1060	130	1	E	764350
	590	-	-	603442
	130	1	E	764350
1061 – 1260	130	1	E	764350
	790	1	E	603444
	130	1	E	764350
1261 – 1460	130	1	E	764350
	990	1	E	603447
	130	1	E	764350
1461 – 1660	130	1	E	764350
	1190	1	E	603462
	130	1	E	764350
1661 – 1910	130	1	E	764350
	1440	1	E	603466
	130	1	E	764350
≥ 1911	130	1	E	764350
	1440	1	E	603466
	200	-	-	308267
	130	1	E	764350



[7] Соединительный элемент вертикальный, на стороне среднего излома





				N°
200	Д	1	E	450821
400	Д	1	E	280346
400	Н	1	E	255280
600	Н	1	E	255281

Комбинации, зависящие от размера:

				N°
≤ 1300	200 KU	1	E	450821
1301 – 1500	400	1	E	255280
1501 – 1700	400 KU	1	E	280346
	200 KU	1	E	450821
1701 – 1900	400 KU	1	E	280346
	400	1	E	255280
1901 – 2100	400 KU	1	E	280346
	600	1	E	255281
2101 – 2300	400 KU	1	E	280346
	400 KU	1	E	280346
	400	1	E	255280
2301 – 2500	400 KU	1	E	280346
	400 KU	1	E	280346
	600	1	E	255281



[9] Ходовой механизм ^[6]		
		№
41	Л	821686
	П	823733

[10] Блок управления ^[7] Альтернативный вариант: Направляющий ролик с SoftOpen → со стр. 33		
		№
41	Л	821685
	П	823730

[*] Комплект направляющего ролика с SoftClose; ШСФ ≥ 710 мм Альтернативный вариант:				
[10] Блок управления				
				№
Сторона запора	41	100 kg	Л	837235
			П	837152
		200 kg	Л	837236
			П	837153

Содержание:

[*] 	#
[40] Управляющий механизм с SoftClose	1
[41] Активатор для управляющих механизмов с функцией Soft	1



[11] Средний прижим		
		№
41	Л	821687
	П	823736

[12] Запорная цапфа МВ	
	№
38,4	809614

[15] Противовзломная ответная планка с защитой от неправильного управления	
	№
Противовзломная ответная планка с защитой от неправильного управления	822796

[16] Ручка для параллельно- и наклонно-сдвижной системы – внутренняя ручка, с запирающим (длина ручки 200 мм) → со стр. 23	
--	--

Ручка для сдвижных дверей – наружная утепленная ручка (расстояние 43 мм), без рис. → со стр. 25

[17] Противовзломная ответная планка		
		№
ПВХ	С креплением шурупами	798226

[18] Упор	
	№
14	635307

[20] Противовзломная ответная планка МВ	
	№
Противовзломная ответная планка МВ	828318

[22] Защита от высверливания	
	№
Защита от высверливания	770965



[24] Штифт стопора от сдвига назад	
	№
38	820048

[25] Средний прижим для стопора от сдвига назад		
		№
41	Л	821687
	П	823736

ИНФО
DIN L: заказывать правые элементы.
DIN R: заказывать левые элементы.

[26] Ответная планка со стопором от сдвига назад	
	№
Ответная планка стопора от сдвига назад	810279



[27] Декоративная накладка для противовзломной ответной планки МВ		
		№
R01.1	Серебро натуральное	858400
R05.3	Средняя бронза	858402
R06.2	Глубокий чёрный	858401
R07.2	Транспортный белый	858338

[28] Декоративная накладка для стопора от сдвига назад		
		№
R01.1	Серебро натуральное	828482

[6] При ШСФ > 1060 мм требуется третий ходовой механизм. На этом участке не устанавливается подкладка под стеклопакет для распределения нагрузки между ходовыми механизмами.

[7] При ШСФ > 1060 мм требуется третий направляющий ролик.











			N ^o
R05.3		Средняя бронза	828483
R06.2		Глубокий чёрный	809717
R07.2		Транспортный белый	819351

[33] Стопор ^[8]

		N ^o
Стопор		800196

Опционально

[2b] Запор KSR запираемый

									N ^o
35	1801 – 2400	1890	200	1000	2	V	Roto Sil	798034	
	2401 – 2500	2290	200	1000	2	V	Roto Sil	798055	



[35] Держатель щётки

		N ^o
Держатель щётки		809520

[37] Резиновый демпфер

		N ^o
14		729179

Инфоклип SKG**

				N ^o
Инфоклип SKG**	для крепления на корпусе запора	R07.2	Транспортный белый	331459

[8] Не может использоваться в комбинации с направляющим роликом SoftOpen и SoftStop на стороне импоста.

3.3 Схема С

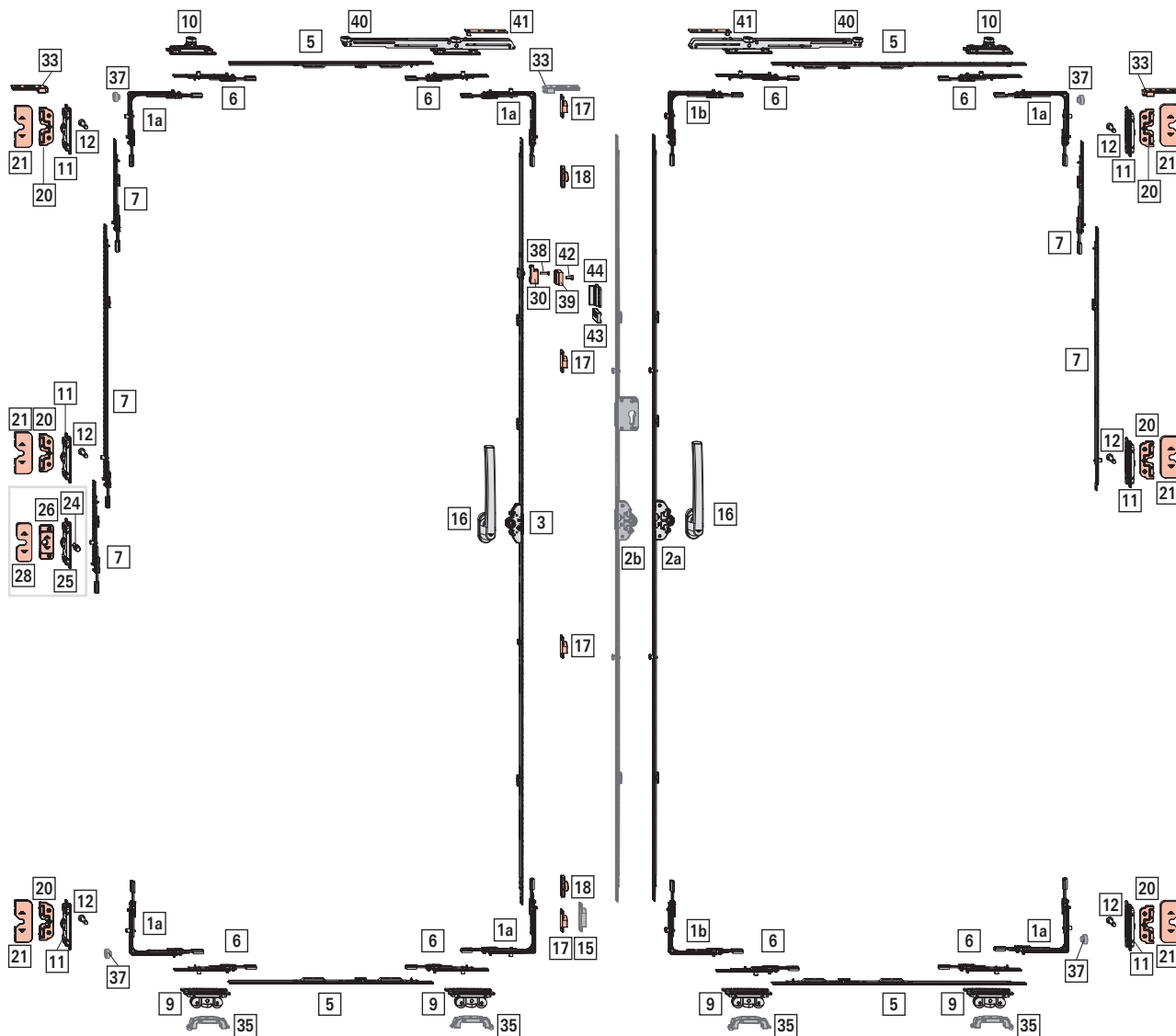

Илл. 3.3: на рис.: ПВХ; исполнение: активная створка DIN L запор DM 35, вторая открываемая створка DIN R запор DM 25; ШСФ 900 мм; ВСФ 1900 мм



Область применения

ШСФ: 710–2000 мм

ВСФ: 600–2500 мм

ВС: макс. 200 кг

[1a] Угловой переключатель		с цапфой E	
[1b]		с цапфой V	
		№	
1	E	260275	
1	V	260272	

[2a] Запор KSR							
							№
35	600 – 800	690	200	263	-	-	Roto Sil 799045
	801 – 1000	890	200	413	-	-	Roto Sil 798027
	1001 – 1200	1090	200	513	1	V	Roto Sil 798028
	1201 – 1600	1290	200	563	1	V	Roto Sil 798030
	1601 – 1800	1690	200	563	1	V	Roto Sil 798031
	1801 – 2400	1890	200	1000	2	V	Roto Sil 798032
	2401 – 2500	2290	200	1000	2	V	Roto Sil 798033

[3] Запор KSR, вторая открываемая створка							
							№
25	600 – 800	690	200	263	-	-	Roto Sil 793942
	801 – 1000	890	200	413	-	-	Roto Sil 793943
	1001 – 1200	1090	200	513	-	-	Roto Sil 809691
	1201 – 1600	1290	200	563	-	-	Roto Sil 809692
	1601 – 1800	1690	200	563	-	-	Roto Sil 809694
	1801 – 2400	1890	200	1000	-	-	Roto Sil 809695
	2401 – 2500	2290	200	1000	-	-	Roto Sil 809697

Удлинитель запора, (ВСФ > 1401 мм, без рисунка)				
				№
200	Д	-	-	308267
400	Д	-	-	297858

Комбинации, зависящие от размера:

				№
≤ 1400	-	-	-	-
1401–1600	200 KU	-	-	308267
1601–2000	-	-	-	-
2001–2200	200 KU	-	-	308267
2201–2400	400 KU	-	-	297858
2401–2500	200 KU	-	-	308267

[5] Соединительный элемент горизонтальный			
			№
344	1	V	572665
480	-	-	245729
590	-	-	603442
790	1	E	603444
990	1	E	603447
1190	1	E	603462
1440	1	E	603466

[6] Соединительный элемент 130				
				№
130	Д	1	E	764350

Соединительный элемент 200, (ШСФ > 1910 мм; без рис.)				
				№
200	Д	-	-	308267

Комбинации, зависящие от размера:



				№
≤ 760	130	1	E	764350
	344	1	V	572665
761 – 860	130	1	E	764350
	490	-	-	765636
861 – 1060	130	1	E	764350
	590	-	-	603442
1061 – 1260	130	1	E	764350
	790	1	E	603444
1261 – 1460	130	1	E	764350
	990	1	E	603447
1461 – 1660	130	1	E	764350
	1190	1	E	603462
1661 – 1910	130	1	E	764350
	1440	1	E	603466
≥ 1911	130	1	E	764350
	1440	1	E	603466
	200	-	-	308267
	130	1	E	764350

[7] Соединительный элемент вертикальный, на стороне среднего излома				
				№
600	H	1	E	255281
200	Д	-	-	308267
200	Д	1	E	450821
400	Д	-	-	297858
600	Д	1	E	255282



Комбинации, зависящие от размера:

Активная створка:

				№
1201–1800	600	1	E	255281
1801–2000	200 KU	-	-	308267
	600	1	E	255281

↑				N°
2001-2200	400 KU	-	-	297858
	600	1	E	255281
2201-2400	200 KU	1	E	450821
	400 KU	-	-	297858
2401-2500	600	1	E	255281
	200 KU	-	-	308267
2401-2500	600 KU	1	E	255282
	200 KU	-	-	308267
2401-2500	600	1	E	255281

Вторая открываемая створка:

↑				N°
600-1200	200 KU	1	E	450821
1201-1800	600 KU	1	E	255282
	200 KU	1	E	450821
1801-2000	200 KU	-	-	308267
	600 KU	1	E	255282
2001-2200	200 KU	1	E	450821
	400 KU	-	-	297858
2001-2200	600 KU	1	E	255282
	200 KU	1	E	450821
2201-2400	200 KU	1	E	450821
	400 KU	-	-	297858
2201-2400	600 KU	1	E	255282
	200 KU	1	E	450821
2401-2500	200 KU	-	-	308267
	600 KU	1	E	255282
2401-2500	200 KU	-	-	308267
	600 KU	1	E	255282
2401-2500	200 KU	1	E	450821

[9] Ходовой механизм^[9]

		N°
41	Л	821686
	П	823733

[10] Блок управления^[10]





Альтернативный вариант:
Направляющий ролик с SoftOpen → со стр. 33

		N°
41	Л	821685
	П	823730

[*] Комплект направляющего ролика с SoftClose; ШСФ ≥ 710 мм

Альтернативный вариант:

[10] Блок управления

				N°
Сторона запора	41	100 kg	Л	837235
			П	837152
		200 kg	Л	837236
			П	837153

Содержание:

[*]		#
[40]	Управляющий механизм с SoftClose	1
[41]	Активатор для управляющих механизмов с функцией Soft	1

[11] Средний прижим

		N°
41	Л	821687
	П	823736



[12] Запорная цапфа МВ

	N°
38,4	809614

[16] Ручка для параллельно- и наклонно-сдвижной системы – внутренняя ручка (длина ручки 200 мм) → со стр. 22

Ручка для сдвижных дверей – наружная утепленная ручка (расстояние 43 мм), без рис. → со стр. 25



[17] Ответная планка

		N°
ПВХ	С креплением шурупами	744579



[18] Упор

	N°
14	635307

[20] Ответная планка МВ

		N°
Дерево ПВХ Алюминий	С креплением шурупами	793493

[21] Декоративная накладка для ответной планки МВ^[11]

		N°
R01.1	Серебро натуральное	819632
R05.3	Средняя бронза	819631
R06.2	Глубокий чёрный	798979
R07.2	Транспортный белый	808054

[9] При ШСФ > 1060 мм требуется третий ходовой механизм. На этом участке не устанавливается подкладка под стеклопакет для распределения нагрузки между ходовыми механизмами.

[10] При ШСФ > 1060 мм требуется третий направляющий ролик.

[11] Только в комбинации с ответной планкой МВ с креплением шурупами.



[24] Штифт стопора от сдвига назад

	№	
		
38		820048

[25] Средний прижим для стопора от сдвига назад

		№	
			
41	Л		821687
	П		823736



ИНФО



DIN L: заказывать правые элементы.

DIN R: заказывать левые элементы.

[26] Ответная планка со стопором от сдвига назад

	№	
		
Ответная планка стопора от сдвига назад		810279

[28] Декоративная накладка для стопора от сдвига назад









		№	
			
R01.1	Серебро натуральное		828482
R05.3	Средняя бронза		828483
R06.2	Глубокий чёрный		809717
R07.2	Транспортный белый		819351

[33] Стопор ^[12]

	№	
		
Стопор		800196

Опционально

[2b] Запор KSR запираемый

											№	
												
35	1801 – 2400	1890	200	1000	2	V	Roto Sil					798034
	2401 – 2500	2290	200	1000	2	V	Roto Sil					798055

[15] Ответная планка с защитой от неправильного управления^[13]

	№	
		
Ответная планка с защитой от неправильного управления		822789

[*] Комплект регулировки последовательности действий ВСФ ≥ 1200 мм, зависит от системы профиля

		№	
			
ПВХ	Gealan Smoovio		833201

Содержание:

[*]		#
[30]	Адаптер	1
[38]	Винт с потайной головкой, М5 x 20	1
[39]	Упор, вторая открываемая створка	1
[42]	Винт с цилиндрической головкой	1
[43]	Противоотжимной механизм	1
[44]	Упор, активная створка	1

[35] Держатель щётки

	№	
Держатель щётки		809520

[37] Резиновый демпфер

	№	
		
14		729179

[12] Не может использоваться в комбинации с направляющим роликом SoftOpen и SoftStop на стороне импоста.

[13] При ВСФ ≥ 1001 мм необходимо установить ответную планку с защитой от неправильного управления вместо ответной планки на стороне запора снизу.

4 Ручки Roto Patio Inowa

4.1 Roto Line

4.1.1 Ручки для параллельно- и наклонно-сдвижных систем – внутренние ручки; 200 мм; положение фиксации 90°

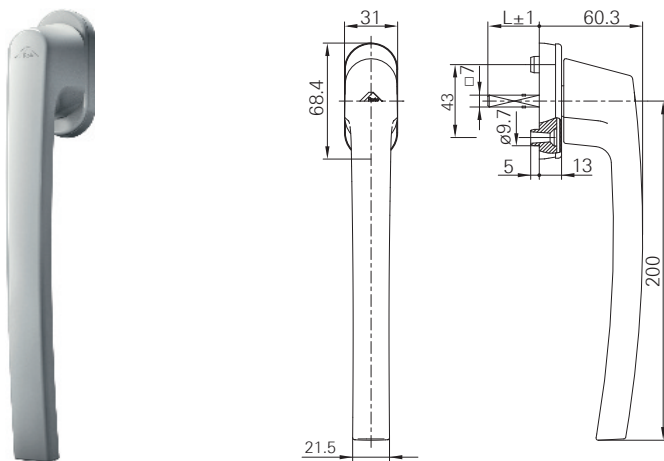

43	R01.1	Серебро натуральное	Анод.	Д	2	M5x50	1 шт.	780551
	R01.2	Серебро светлое	Анод.	Д	2	M5x50	1 шт.	786518
	R01.3	Титан	Анод.	Д	2	M5x50	1 шт.	780580
	R01.5	Серебристый	Порошк.	Д	2	M5x50	1 шт.	786672
	R02.2	Антрацитово-серый	Порошк.	Д	2	M5x50	1 шт.	820797
	R04.4	Чёрно-коричневый	Порошк.	Д	2	M5x50	1 шт.	796927
	R05.3	Средняя бронза	Анод.	Д	2	M5x50	1 шт.	780581
	R05.4	Тёмная бронза	Порошк.	Д	2	M5x50	1 шт.	780582
	R05.5	Бронзовый	Анод.	Д	2	M5x50	1 шт.	780583
	R06.2M	Глубокий чёрный матовый	Порошк.	Д	2	M5x50	1 шт.	786716
	R07.2	Транспортный белый	Порошк.	Д	2	M5x50	1 шт.	780584
	R07.3	Кремово-белый	Порошк.	Д	2	M5x50	1 шт.	780585



4.1.2 Ручки для параллельно- и наклонно-сдвижных систем – внутренние ручки; с запираем 200 мм; положение фиксации 90°

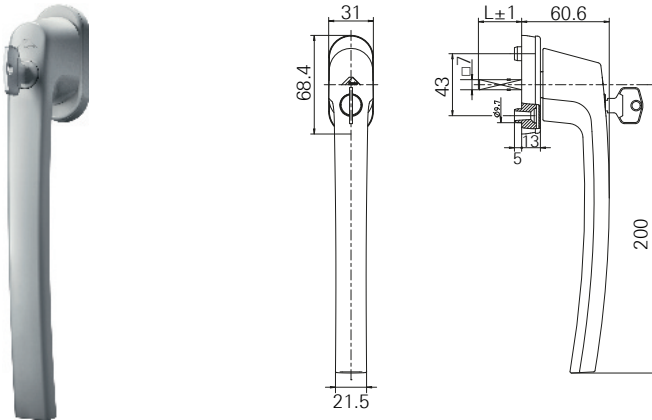

								№
43	R01.1	Серебро натуральное	Анод.	Д	2	M5x50	1 шт.	780593
	R01.2	Серебро светлое	Анод.	Д	2	M5x45	1 шт.	786730
	R01.3	Титан	Анод.	Д	2	M5x50	1 шт.	780594
	R01.5	Серебристый	Порошк.	Д	2	M5x50	1 шт.	786755
	R02.2	Антрацитово-серый	Порошк.	Д	2	M5x50	1 шт.	820798
	R04.4	Чёрно-коричневый	Порошк.	Д	2	M5x50	1 шт.	796930
	R05.3	Средняя бронза	Анод.	Д	2	M5x50	1 шт.	780595
	R05.4	Тёмная бронза	Порошк.	Д	2	M5x50	1 шт.	780596
	R05.5	Бронзовый	Анод.	Д	2	M5x50	1 шт.	780597
	R06.2M	Глубокий чёрный матовый	Порошк.	Д	2	M5x50	1 шт.	787004
	R07.2	Транспортный белый	Порошк.	Д	2	M5x50	1 шт.	780598
	R07.3	Кремово-белый	Порошк.	Д	2	M5x50	1 шт.	780599

4.1.3 Ручки для сдвижных дверей – внутренние ручки; 200 мм; положение фиксации 180°

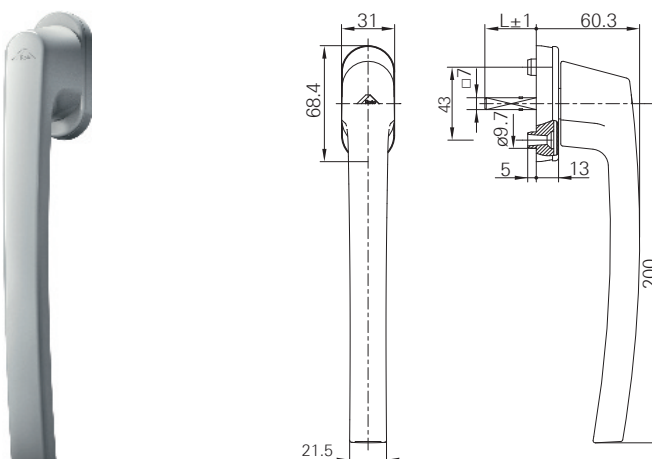

								№
43	R01.1	Серебро натуральное	Анод.	Д	2	M5x50	1 шт.	799005
	R06.2M	Глубокий чёрный матовый	Порошк.	Д	2	M5x50	1 шт.	798990
	R07.2	Транспортный белый	Порошк.	Д	2	M5x50	1 шт.	798991

4.1.4 Ручки для сдвижных дверей – внутренние ручки; 200 мм; положение фиксации 180° – кнопка

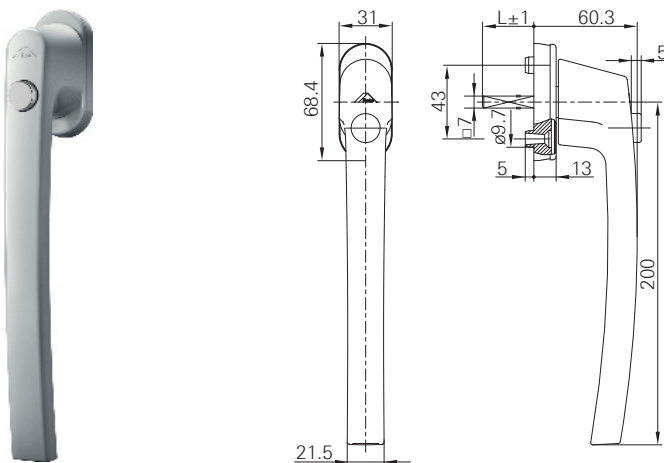

Код	Цвет	Материал	Покрытие	Страна	Кол-во шурупов	Тип шурупа	Кол-во в упаковке	№ артикула
43	R01.1	Серебро натуральное	Порошк.	Д	2	M5x50	1 шт.	798992
	R06.2M	Глубокий чёрный матовый	Порошк.	Д	2	M5x50	1 шт.	798993
	R07.2	Транспортный белый	Порошк.	Д	2	M5x50	1 шт.	798994

4.1.5 Ручки для параллельно- и наклонно-сдвижных систем – снаружи розетка с плоской ручкой и внутри розетка с ручкой; положение фиксации 90°

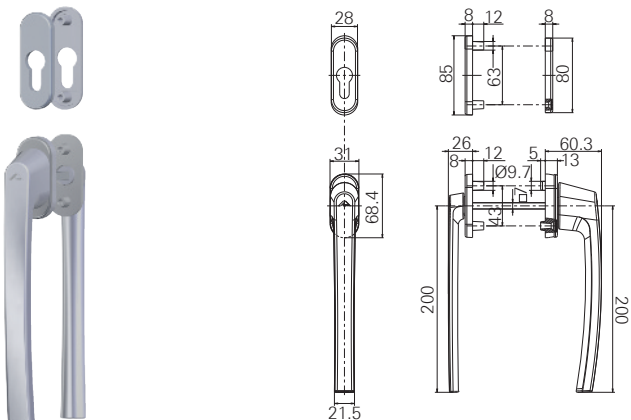

Код	Цвет	Материал	Покрытие	Страна	Кол-во шурупов	Тип шурупа	Кол-во в упаковке	№ артикула
100	R01.1	Серебро натуральное	Анод.	Д	4	M5x100	1 шт.	786179
	R01.5	Серебристый	Порошк.	Д	4	M5x100	1 шт.	786221
	R02.2	Антрацитово-серый	Порошк.	Д	4	M5x100	1 шт.	820799
	R04.4	Чёрно-коричневый	Порошк.	Д	4	M5x100	1 шт.	796931
	R05.3	Средняя бронза	Анод.	Д	4	M5x100	1 шт.	786180
	R05.4	Тёмная бронза	Порошк.	Д	4	M5x100	1 шт.	786181
	R05.5	Бронзовый	Анод.	Д	4	M5x100	1 шт.	786182
	R06.2M	Глубокий чёрный матовый	Порошк.	Д	4	M5x100	1 шт.	786222
	R07.2	Транспортный белый	Порошк.	Д	4	M5x100	1 шт.	786183
	R07.3	Кремово-белый	Порошк.	Д	4	M5x100	1 шт.	786184



4.1.6 Гарнитур ручки с розеткой; 200 мм

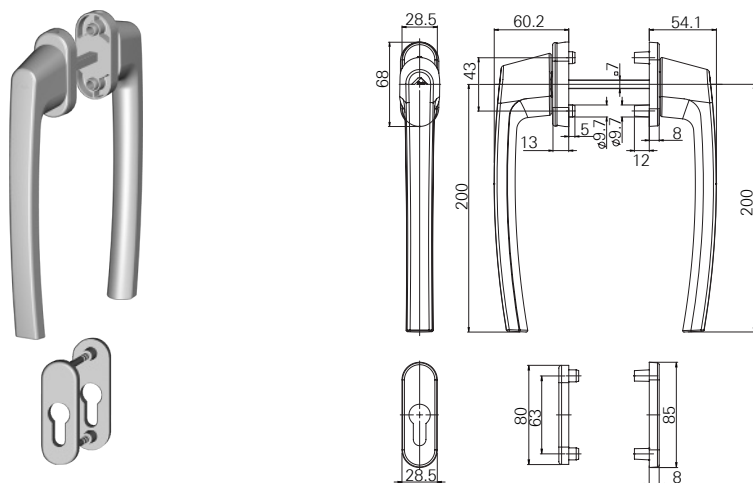

								№
135	R01.1	Серебро натуральное	Анод.	Д	4	M5x110	1 шт.	838659
	R06.2M	Глубокий чёрный матовый	Порошк.	Д	4	M5x110	1 шт.	838658
	R07.2	Транспортный белый	Порошк.	Д	4	M5x110	1 шт.	838657

4.1.7 Ручки для сдвижных дверей – наружная утепленная ручка

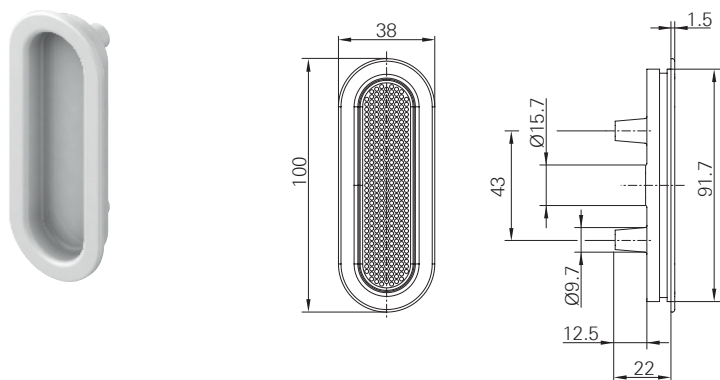

Утепленная ручка глубокая



								№
43	R01.1	Серебро натуральное	Анод.	Н	-	-	10 шт.	820028
	R01.2	Серебро светлое	Анод.	Н	-	-	10 шт.	820029
	R01.3	Титан	Анод.	Н	-	-	10 шт.	820030
	R01.5	Серебристый	Порошк.	Н	-	-	10 шт.	820031
	R05.3	Средняя бронза	Анод.	Н	-	-	10 шт.	820033
	R05.4	Тёмная бронза	Порошк.	Н	-	-	10 шт.	820034
	R05.5	Бронзовый	Анод.	Н	-	-	10 шт.	820055
	R06.2M	Глубокий чёрный матовый	Порошк.	Н	-	-	10 шт.	820070
	R07.2	Транспортный белый	Порошк.	Н	-	-	10 шт.	820057
	R07.3	Кремово-белый	Порошк.	Н	-	-	10 шт.	820058
	R00.0	Без покрытия	-	Н	-	-	10 шт.	820059

5 Шаблоны / инструменты

5.1 Шаблоны для сверления

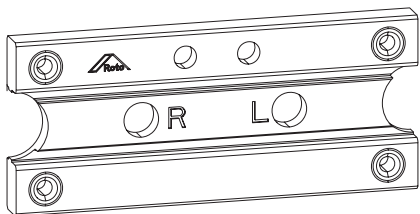
5.1.1 Ходовой механизм / направляющий ролик



		№
ПВХ	41	836947

5.1.2 Средний прижим

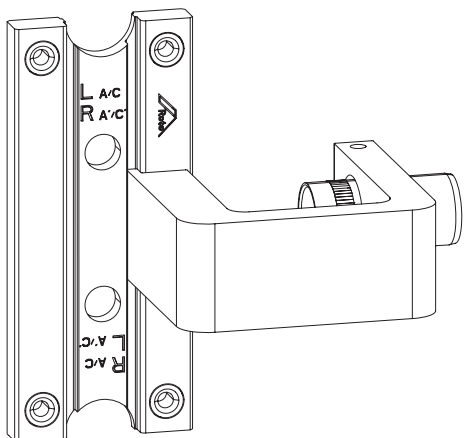

		№
ПВХ	41	836942



5.1.3 Ответные планки

Ответная планка MB

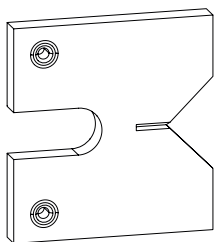

			№
Gealan Smoovio	Стойка MB 5862	-	809328

Противовзломная ответная планка MB

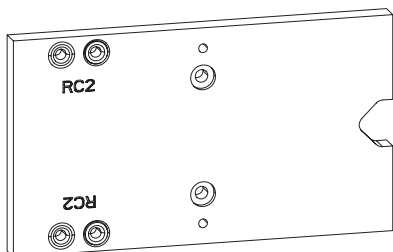

	№
Gealan Smoovio	834689

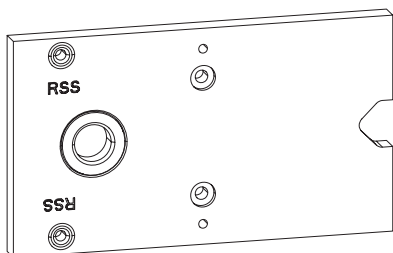

Ответная планка со стопором от сдвига назад

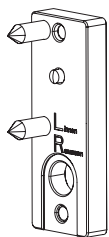

	№
Gealan Smoovio	834695

5.1.4 Разметчик



			№
Разметчик ответной планки Н/К с креплением шурупами	-	-	772626

5.2 Инструменты

5.2.1 Торцовый шестигранный ключ

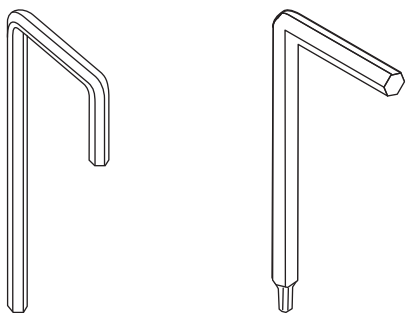

	№
Торцовый шестигранный ключ: запорные цапфы Е и Р	208609
Торцовый шестигранный ключ: дополнительная регулировка (2,5 / 4,0 мм)	230764

5.2.2 Инструменты для регулировки

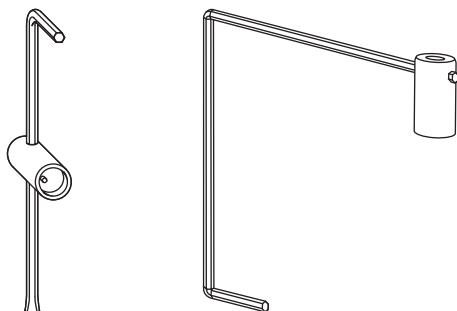

	№
Регулировочный инструмент: запорная цапфа V	258191
	381574



5.2.3 Монтажная ручка

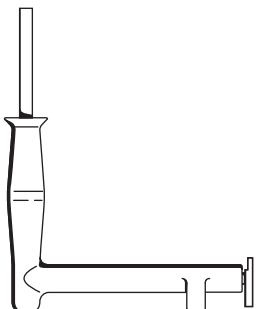

	№
Монтажная ручка для штифта верхней петли на раме	740068
Запасной зацеп монтажной ручки	230765

5.2.4 Натяжной инструмент

для управляющего механизма с функцией Soft

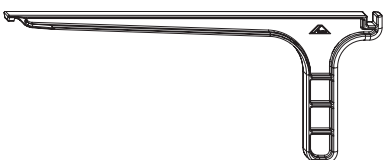

	№
	837763



5.3 Пневматические ножницы

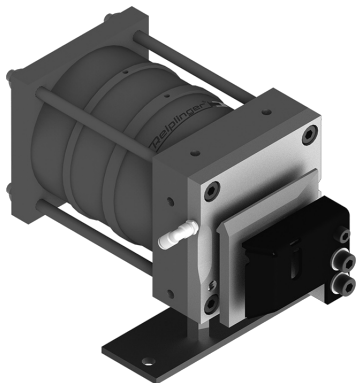

5.3.1 Пневматические ножницы – PS 100



			№
Пневматические ножницы – PS 100	для смещённого реза	Л	553992
		П	553993

Принадлежности



			№
Ножное управление для пневматических ножниц		-	554096
Ручное управление для пневматических ножниц		-	554097

			№
Мерная линейка		Л	230758
		П	230759
Раздвижной калибр с фиксатором в среднем положении		Л	324020
		П	324021
Раздвижной калибр KSR		Л	632972
		П	632973





5.3.2 Пневматические ножницы – DUO



			№
Пневматические ножницы – DUO	для смещённого реза	Л	262155
		П	262156

Принадлежности

		№
Ножное управление для пневматических ножниц	-	230760
Ручное управление для пневматических ножниц	-	230761

		№
Мерная линейка	Л	230758
	П	230759
Раздвижной калибр с фиксатором в среднем положении	Л	324020
	П	324021
Раздвижной калибр KSR	Л	632972
	П	632973

6 Принадлежности

6.1 Наклейка

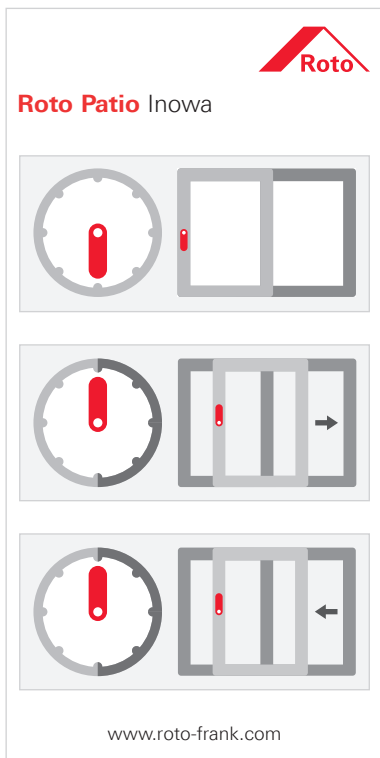

	№
Наклейка с порядком действий при открывании-закрывании, схема А	811486

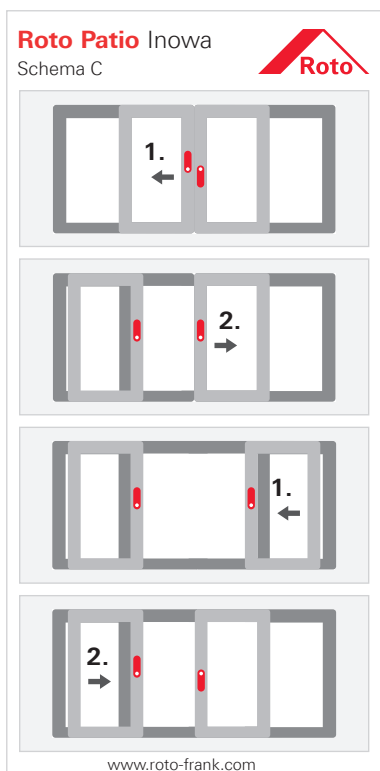

		№
Наклейка с порядком действий при открывании-закрывании, схема С	Л	823251
	П	823250

6.2 Запасная часть активатора для управляющего механизма с функцией Soft

Активатор входит в комплект управляющего механизма.



	№
	837318

6.3 Управляющий механизм с функцией Soft

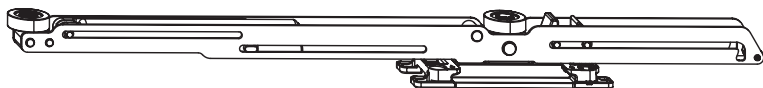





Управляющий механизм с системой SoftOpen

BC ≤ 200 кг

Монтажное положение: на стороне импоста сверху

Принадлежности
Управляющий механизм с функцией Soft

				№
	41	100 kg	Л	838569
			П	838566
		200 kg	Л	838570
			П	838567



7 Монтажный чертёж

7.1 Пояснение

Для выделения ссылок и других элементов на монтажных чертежах используются следующие обозначения:

Обозначение	Значение
3.Laufwagen ab FFB >1061	Третий ходовой механизм при ШСФ > 1061 мм
3.Steuereinheit ab FFB >1061	Третий направляющий ролик при ШСФ > 1061 мм
Ab FFB >1061 mm dritter Laufwagen erforderlich. In diesem Bereich keine Verklotzung zur Lastabtragung über den Laufwagen.	При ШСФ >1061 мм требуется третий ходовой механизм. На этом участке не устанавливается подкладка под стеклопакет для распределения нагрузки между ходовыми механизмами.
Ab FFB >1061 mm dritte Steuereinheit erforderlich.	При ШСФ >1061 мм требуется третий направляющий ролик.
active	Открываемая сначала
aktiv	
Ansicht von innen	Вид изнутри
bis	До
FFB	Ширина створки по фальцу
Fehlbed.-Schliessstueck RC2	Противовзломная ответная планка с защитой от неправильного управления
FFH	Высота створки по фальцу
Garnitur-Positionierung	Позиционирование гарнитуры
gleiche Teile wie für die aktive Seite	Такие же элементы, как для активной стороны
gleiche Teile wie für die Oberseite (Steuereinheit)	Такие же элементы, как для верхней стороны (направляющий ролик)
min	Минимальный
max / max.	Максимальный
passive	Вторая открываемая
passiv	
Puffer	Упор
Rahmenteile Getriebeseite	Рамные части, сторона запора
RC 2 / RC 2 N	RC 2 / RC 2 N
Rueckschiebesicherung	Стопор от сдвига назад
Schaltfolgeregelung	Регулировка последовательности действий
Schema A	Схема А
Schema A links; Schema A' rechts: Schliessteile Mittelbruch	Схема А слева; схема А' справа: запорные элементы на импосте
Schema A rechts; Schema A' links: Schliessteile Mittelbruch	Схема А справа; схема А' слева: запорные элементы на импосте
Schema C	Схема С
Schema C' (aussen laufend)	Схема С' (перемещение снаружи)
Schliessstueck RC2	Ответная планка RC 2
Schliessteile	Запорные элементы
Schliesszapfen nicht benutzt.	Запорная цапфа не используется.
Set Schaltfolgeregelung	Комплект регулировки последовательности действий
Standard	Стандартное исполнение
Zeich	Чертеж

7.2 Схема А, К

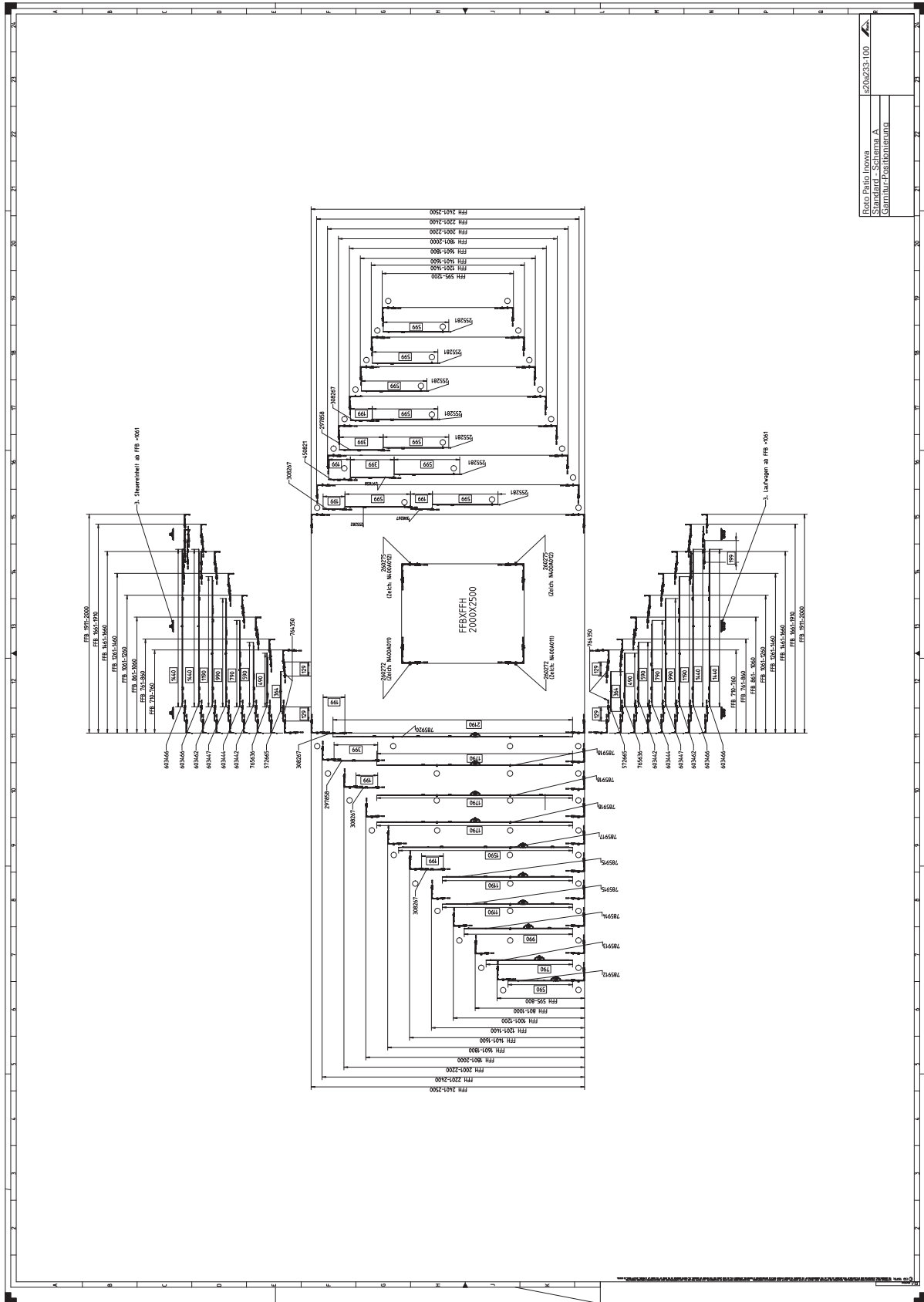

7.4 Схема С

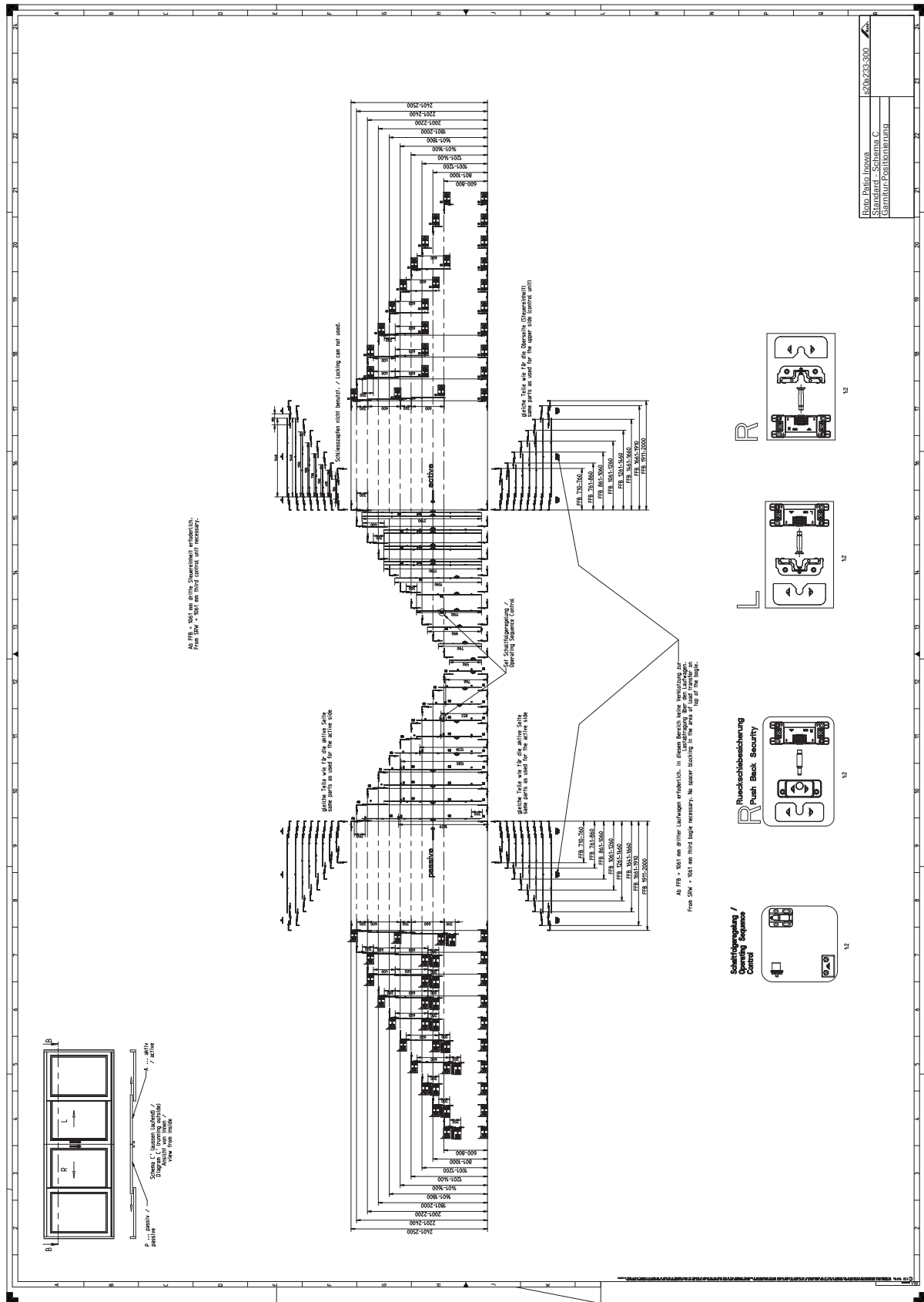



ООО «РОТО ФРАНК»
Оконные и дверные технологии

142407, М.О., Ногинский район,
территория «Ногинск-Технопарк», д. 20
Россия

Телефон +7 495 287-35-20
Факс +7 495 287-35-21
info.ru @ roto-frank.com

www.roto-frank.com

Системы фурнитуры под любые требования из одних рук:

Roto Window	Системы фурнитуры для окон и балконных дверей
Roto Sliding	Системы фурнитуры для больших сдвижных окон и дверей
Roto Door	комплексные решения для комплектации дверей
Roto Equipment	дополнительные системы для окон и дверей